



collect:
zbiranje

Odvodnjavanje

1



Odvodnjavanje

Linijski požiralniki

ACO Self Euroline	6
ACO Self Hexaline	10
ACO Euroline/Hexaline 2.0	11
Novo! ACO Highline	14
ACO Gala	20
ACO Self 200	23

Točkovni požiralniki

Novo! ACO Xtrapoint	24
ACO Self	25
ACO Drain	27

Mostna rešetka
pocinkano jeklo



Mostna rešetka
nerjaveče jeklo
polirano



Mostna rešetka
prašno lakirana,
barva: antracit



Mostna rešetka
prašno lakirana,
barva: terracotta



Mrežasta rešetka
nerjaveče jeklo

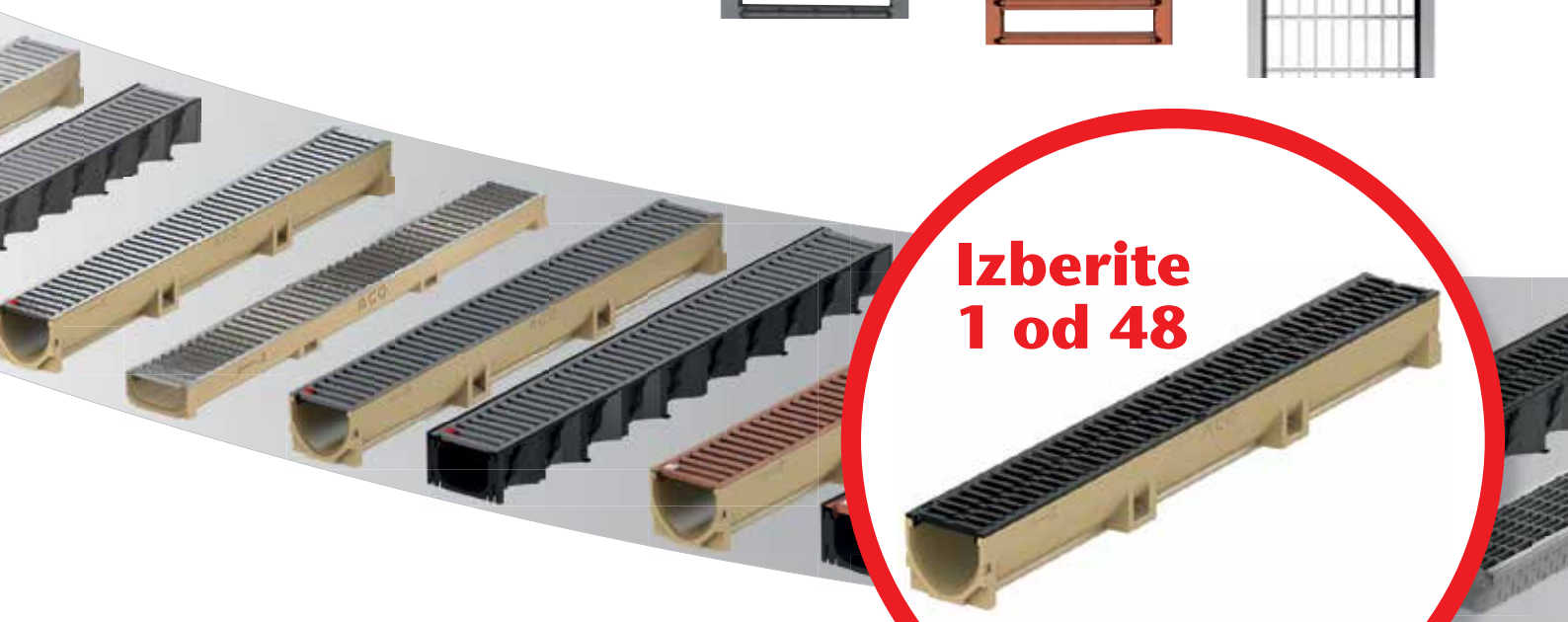

**Izberite
1 od 48**

Modularen sistem - ena kanaleta za vsa področja uporabe

ACO Self sistem linijskih požiralnikov je bil razvit za zasebno uporabo in združuje najboljšo kvaliteto z visokokakovostnim designom. Pokrivne rešetke so povozne za osebna vozila ter primerne za vsa področja uporabe okoli hiše.

Izdelane so iz različnih materialov, in sicer: iz vroče cinkanega jekla, prašno lakiranega jekla, nerjavečega jekla, litega železa in umetne mase.

Ta široka izbira ponuja različne možnosti oblikovanja zunanjih površin.

Same kanalete so izdelane iz umetne mase ali polimernega betona oz. nerjavečega jekla (Highline za odvodnjavanje fasade). Naš modularni sistem ponuja rešitve za vsako individualno situacijo.



Telo kanalete Euroline iz polimernega betona - zaupajte dolgoletnim izkušnjam polimerne proizvodnje ACO

Mrežasta rešetka vroče cinkano jeklo



Litoželezna rešetka



Rešetka iz umetne mase z Microgrip profilom



Rega iz nerjavečega ali pocinkanega jekla ali umetne mase

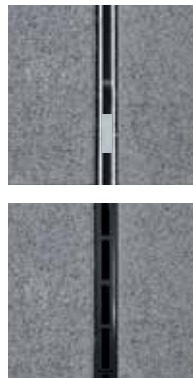

Vzdolžna palična rešetka nerjaveče jeklo



Izbirate lahko med 12 različnimi pokrivnimi rešetkami

in jih kombinirate z eno od štirih kanalet



Euroline nizkoprofilna kanaleta



Kanaleta Hexaline - ACO kvaliteta iz umetne mase



Kanaleta Highline - za odvodnjavanje fasad, iz nerjavečega ali vroče cinkanega jekla

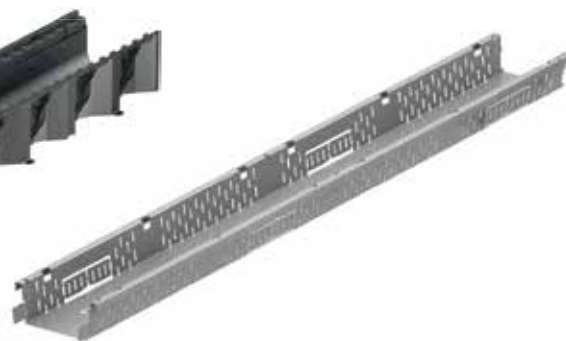

ACO Euroline

Prednosti

- Kanalete iz polimernega betona
 - Obširen dodaten pribor
 - Presek kanalete v obliki črke V za učinkovitejše odvodnjavanje in samočiščenje
 - Naležne in s kanaletno brezvijačno pritrjene pokrivne rešetke
- Oznaka CE
 - Povožno za osebna vozila
 - Svetla širina 10 cm

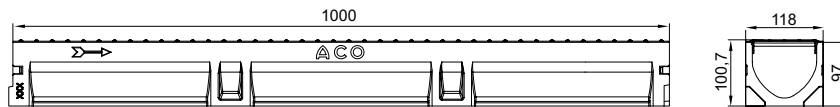

Kanalete s pokrivno rešetko iz vroče cinkanega jekla

Dolžina [cm]	Dimenzije		EM [kos]	Art. št.	EUR brez DDV
	Širina [cm]	Višina [cm]			
100	11,8	10	60	38700	23,10
50	11,8	10	12	38702	15,70

Kanalete z iztokom v dno in pokrivno rešetko iz vroče cinkanega jekla

Značilnosti:

- Kanalete dolžine 100 cm, z vgrajenim iztokom DN100 na dnu za priklop na kanalizacijo
- Opcijsko možna montaža sifona



Dolžina [cm]	Dimenzije		EM [kos]	Art. št.	EUR brez DDV
	Širina [cm]	Višina [cm]			
100	11,8	10	12	38701	30,30

Zbiralniki s pokrivno rešetko iz vroče cinkanega jekla, vedro za grobe nečistoče

Značilnosti:

- Dolžina 50 cm, vgrajeno vedro za grobe nečistoče (PP)
- Opcijsko možna montaža sifona
- Iztok DN100



Dolžina [cm]	Dimenzije		EM [kos]	Art. št.	EUR brez DDV
	Širina [cm]	Višina [cm]			
50	11,8	30,3	12	38703	49,10

ACO Euroline

Prednosti

- Kanalete iz polimernega betona
- Obširen dodaten pribor
- Presek kanalete v obliki črke V za učinkovitejše odvodnjavanje in samočiščenje
- Naležne in s kanaletno brezvijačno pritrjene pokrivne rešetke
- Oznaka CE
- Povožno za osebna vozila
- Svetla širina 10 cm

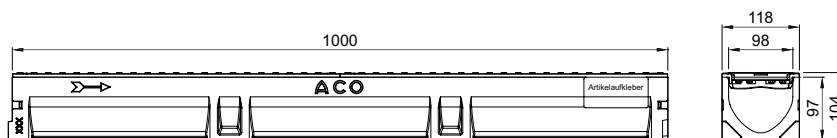

Kanalete z litoželezno pokrivno rešetko

Dolžina [cm]	Dimenzije		EM [kos]	Art. št.	EUR brez DDV
	Širina [cm]	Višina [cm]			
100	11,8	10,4	60	38705	51,00
50	11,8	10,4	12	38707	34,30

Kanalete z iztokom v dno in litoželezno pokrivno rešetko

Značilnosti:

- Kanalete dolžine 100 cm, z vgrajenim iztokom DN100 na dnu za priklon na kanalizacijo
- Opcijsko možna montaža sifona



Dolžina [cm]	Dimenzije		EM [kos]	Art. št.	EUR brez DDV
	Širina [cm]	Višina [cm]			
100	11,8	10,4	12	38706	57,70

Zbiralniki z litoželezno pokrivno rešetko, vedro za grobe nečistoče

Značilnosti:

- Dolžina 50 cm, vgrajeno vedro za grobe nečistoče (PP)
- Opcijsko možna montaža sifona
- Iztok DN100



Dolžina [cm]	Dimenzije		Višina [cm]	EM [kos]	Art. št.	EUR brez DDV
	Širina [cm]					
50	11,8		30,5	12	38708	68,10

Odvodnjavanje

Predpražniki

Utrjevanje površin

Svetlobni jaški
Prezračevalni jaški

Kletna okna

Talni požiralniki

Pokrovi za revizijske jaške

ACO Hexaline

Prednosti

- Kanalete iz umetne mase v črni barvi
- Zaščitni rob iz umetne mase
- Obširen dodaten pribor
- Naležne in s kanaletno brezvijačno pritrjene pokrivne rešetke
- Oznaka CE
- Povozno za osebna vozila
- Svetla širina 10 cm

Kanalete iz umetne mase s pokrivno rešetko iz vroče cinkanega jekla

Značilnosti:

- Kanalete dolžine 100 cm
- Vodilo za natančen razrez na 50 cm
- 8 predoblikovanj za iztok v dno, se izbijejo na licu mesta
- Priporočila za vgradnjo odtisnjena na kanaleti



Dolžina [cm]	Dimenzije		EM [kos]	Art. št.	EUR brez DDV
	Širina [cm]	Višina [cm]			
100	12,9	8,1	72	319213	15,20

Kanalete iz umetne mase s pokrivno rešetko iz umetne mase

Značilnosti:

- Kanalete dolžine 100 cm
- Vodilo za natančen razrez na 50 cm
- 8 predoblikovanj za iztok v dno, se izbijejo na licu mesta
- Priporočila za vgradnjo odtisnjena na kanaleti
- Kanaleta in pokrivna rešetka v črni barvi
- Microgrip protizdrsna pokrivna rešetka



Dolžina [cm]	Dimenzije		EM [kos]	Art. št.	EUR brez DDV
	Širina [cm]	Višina [cm]			
100	12,9	8,2	72	319210	14,10

ACO Euroline 2.0

Prednosti

- Kanalete iz polimernega betona
 - Obširen dodaten pribor
 - Širok izbor pokravnih rešetk
 - Presek kanalete v obliki črke V za učinkovitejše odvodnjavanje in samočiščenje
 - Naležne in s kanaletno brezvijačno pritrjene pokrivne rešetke
- Oznaka CE
 - Povožno za osebna vozila
 - Svetla širina 10 cm

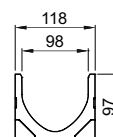
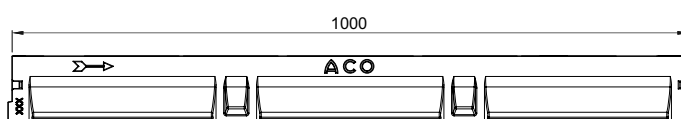

Kanalete brez pokrivne rešetke



Dolžina [cm]	Dimenzije		EM [kos]	Art. št.	EUR brez DDV
	Širina [cm]	Višina [cm]			
100	11,8	9,7	60	38500	17,20
50	11,8	9,7	12	38502	12,60

Kanalete z iztokom v dno, brez pokrivne rešetke

Značilnosti:

- Kanalete dolžine 100 cm, z vgrajenim iztokom DN100 na dnu za priklop na kanalizacijo
- Opcijsko možna montaža sifona



Dolžina [cm]	Dimenzije		EM [kos]	Art. št.	EUR brez DDV
	Širina [cm]	Višina [cm]			
100	11,8	9,7	12	38501	21,90

Odvodnjavanje

Predpražniki

Utrjevanje površin

Svetlobni jaški
Prezračevalni jaški

Kletna okna

Talni požiralniki

Pokrovi za revizijske jaške

Zbiralniki brez pokrivne rešetke, vedro za grobe nečistoče

Značilnosti:

- Dolžina 50 cm, vgrajeno vedro za grobe nečistoče (PP)
- Opcijsko možna montaža sifona
- Iztok DN100 s tesnilom



Dolžina [cm]	Dimenzije Širina [cm]	Višina [cm]	EM [kos]	Art. št.	EUR brez DDV
50	11,8	30	5	38503	45,80

Nizkoprofilne kanalete brez pokrivne rešetke

Značilnosti:

- Dolžina 100 in 50 cm
- Nizka gradbena višina 5,5 cm



Dolžina [cm]	Dimenzije Širina [cm]	Višina [cm]	EM [kos]	Art. št.	EUR brez DDV
100	11,8	5,5	60	810000	15,40
50	11,8	5,5	12	320276	11,00

Nizkoprofilne kanalete z iztokom, brez pokrivne rešetke

Značilnosti:

- Kanalete dolžine 100 cm, z vgrajenim iztokom DN100 na dnu za priklop na kanalizacijo
- Opcijsko možna montaža protismradne zapore in lovilca listja



Dolžina [cm]	Dimenzije Širina [cm]	Višina [cm]	EM [kos]	Art. št.	EUR brez DDV
100	11,8	5,5	12	810010	20,60

ACO Hexaline 2.0

Prednosti

- Kanalete iz umetne mase
 - Zaščitni rob iz umetne mase
 - Obširen dodaten pribor
 - Širok izbor pokravnih rešetk
 - Naležne in s kanaletno brezvijačno pritrjene pokrivne rešetke
- Oznaka CE
 - Povožno za osebna vozila
 - Svetla širina 10 cm



Kanalete brez pokrivne rešetke

Značilnosti:

- Kanalete dolžine 100 cm
- Vodilo za natančen razrez na 50 cm
- 8 predoblikovanj za iztok v dno, se izbijejo na licu mesta
- Priporočila za vgradnjo odtisnjena na kanaleti



Dolžina [cm]	Dimenzije		Višina [cm]	EM [kos]	Art. št.	EUR brez DDV
	Širina [cm]					
100	12,9		8	72	319200	7,50



Kanaleta iz umetne mase Hexaline z Microgrip pokrivno rešetko

ACO Highline

Opis proizvoda

- Dostopno v višinah 5,0 in 7,5 cm
- Dolžine 50, 100, 200 in 300 cm
- Material: vroče cinkano jeklo, nerjaveče jeklo (1.4301)
- Kanaleta z bočno perforacijo za zbiranje vode
- Polaga se direktno na hidroizolacijo
- Omogoča izvedbo balkonskih vrat v nivoju tal
- Enostavna in hitra montaža
- Vse izvedbe so samo pohodne oz. povozne z invalidskimi vozički
- Brez pokrivne rešetke
- Pokrivne rešetke niso aretirane
- Opozorilo: Zaradi korozije ne priporočamo litoželezne pokrivne rešetke

Pomembno

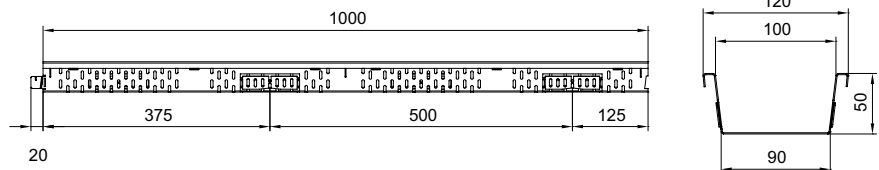
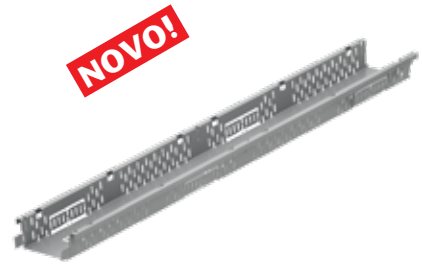

- Za odvodnjavanje vertikalnih površin na terasah, balkonih ali ravnih strehah
- Primerno za:
 - površine z lesenimi ali WPC talnimi deskami
 - površine s peščenim nasutjem in talnimi ploščami



Material vroče cinkano jeklo

Dolžina [cm]	Dimenzije		Višina [cm]	Art. št.	EUR brez DDV
	Širina [cm]				
Fiksna višina - 50 mm					
300	12		5,0	320118	35,80
200	12		5,0	320094	27,40
100	12		5,0	320095	17,10
50	12		5,0	320096	13,40
Fiksna višina - 75 mm					
300	12		7,5	320119	40,30
200	12		7,5	320089	5,60
100	12		7,5	320099	18,80
50	12		7,5	320100	8,70

Pribor

Opis	Primerno za	Art. št.	EUR brez DDV
 Čelna stena iz vroče cinkanega jekla	■ Highline Višina 50 mm	320097	4,80
	Višina 75 mm	320101	4,90
 Povezovalc kanalet iz vroče cinkanega jekla	■ Highline	320123	1,10

ACO Highline

Opis proizvoda

- Dostopno v višinah 5,0 in 7,5 cm
- Dolžine 50, 100, 200 in 300 cm
- Material: vroče cinkano jeklo, nerjaveče jeklo (1.4301)
- Kanaleta z bočno perforacijo za zbiranje vode
- Polaga se direktno na hidroizolacijo
- Omogoča izvedbo balkonskih vrat v nivoju tal
- Enostavna in hitra montaža
- Vse izvedbe so samo pohodne oz. povozne z invalidskimi vozički
- Brez pokrivne rešetke
- Pokrivne rešetke niso aretirane
- Opozorilo: Zaradi korozije ne priporočamo litoželezne pokrivne rešetke

Pomembno

- Za odvodnjavanje vertikalnih površin na terasah, balkonih ali ravnih strehah
- Primerno za:
 - površine z lesenimi ali WPC talnimi deskami
 - površine s peščenim nasutjem in talnimi ploščami

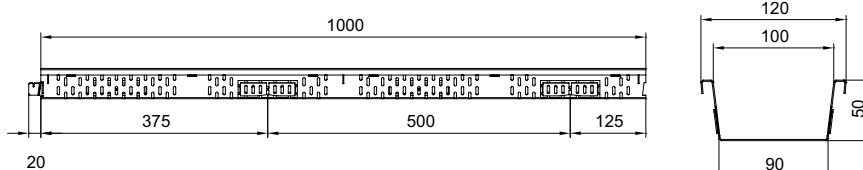
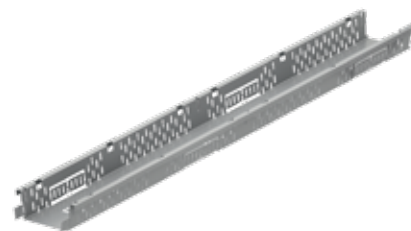









Material nerjaveče jeklo

Dolžina [cm]	Dimenzije		Višina [cm]	Art. št.	EUR brez DDV
	Širina [cn]				
Fiksna višina - 50 mm					
300	12		5,0	320120	79,50
200	12		5,0	320102	56,30
100	12		5,0	320103	33,30
50	12		5,0	320104	20,70
Fiksna višina - 75 mm					
300	12		7,5	320121	92,40
200	12		7,5	320106	65,20
100	12		7,5	320107	37,50
50	12		7,5	320108	23,20

Pribor

Opis	Primerno za	Art. št.	EUR brez DDV
 Čelna stena iz nerjavečega jekla	■ Highline		
	Višina 50 mm	320105	5,20
	Višina 75 mm	320109	5,50
 Povezovalac kanalet iz nerjavečega jekla	■ Highline	320122	1,90

Pokrivne rešetke - povozne za osebna vozila

	Material	Dimenzije		Širina reže [cm]	Vtočna površina [cm ² /m]	EM [kos]	Art. št.	EUR brez DDV
		Dolžina [cm]	Širina [cm]					
Mostna								
	Pocinkano jeklo	100	11,8	1,2	468	20	38516	8,60
		50	11,8	1,2	468	5	38517	5,30
	Umetna masa z Microgrip	100	11,8	0,8	254	20	319250	8,40
		50	11,8	0,8	254	5	319251	5,00
	Nerjavče jeklo, elektropolirano	100	11,8	1,2	468	10	310307	57,40
		50	11,8	1,2	468	5	310308	36,50
	Pocinkano jeklo, prašno lakirana, antracit	100	11,8	1,2	468	10	10305	32,20
		50	11,8	1,2	468	5	10306	19,30
	Pocinkano jeklo, prašno lakirana, terracotta	100	11,8	1,2	468	10	310305	31,40
		50	11,8	1,2	468	5	310306	18,90
Mrežasta 30/10								
	Pocinkano jeklo	100	11,8	3 x 1	729	10	310310	35,40
		50	11,8	3 x 1	729	5	310311	24,20
	Nerjavče jeklo	100	11,8	3 x 1	729	10	310312	96,50
		50	11,8	3 x 1	729	5	310313	67,90
Litoželezna								
	Lito železo EN-GJS	50	11,8	1,2	470	20	310309	17,70
Vzdolžna palična								
	Nerjavče jeklo, elektropolirano	100	11,8	0,6	440	6	38714	129,90
		50	11,8	0,6	440	3	38715	84,20

Odvodnjavanje

Predpražniki

Utrjevanje površin

Svetlobni jaški
Prezračevalni jaški

Kletna okna

Talni požiralniki

Pokrovi za revizijske jaške

Nastavki z rego - povozni za osebna vozila

Značilnosti:

- Za nevpadljivo in elegantno odvodnjavanje
- Širina rege 1 cm
- Za dvig revizijskega elementa je potreben kavelj (art. 415924)



Primer: Nastavek z rego na kanaleti Euroline in Hexaline



Material	Dimenzije			Širina reže [cm]	Vtočna površina [cm ² /m]	EM [kos]	Art. št.	EUR brez DDV	
	Dolžina [cm]	Širina [cm]	Višina [cm]						
	Nastavek z rego višina 4,0 cm, pocinkano jeklo	100	11,8	4,0	1	93	6	415822	43,30
		85	11,8	4,0	1	93	2	415824	39,20
		50	11,8	4,0	1	93	2	415846	26,30
	Revizijski element višina 4,0 cm, pocinkano jeklo	50	11,8	4,0	1	92	2	415823	62,40
		15	11,8	4,0	1	92	2	415825	46,30
	Nastavek z rego višina 4,0 cm, nerjaveče jeklo	100	11,8	4,0	1	93	6	415826	71,80
		85	11,8	4,0	1	93	2	415828	61,30
		50	11,8	4,0	1	93	2	415847	43,30
	Revizijski element višina 4,0 cm, nerjaveče jeklo	50	11,8	4,0	1	92	2	415827	81,60
15		11,8	4,0	1	92	2	415829	53,50	
	Nastavek z rego višina 6,5 cm, pocinkano jeklo	100	11,8	6,5	1	93	6	415830	46,80
		85	11,8	6,5	1	93	2	415832	42,60
		50	11,8	6,5	1	93	2	415848	30,00
	Revizijski element višina 6,5 cm, pocinkano jeklo	50	11,8	6,5	1	92	2	415831	70,70
		15	11,8	6,5	1	92	2	415833	55,30
	Nastavek z rego višina 6,5 cm, nerjaveče jeklo	100	11,8	6,5	1	93	6	415834	80,20
		85	11,8	6,5	1	93	2	415836	68,60
		50	11,8	6,5	1	93	2	415849	48,10
	Revizijski element višina 6,5 cm, nerjaveče jeklo	50	11,8	6,5	1	92	2	415835	92,40
15		11,8	6,5	1	92	2	415837	62,40	
	Nastavek z rego višina 10,5 cm, pocinkano jeklo	100	11,8	10,5	1	93	6	415838	53,90
		85	11,8	10,5	1	93	2	415840	47,60
		50	11,8	10,5	1	93	2	415850	32,20
	Revizijski element višina 10,5 cm, pocinkano jeklo	50	11,8	10,5	1	92	2	415839	84,50
		15	11,8	10,5	1	92	2	415841	64,50
	Nastavek z rego višina 10,5 cm, nerjaveče jeklo	100	11,8	10,5	1	93	6	415842	96,70
		85	11,8	10,5	1	93	2	415844	82,40
		50	11,8	10,5	1	93	2	415851	57,20
	Revizijski element višina 10,5 cm, nerjaveče jeklo	50	11,8	10,5	1	92	2	415843	116,50
15		11,8	10,5	1	92	2	415845	78,20	

Hexaline z rego

Značilnosti:

- Kanaleta z nastavkom z rego dolžine 100 cm
- Kanaleta in nastavek iz umetne mase
- Možen razrez na 50 cm
- 8 predoblikovanj za iztok v dno, se izbijejo na licu mesta
- Priporočila za vgradnjo odtisnjena na kanaleti
- Širina rege 1 cm, višina 6 cm
- Povožno za osebna vozila



Dolžina [cm]	Dimenzije		EM [kos]	Art. št.	EUR brez DDV
	Širina [cm]	Višina [cm]			
100	12,9	14,0	96	319555	23,10

Revizijski element

Primerno za	EM [kos]	Art. št.	EUR brez DDV
Hexaline z rego	10	319560	18,90



Pribor

	Opis	Uporabno za	EM [kos]	Art. št.	EUR brez DDV
	Čelna stena za začetek in konec kanala iz PP	<ul style="list-style-type: none"> • Euroline • Hexaline 	10	319288	3,40
	Čelna stena za začetek in konec kanala, iz polimernega betona, brez iztoka	<ul style="list-style-type: none"> • Euroline 60 nizko kanaletu 	10	810200	3,20
	Čelna stena z iztokom DN100, PP	<ul style="list-style-type: none"> • Euroline • Hexaline 	5	319289	8,20
	Sifon za kanaletu, 2 - delni	<ul style="list-style-type: none"> • Euroline z iztokom 	10	01666	13,40
	Sifon za zbiralnik	<ul style="list-style-type: none"> • Euroline 	5	01684	10,40
	Kljuka za dvig rešetk	<ul style="list-style-type: none"> • Pokrivne rešetke 	1	03429	10,70
	Tesnilna masa <ul style="list-style-type: none"> • za zatesnitev spojev • 300 ml • za cca 10 spojev NW100 	<ul style="list-style-type: none"> • Gala • Euroline • Hexaline • Self 200 	5	74520	21,30
	Vedro za umazanijo za zbiralnik	<ul style="list-style-type: none"> • Euroline 	1	01682	13,70
	Univerzalen element	<ul style="list-style-type: none"> • Hexaline 	10	19280	13,70
	Lovilec listja	<ul style="list-style-type: none"> • Hexaline 	10	319282	2,10
	Iztočni adapter DN100	<ul style="list-style-type: none"> • Hexaline 	10	19286	5,50
	Kavelj za dvig revizijskih elementov	<ul style="list-style-type: none"> • Euroline/Hexaline z rego 	1	415924	10,70
	Hexaline pribor komplet <ul style="list-style-type: none"> • 2 x čelna stena polna • 1 x lovilec listja • 1 x iztočni adapter 	<ul style="list-style-type: none"> • Hexaline 	20	319287	13,90

Odvodnjavanje

Predpražniki

Utrjevanje površin

Svetlobni jaški
Prezračevalni jaški

Kletna okna

Talni požiralniki

Pokrovi za revizijske jaške

Kanalete

Prednosti

- Kanalete iz polimernega betona
- Obširen dodaten pribor
- Različne pokrivne rešetke
- Presek kanalete v obliki črke V za učinkovitejše odvodnjavanje in samočiščenje
- Naležne in s kanaletno brezvijačno pritrjene pokrivne rešetke
- Skladno s SIST EN 1433
- Razred obremenitve A15 - C250
- Svetla širina 10 cm
- Za odvodnjavanje dvorišč, parkirnih prostorov za osebna vozila, dovoznih poti in vhodov v garaže, športnih in rekreacijskih površin itd.

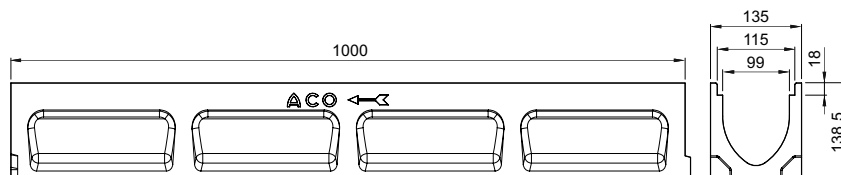

Gala

Značilnosti:

- Kanalete dolžine 100 cm
- Kanalete dolžine 100 cm, z vgrajenim iztokom DN100 na dnu
- Kanalete dolžine 50 cm s predoblikovanji za iztok v dno in izdelavo vogalnih, križnih in "T" povezav



Dolžina [cm]	Dimenzije		EM [kos]	Art. št.	EUR brez DDV
	Širina [cm]	Višina [cm]			
100	13,5	13,85	12	11430	32,00
S predoblikovanji					
50	13,5	13,85	6	11431	19,80
Z vgrajenim iztokom DN100					
100	13,5	13,85	4	11432	34,60

Pribor

	Opis	Uporabno za	EM [kos]	Art. št.	EUR brez DDV
	Čelna stena za začetek in konec kanala iz PP	• Gala	10	11433	4,50
	Čelna stena z iztokom DN100, PP	• Gala	5	11434	8,20
	Iztočni adapter • DN100 • DN150	• Gala	1 1	11285 11286	15,90 15,90
	Zbiralnik z adapterjem • DN150 • Vedro za umazanijo	• Gala	1	11385	95,00
	Sifon s tesnili • DN100 • DN150	• Gala	1 1	11191 11192	89,40 89,40
	Kljuka za dvig rešetk	• Gala	1	03429	10,70
	Tesnilna masa • za zatesnitev spojev • 300 ml • za cca 10 spojev NW100	• Gala • Euroline • Hexaline • Self 200	5	74520	21,30

Odvodnjavanje

Predpražniki

Utrjevanje površin

Svetlobni jaški
Prezračevalni jaški

Kletna okna

Talni požiralniki

Pokrovi za revizijske jaške

Pokrivne rešetke

Razred obremenitve A15

- Površine, ki jih koristijo pešci in kolesarji ter ostale primerljive površine npr. zelenice

Material	Dimenzije		Širina reže [cm]	Vtočna površina [cm ² /m]	EM [kos]	Art. št.	EUR brez DDV	
	Dolžina [cm]	Širina [cm]						
Mostna								
	Pocinklano jeklo	100	13,1	1,2	535	50	11445	17,70
		50	13,1	1,2	535	20	11446	10,60

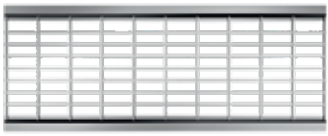

Razred obremenitve B125

- Površine za promet z osebnimi in manjšimi dostavnimi vozili

Material	Dimenzije		Širina reže [cm]	Vtočna površina [cm ² /m]	EM [kos]	Art. št.	EUR brez DDV	
	Dolžina [cm]	Širina [cm]						
Mrežasta 30/10								
	Pocinklano jeklo	100	13,1	3 x 1	781	30	11447	40,00
		50	13,1	3 x 1	781	10	11448	23,90

Razred obremenitve C250

- Površine za promet z večjimi dostavnimi vozili in manjšimi tovornimi vozili

Material	Dimenzije		Širina reže [cm]	Vtočna površina [cm ² /m]	EM [kos]	Art. št.	EUR brez DDV	
	Dolžina [cm]	Širina [cm]						
Litoželezna								
	Lito železo	50	13,1	1,8	608	30	11449	21,80
		Litoželezna Heelguard						
	Lito železo	50	13,1	0,8	362	30	11450	25,60

Kanalete iz polimernega betona in s pokrivno rešetko

Prednosti

- Kanalete iz polimernega betona
- Večji hidravlični presek kanalete za odvodnjavanje večjih površin
- Brezviijačno pritrjene pokrivne rešetke
- Predoblikovanje na dnu za vertikalni iztok DN150
- Oznaka CE
- Povožno za osebna vozila
- Svetla širina 15 cm
- Mrežasta rešetka, okenca 33/33 mm
- Litoželezna rešetka SW 15 mm

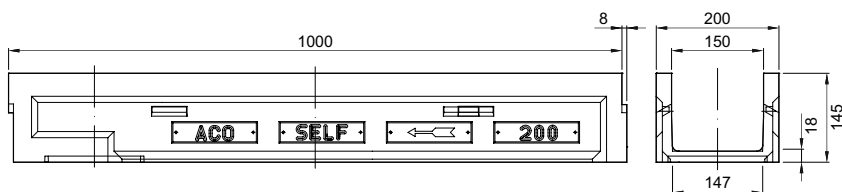

Kanalete s pokrivno rešetko

Dolžina [cm]	Dimenzije Širina [cm]	Višina [cm]	EM [kos]	Art. št.	EUR brez DDV
Kanaleta z litoželezno rešetko					
100	20	15	20	303615	97,70
Kanaleta z mrežasto rešetko					
100	20	15	20	303612	91,80

Pribor

Opis	Uporabno za	EM [kos]	Art. št.	EUR brez DDV
 Čelna stena za začetek in konec kanala	• Self 200	5	303697	10,30

Odvodnjavanje

Predpražniki

Utrjevanje površin

Svetlobni jaški
Prezračevalni jaški

Kletna okna

Talni požiralniki

Pokrovi za revizijske jaške

ACO Self Xtrapoint



Opis proizvoda

- Požiralnik iz kvalitetne umetne mase, brez korozije
- Moderen dizajn pokrivne rešetke iz umetne mase
- Aretiranje pokrivne rešetke na dveh mestih
- Vedro za grobe nečistoče 1,1 l
- Povožno za osebna vozila razreda obremenitve B125 Kn

- Štirje načini postavljanja pokrivne rešetke z rotacijo za 90°
- Vertikalnen iztok DN 100
- Pretok 4,5 l/sek.
- Vedro za grobe nečistoče 1,1 l
- Za odvodnjavanje cca 150 m²



Dvoriščni požiralnik

	Material	Dimenzije			Teža [kg]	Art. št.	EUR brez DDV
		Dolžina [cm]	Širina [cm]	Višina [cm]			
Pocinkana pokrivna rešetka							
	Požiralnik: umetna masa Pokrivna rešetka: umetna masa	25	25	20,5	2,1	319430	75,00
	Požiralnik: umetna masa Pokrivna rešetka: mrežasta - vroče cinkano jeklo	25	25	20,5	2,1	319433	111,00

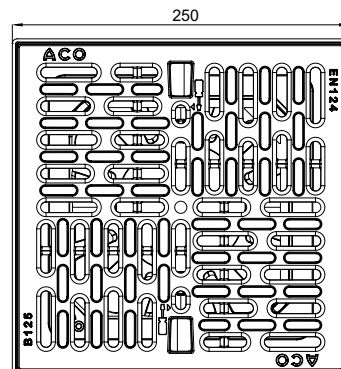
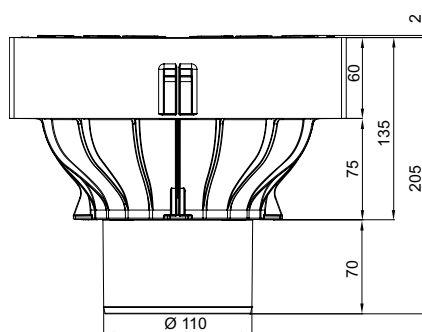



ACO self dvoriščni požiralnik

Prednosti

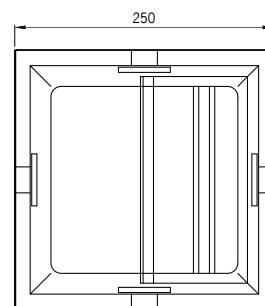
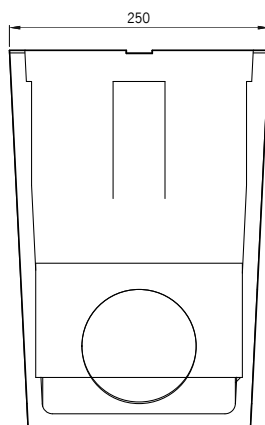
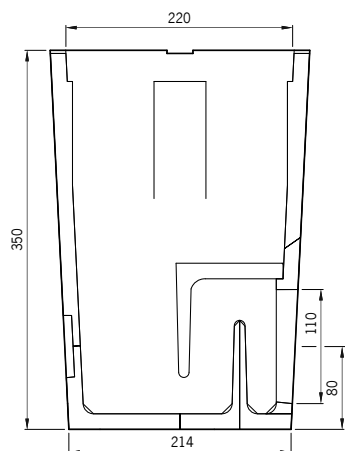
- Iz polimernega betona
 - Vgrajen in izstavljen sifon
 - Vedro za nečistoče iz PP
 - Opcijsko z nastavnim elementom za povišanje ali priklop strešne cevi DN100
- Povožno za osebna vozila
 - Iztok DN100
 - Za odvodnjavanje pribl. 150 m²
 - Pretok pribl. 4,0 l/sek



Dvoriščni požiralnik

	Dimenzije		Višina [cm]	EM [kos]	Art. št.	EUR brez DDV
	Dolžina [cm]	Širina [cm]				
Pocinkana pokrivna rešetka						
	25	25	35	24	01581	65,50
	25	25	35	24	36889	103,80

Odvodnjavanje

Predpražniki

Utrjevanje površin

Svetlobni jaški
Prezračevalni jaški

Kletna okna

Talni požiralniki

Pokrovi za revizijske jaške

	Dimenzije		Višina [cm]	EM [kos]	Art. št.	EUR brez DDV
	Dolžina [cm]	Širina [cm]				
Litoželezna pokrivna rešetka						
	25	25	35	24	01552	85,30

Pribor

	Opis	Dimenzije d x š x v [cm]	EM [kos]	Art. št.	EUR brez DDV



Dvorišni požiralnik z nastavnim elementom za priključitev strešnih vodov.

ACO Drain dvoriščni požiralnik

Prednosti

■ Točkovni požiralnik iz polimernega betona z okvirjem in pokrivno rešetko iz litega železa ali vroče cinkanega jekla

Uporaba

■ Ceste, dovozi, dvorišča
■ Parkirni prostori

- Razred obremenitve A15/B125 kN
- Iztok s tesnilom DN100
- Vedro za grobe nečistoče iz PP, sifon
- Opcijsko z nastavnim elementom za povišanje ali priklop strešne cevi DN100
- Za odvodnjavanje pribl. 200 m²



Cestni požiralnik s pokrivno rešetko

Razred obremenitve	Dimenzije			Vtočni presek [cm ²]	Material okvir in rešetka	Teža [kg]	Art. št.	EUR brez DDV
	Dolžina [cm]	Širina [cm]	Višina [cm]					
B125	30	30	40	440	Pocinkano jeklo (31 x 17 mm)	27,3	10501	204,90
B125	30	30	44	265	Lito železo EN-GJS	30,6	10500	164,30

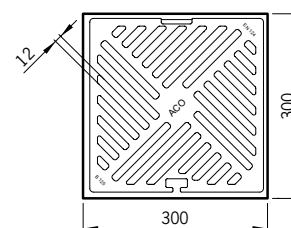
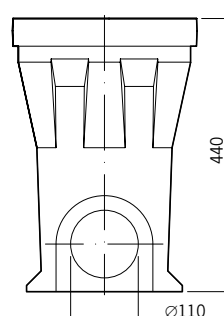
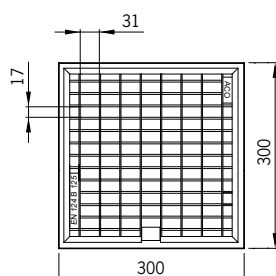
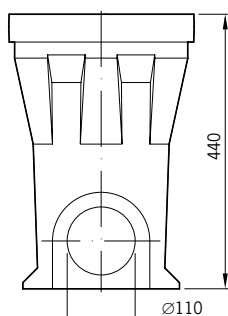

Element za povišanje

	Dimenzije			Teža [kg]	Art. št.	EUR brez DDV
	Dolžina [cm]	Širina [cm]	Višina [cm]			
	28,5	28,5	25	9,5	02716	26,20
	28,5	28,5	6	5	02717	16,10