

NOVOST

N18  
4



collect: zbiranje

## SlotTop

SlotTop nastavki z rego

SlotTop 100	90
SlotTop 150	94
SlotTop 200	97

ACO



## ACO SlotTop kanalete z rego – za diskretno odvodnjavanje

Diskretno in nevsiljivo ponujajo kanalete z rego ACO SlotTop nove možnosti pri prostorskem načrtovanju površin.

Ozka rega, ki nadomešča pokrivno rešetko, ustvarja v zaključnem tlaku jasno in nevsiljivo rego. Kanalete z rego lahko služijo tudi kot pomemben estetski element pri oblikovanju predvsem nadstandardnih površin.

### Čiste linije

Sistem linijskih požiralnikov z rego je poleg funkcije odvodnjavanja meteornih vod, idealen tudi kot razmejitveni element med dvema različnima zaključnima tlakoma. Pokrov z rego iz vroče cinkanega ali nerjavečega jekla se odlično vklaplja z vsemi vrstami tlakovanih ali kamnitih zaključnih slojev. Ta vrsta odvodnjavanja je še posebej primerna za odvodnjavanje fasad, stopnišč ter vizualno in oblikovno zahtevnejših utrjenih površin.

### Področja uporabe:

- Mestne ploščadi
- Cone za pešce
- Trgi
- Parkirišča za osebna vozila
- Fasade



### Nerjaveče jeklo - estetska in dolgoročna rešitev

Se priporoča za področja, kjer se zahteva visoka odpornost proti koroziji.



### Vročje cinkano jeklo - ekonomična rešitev

Se priporoča za vgradnjo pri standardnih področjih uporabe.



### Rešitve za posebna področja uporabe

Posebne rešitve za individualno oblikovanje zahtevajo inovativne proizvode, ki omogočajo svobodno načrtovanje. Polaganje kanalov v loku je potrebno tam, kjer želimo slediti posebnim arhitektonskim zamislim. V loku se lahko polagajo že vnaprej tovarniško ustrezno ukrivljene kanalete ali pa se poslužujemo poligonalnega polaganja s standardnimi kanaletami.

ACO SlotTop izvedba z dvojno rego. Odvodnjavanje fontane v mestnem jedru Celje.



### Vzdrževanje - revizijski elementi

Omogočajo enostavno čiščenje iztoka in vzdrževanje celotne linije kanala.

Z visokotlačnimi napravami za čiščenje kanalizacije je možno očistiti celotno kanaletu do naslednjega revizijskega elementa. Za odpiranje revizijskega elementa sta potrebna dva posebna kavlja za dvig revizijskega pokrova (art. 16364).



### En sistem - veliko rešitev

Osredotočili smo se na kompatibilnost z različnimi kanaletami iz našega proizvodnega programa, tako lahko sedaj isti pokrov kombinirate s kanaletu iz polimernega betona ali kanaletu iz umetne mase.

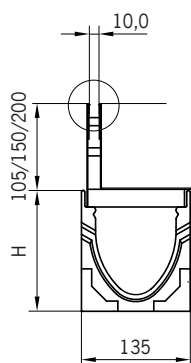

Dimenzije:

- kanaleta NW 100 (polimerni beton ali umetna masa)  
H = 8, 10, 15-25 cm
- Nastavek z rego  
H = 10,5, 15,0 in 20 cm

Nadgradili smo širine (za kanalete svetle širine 100, 150 in 200 mm) ter njihovo nosilnost od razreda obremenitve A15 do D400 kN po SIST EN 1433.

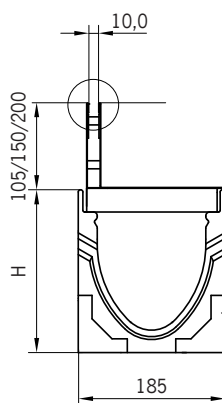

Dimenzije:

- kanaleta NW 150 (polimerni beton ali umetna masa)  
H = 12, 21-31 cm
- Nastavek z rego  
H = 10,5, 15,0 in 20 cm

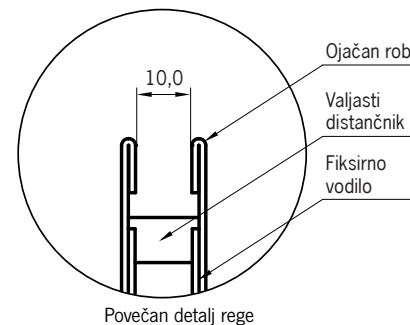

Dimenzije:

- kanaleta NW 200 (polimerni beton ali umetna masa)  
H = 26,5-36,5 cm
- Nastavek z rego  
H = 10,5, 15,0 in 20 cm

### Vgradnja

Priporočamo, da se držite proizvajalčevih priporočil za vgradnjo. Za posebne primere vgradnje se posvetujte z nami.

### Dovršeni detajli

- Ploščata vodila na koncih pokrovov onemogočajo premikanje pokrovov za čas gradnje
- Ojačani robovi reg za večjo stabilnost
- Revizijski element z neprekinjeno rego
- Integrirani valjasti distančniki v zgornjem delu rege za njeno večjo stabilnost

Zaključni tlak (kamen, tlakovci...)

Izravnava

Beton

Utrjena podlaga



Multiline

Decline

Xtradrain

SlotTop

Design&amp;Light

SK

Monoblock

KerbDrain

Qmax

SPORT

Cestni požiralniki

Mostni požiralniki

Kanalizacijski pokrovi

Toptek

Specialni pokrovi

Izločevalci lahkih tekočin

Pomikanje in zadrževanje

Zaščita dreves



## Linjski požiralniki ACO SlotTop

Multiline

Deckline

Xtradrain

SlotTop

Design&amp;Light

SK

Monoblock

KerbDrain

Qmax

SPORT

Cestni požiralniki

Mostni požiralniki

Kanalizacijski pokrovi

Toptek

Specialni pokrovi

Izločevalci lahkih tekočin

Pomikanje in zadrževanje

Zaščita dreves

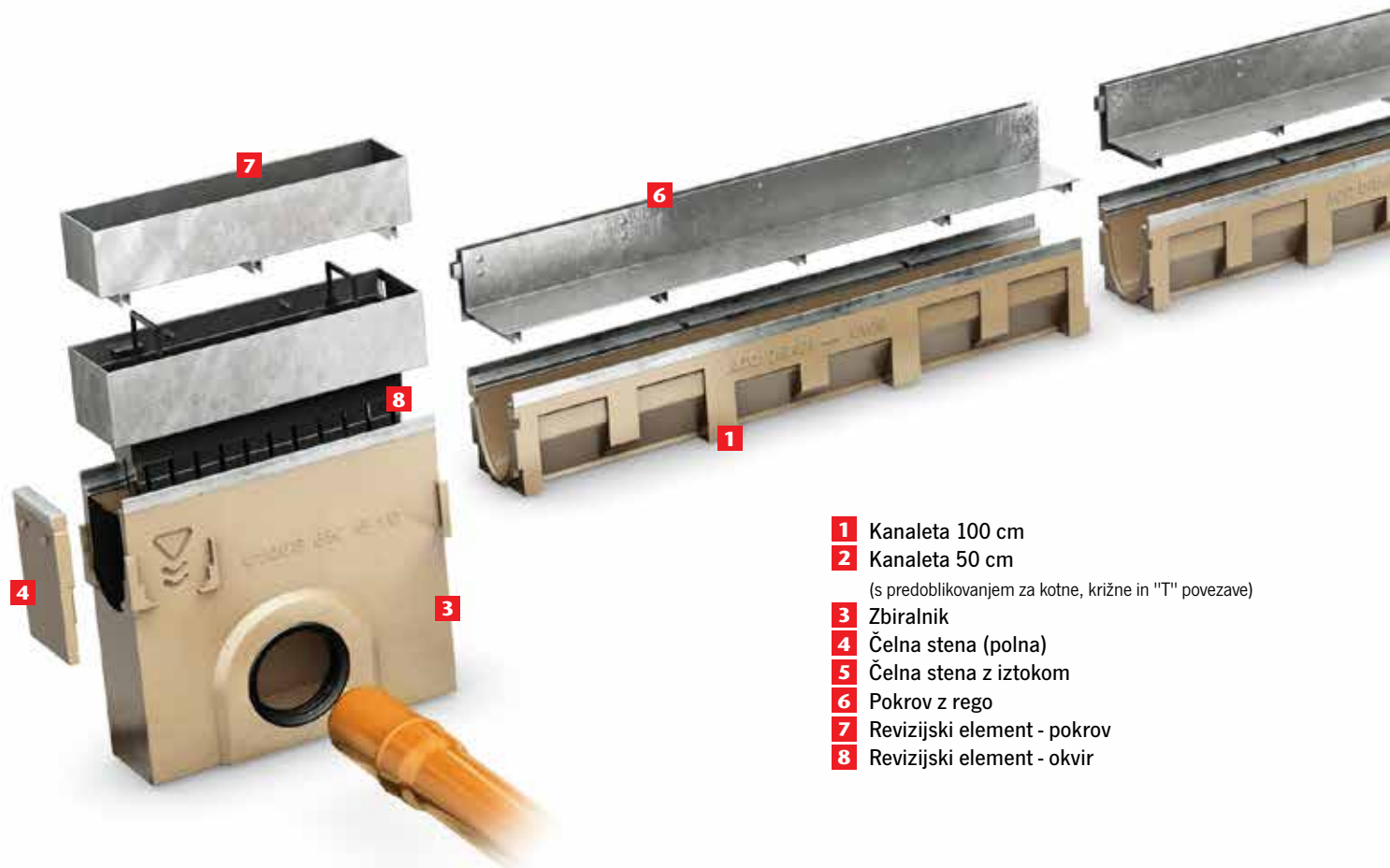

- 1** Kanaleta 100 cm
- 2** Kanaleta 50 cm  
(s predoblikovanjem za kotne, križne in "T" povezave)
- 3** Zbiralnik
- 4** Čelna stena (polna)
- 5** Čelna stena z iztokom
- 6** Pokrov z rego
- 7** Revizijski element - pokrov
- 8** Revizijski element - okvir

### Simetrična rega

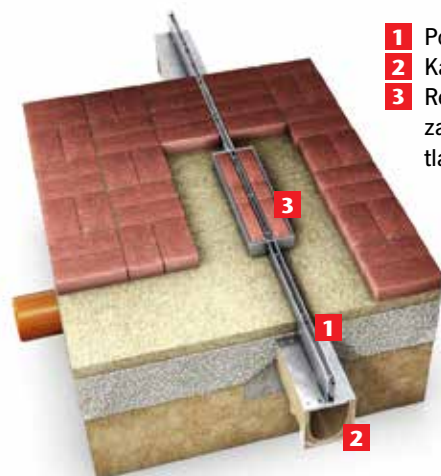

- 1** Pokrov s simetrično rego
- 2** Kanaleta
- 3** Revizijski element zapolnjen z zaključnim tlakom

### Asimetrična rega

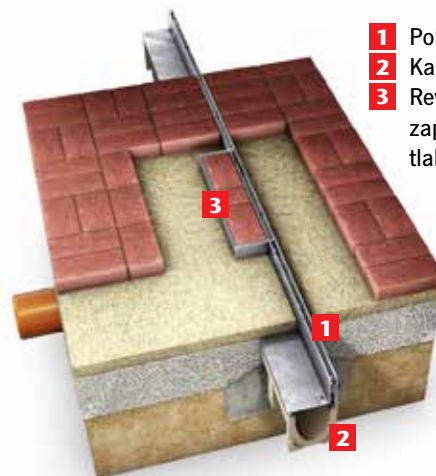

- 1** Pokrov z asimetrično rego
- 2** Kanaleta
- 3** Revizijski element zapolnjen z zaključnim tlakom

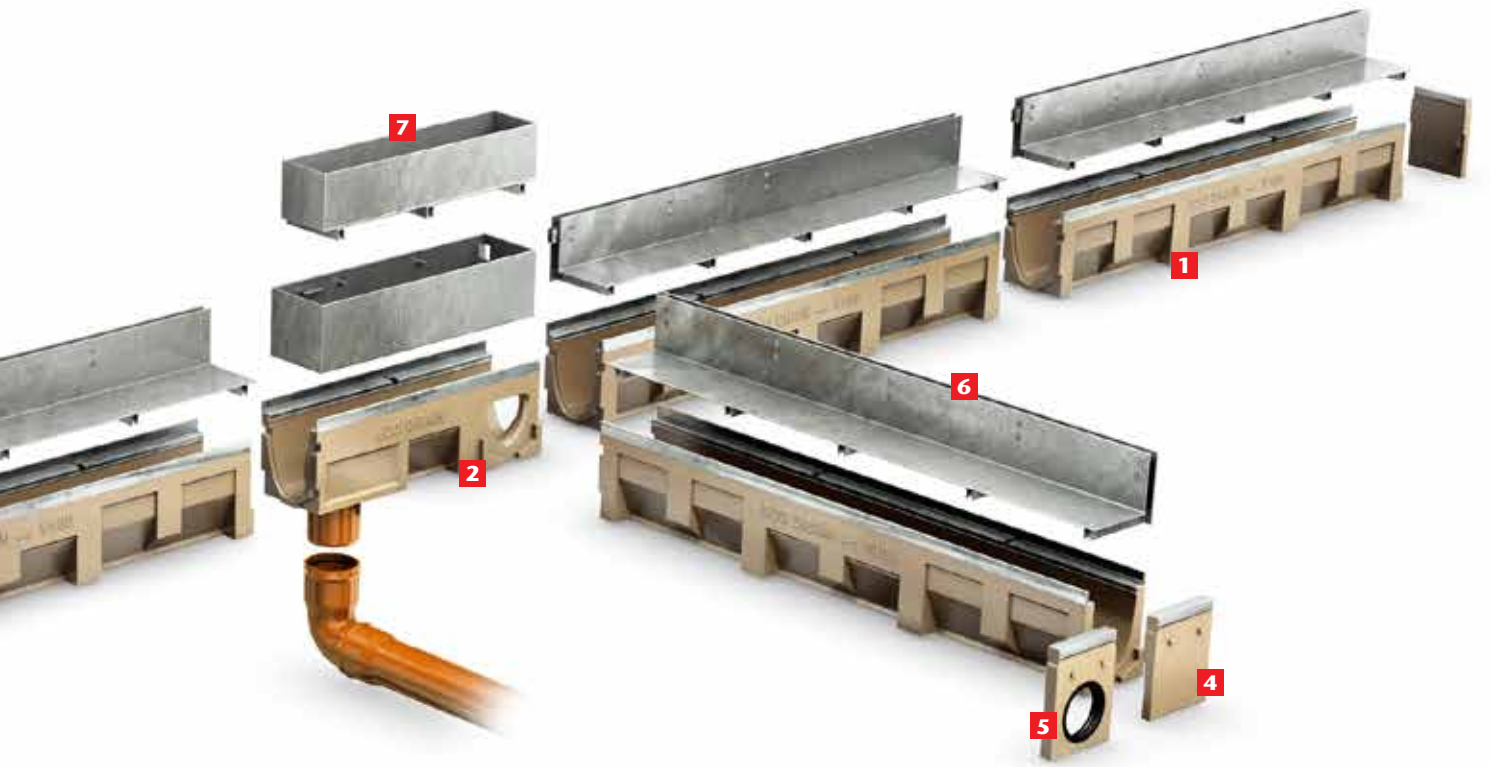

- Multiline
- Decline
- Xtradrain
- SlotTop**
- Design&Light
- SK
- Monoblock
- KerbDrain
- Qmax
- SPORT
- Cestni požiralniki
- Mostni požiralniki
- Kanalizacijski pokrovi
- Toptek
- Specialni pokrovi
- Izločevalci lahkih tekočin
- Pomikanje in zadrževanje
- Zaščita dreves



Ozka, estetska in skoraj nevidna rega za odvodnjavanje

SlotTop nastavki z asimetrično rego za kanale Multiline V 100, Civicline CL 100 in Xtradrain X 100

Material	Nastavek z rego		Svetla širina vtočne rege [mm]	Vtočni presek [cm <sup>2</sup> /m]	Višina rege [mm]	Teža [kg]	Art. št.	EUR brez DDV
	Dolžina [cm]	Širina [cm]						

### Razred obremenitve C250

#### SlotTop Single

	Vročje cinkano jeklo	100	12,3	10	100	105	5,2	445598	80,00
		50	12,3	10	100	105	2,7	445599	50,00
		100	12,3	10	100	150	8,0	407045	84,00
		50	12,3	10	100	150	4,0	407046	54,00
		100	12,3	10	100	200	7,5	ZST 002368_1	98,00
		50	12,3	10	100	200	3,9	ZST 002368_2	62,00
	Nerjaveče jeklo	100	12,3	10	100	105	5,2	445600	155,00
		50	12,3	10	100	105	2,7	445601	85,00
		100	12,3	10	100	150	8,0	407048	175,00
		50	12,3	10	100	150	4,0	407049	95,00
		100	12,3	10	100	200	7,5	ZST 002371_1	198,00
		50	12,3	10	100	200	3,9	ZST 002371_2	108,00

#### SlotTop Double

	Nerjaveče jeklo	100	12,3	2 x 8	160	105	5,5	445938	170,00
		50	12,3	2 x 8	160	105	2,9	445939	118,00

#### SlotTop Triple

	Nerjaveče jeklo	100	12,3	3 x 8	240	105	6,0	445941	182,00
		50	12,3	3 x 8	240	105	3,2	445942	129,00

#### SlotTop Strip

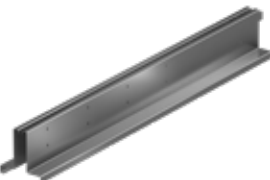
	Nerjaveče jeklo	100	12,3	10	100	105	5,7	445944	170,00
		50	12,3	10	100	105	2,9	445943	129,00

**SlotTop revizijski elementi** za kanalet Multiline V 100, Civicline CL 100 in Xtradrain X 100

	Material	Nastavek z rege		Svetla širina vtočne rege [mm]	Vtočni presek [cm <sup>2</sup> /m]	Višina rege [mm]	Teža [kg]	Art. št.	EUR brez DDV	
		Dolžina [cm]	Širina [cm]							
<b>Razred obremenitve C250</b>										
<b>Revizijski element</b>										
	Vročje cinkano jeklo	50	12,3	10	100	105	6,0	445603	145,00	
		50	12,3	10	100	150	8,3	407047	152,00	
		50	12,3	10	100	200	8,3	ZAU 002368_3	171,00	
	Nerjaveče jeklo	50	12,3	10	100	105	6,0	445602	196,50	
		50	12,3	10	100	150	8,3	407050	208,60	
		50	12,3	10	100	200	8,3	ZST 002371_3	260,00	
<b>SlotTop Double</b>										
	Nerjaveče jeklo	50	12.3	2 x 8	160	105	5.3	445940	222,50	
<b>SlotTop Triple</b>										
	Nerjaveče jeklo	50	12.3	3 x 8	240	105	5.8	445943	228,00	
<b>SlotTop Strip</b>										
	Nerjaveče jeklo	50	12.3	10	100	105	6.8	445946	222,50	
<b>SlotTop zaščitni profil</b>										
	Umetna masa (10 kos)	100						446084	36,00	

Multiline

Decline

Xtradrain

SlotTop

Design&amp;Light

SK

Monoblock

KerbDrain

Qmax

SPORT

Cestni požiralniki

Mostni požiralniki

Kanalizacijski pokrovi

Toptek

Specijalni pokrovi

Izločevalci lahkih tekočin

Pomikanje in zadrževanje

Zaščita dreves



**SlotTop nastavki z asimetrično rego** za kanalete Multiline V 100, Civicline CL 100 in Xtradrain X 100

Material	Nastavek z rego		Svetla širina vtočne odpr- tine [mm]	Višina rege [mm]	Teža [kg]	Art. št.	EUR brez DDV	
	Dolžina [cm]	Širina [cm]						
<b>Razred obremenitve D 400</b>								
<b>Nastavek z rego</b>								
	Vročje cinkano jeklo	100	12,3	10	105	6,4	23465	88,90
		50	12,3	10	105	3,3	23466	61,30
		100	12,3	10	150	7,7	407051	95,00
		50	12,3	10	150	3,9	407052	69,00
		100	12,3	10	200	10,2	ZST 002374_1	112,00
		50	12,3	10	200	5,2	ZST 002374_2	75,00
	Nerjaveče jeklo	100	12,3	10	105	6,4	23475	162,00
		50	12,3	10	105	3,3	23476	92,00
		100	12,3	10	150	7,7	407053	175,00
		50	12,3	10	150	3,9	407054	99,00
		100	12,3	10	200	10,2	ZST 002377_1	205,00
		50	12,3	10	200	5,2	ZST 002377_2	115,00

#### Revizijski element

	Vročje cinkano jeklo	50	12,3	10	105	6,4	23467	158,50
		50	12,3	10	150	7,7	407053	168,80
		50	12,3	10	200	10,7	ZAU 002374_3	178,00
	Nerjaveče jeklo	50	12,3	10	105	6,4	23477	196,50
		50	12,3	10	150	7,7	407056	215,00
		50	12,3	10	200	10,7	ZAU 002377_3	285,00

Opis:	Teža [kg]	Art. št.	EUR brez DDV
 Kavelj za dvig revizijskega elementa (1 kos) Za dvig sta potrebna 2 kosa Material: vročje cinkano jeklo	0,5	445947	9,25

**Za kanalete, zbiralnike in druge elemente glejte:**  
**ACO Multiline V 100**  
**ACO Xtradrain X 100**

Nerjaveče jeklo material 1.4301 (1.4404 po naročilu)  
 Nastavki s simetrično rego in druge višine reg po naročilu.



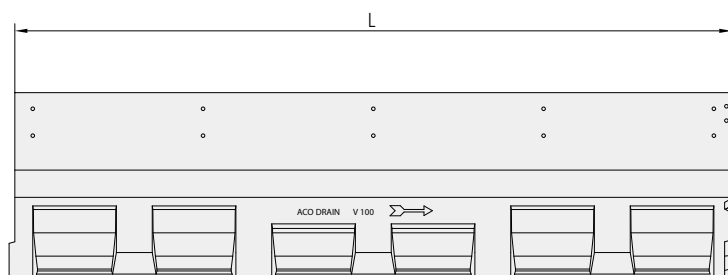
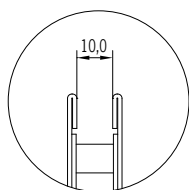
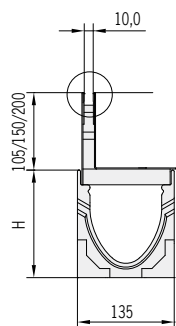

**Kanalete Multiline V100 - višine**

Tip	H [mm]
Nizkoprofilna	60, 80, 100
Tip 0.0	150
Tip 10.0	200
Tip 20.0	250



SlotTop 100 (kanaleta Multiline V 100 s SlotTop Single asimetrično rego), dolžine 100 cm

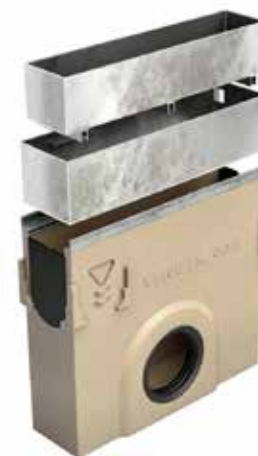
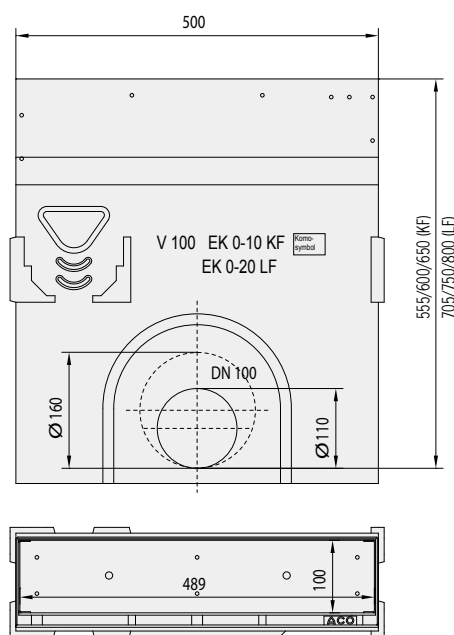
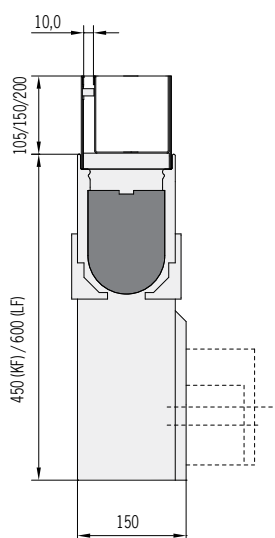

SlotTop 100 iztočni element (zbiralnik Multiline V 100 s SlotTop revizijskim elementom), dolžine 50 cm

- SlotTop
- Design&Light
- SK
- Monoblock
- KerbDrain
- Qmax
- SPORT
- Česrni požiralniki
- 10osmi požiralniki
- varnizacijski pokrovi
- Toptek
- Specijalni pokrovi
- Pomikanje in Izločevalci
- Zadrževanje lahkih tekočin
- Zaščita drev

ACO SlotTop Single nastavki z asimetrično rego za kanalete Multiline V 150 in Xtradrain X 150

Material	Nastavek z rego		Svetla širina vtočne odpr- tine [mm]	Višina rege [mm]	Teža [kg]	Art. št.	EUR brez DDV
	Dolžina [cm]	Širina [cm]					
<b>Razred obremenitve C250</b>							

#### Nastavek z rego

	Vročje cinkano jeklo	100	17,3	10	105	7,9	23170	88,90
		50	17,3	10	105	4,7	23171	61,30
		100	17,3	10	150	10,5	407057	92,50
		50	17,3	10	150	6,0	407058	65,00
		100	17,3	10	200	8,9	ZST 002380_1	108,00
		50	17,3	10	200	5,0	ZST 002380_2	72,00
	Nerjaveče jeklo	100	17,3	10	105	9,3	23180	180,00
		50	17,3	10	105	4,7	23181	100,00
		100	17,3	10	150	10,5	407060	208,00
		50	17,3	10	150	6,0	407061	115,00
		100	17,3	10	200	8,9	ZST 002383_1	210,00
		50	17,3	10	200	5,0	ZST 002383_2	128,00

#### Revizijski element

	Vročje cinkano jeklo	50	17,3	10	105	7,9	23172	101,00
		50	17,3	10	150	9,2	407059	115,00
		50	17,3	10	200	10,2	ZAU 002380_3	145,00
	Nerjaveče jeklo	50	17,3	10	105	7,9	23182	185,00
		50	17,3	10	150	9,2	407062	238,00
		50	17,3	10	200	10,2	ZAU 002383_3	268,00



ACO SlotTop Single nastavki z asimetrično rego za kanalete Multiline V 150 in Xtradrain X 150

Material	Nastavek z rego		Svetla širina vtočne odprtine [mm]	Višina rege [mm]	13,0Teža [kg]	Art. št.	EUR brez DDV	
	Dolžina [cm]	Širina [cm]						
<b>Razred obremenitve D 400</b>								
<b>Nastavek z rego</b>								
	Vročje cinkano jeklo	100	17,3	10	105	8,7	ZST 002386_1	102,00
		50	17,3	10	105	4,5	ZST 002386_2	71,00
		100	17,3	10	150	10,1	ZST 002389_1	118,00
		50	17,3	10	150	5,2	ZST 002389_2	82,00
		100	17,3	10	200	11,7	ZST 002392_1	145,00
		50	17,3	10	200	6,0	ZST 002392_2	98,00
	Nerjaveče jeklo	100	17,3	10	105	8,7	ZST 002395_1	208,00
		50	17,3	10	105	4,5	ZST 002395_2	118,00
		100	17,3	10	150	10,0	ZST 002398_1	280,00
		50	17,3	10	150	5,2	ZST 002398_2	165,00
		100	17,3	10	200	11,7	ZST 002401_1	300,00
		50	17,3	10	200	6,0	ZST 002401_2	180,00

**Revizijski element**

	Vročje cinkano jeklo	50	17,3	10	105	9,0	ZAU 002386_3	138,00
		50	17,3	10	150	10,9	ZAU 002389_3	162,00
		50	17,3	10	200	13,0	ZAU 002392_3	178,00
	Nerjaveče jeklo	50	17,3	10	105	9,0	ZAU 002395_3	235,00
		50	17,3	10	150	11,0	ZAU 002398_3	278,00
		50	17,3	10	200	13,0	ZAU 002401_3	350,00

Opis:	Teža [kg]	Art. št.	EUR brez DDV
 Kavelj za dvig revizijskega elementa (1 kos) Za dvig sta potrebna 2 kosa Material: vročje cinkano jeklo	0,5	445947	9,25

Multiline

Decline

Xtradrain

SlotTop

Design&amp;Light

SK

Monoblock

KerboDrain

Qmax

SPORT

Cestni  
požiralnikiMostni  
požiralnikiKanalizacijski  
pokrovi

Toptek

Specialni  
pokroviIzločevalci  
lahkih tekočinPomikanje in  
zadrževanjeZaščita  
dreves

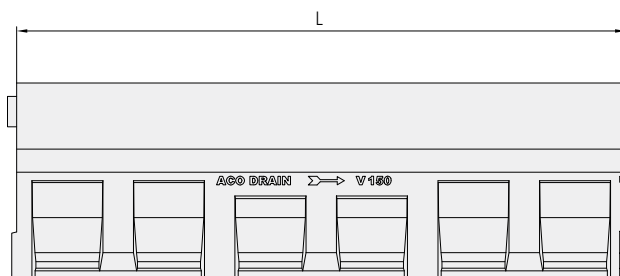
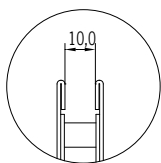
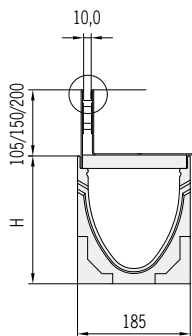

### Kanalete Multiline V150 - višine

Tip	H [mm]
Nizkoprofilna	120
Tip 0.0	210
Tip 10.0	260
Tip 20.0	310



SlotTop 150 (kanaleta Multiline V 150 s SlotTop Single asimetrično rego), dolžine 100 cm

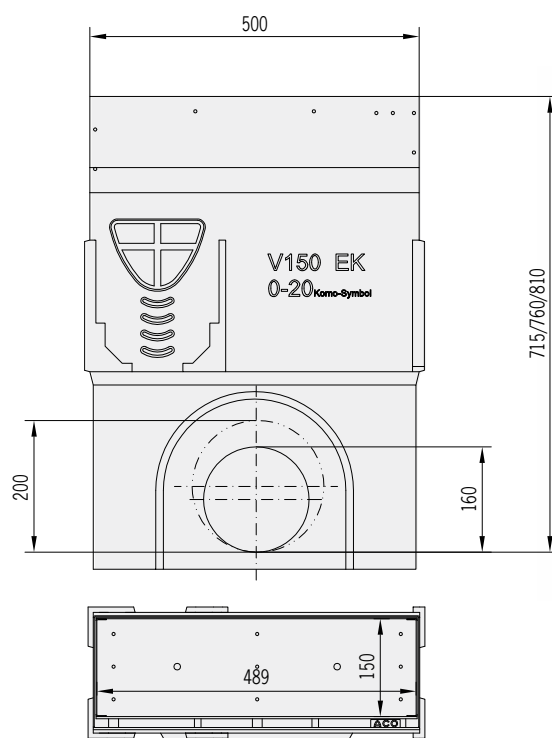
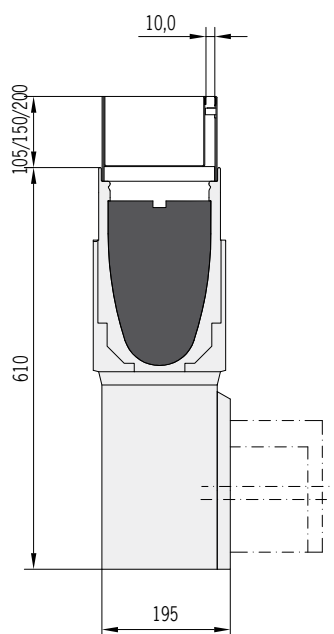

SlotTop 150 iztočni element (zbiralnik Multiline V 150 s SlotTop revizijskim elementom), dolžine 50 cm

**Za kanalete, zbiralnike in druge elemente glejte:**  
**ACO Multiline V 150**  
**ACO Xtradrain X 150**

Nerjaveče jeklo material 1.4301 (1.4404 po naročilu)  
 Nastavki s simetrično rego in druge višine reg po naročilu.



ACO SlotTop Single nastavki z asimetrično rego za kanalete Multiline V 200 in Xtradrain X 200

Material	Nastavek z rego		Svetla širina vtočne odpr- tine [mm]	Višina rege [mm]	Teža [kg]	Art. št.	EUR brez DDV	
	Dolžina [cm]	Širina [cm]						
<b>Razred obremenitve C250</b>								
<b>Nastavek z rego</b>								
	Vročje cinkano jeklo	100	22,3	10	105	8,9	407036	125,50
		50	22,3	10	105	4,5	407037	68,50
		100	22,3	10	150	12,8	407075	129,80
		50	22,3	10	150	6,7	407076	72,00
		100	22,3	10	200	11,0	ZST 002274_1	150,00
		50	22,3	10	200	5,7	ZST 002274_2	88,00
	Nerjaveče jeklo	100	22,3	10	105	8,9	407039	215,00
		50	22,3	10	105	4,5	407040	124,00
		100	22,3	10	150	12,8	407078	244,50
		50	22,3	10	150	6,7	407079	130,00
		100	22,3	10	200	11,0	ZAU 002359_1	260,00
		50	22,3	10	200	6,0	ZAU 002359_2	142,00

#### Revizijski element

	Vročje cinkano jeklo	50	22,3	10	105	8,0	407038	125,00
		50	22,3	10	150	10,3	407077	145,50
		50	22,3	10	200	9,1	ZAU 002274_3	170,00
	Nerjaveče jeklo	50	22,3	10	105	8,0	407041	238,00
		50	22,3	10	150	10,3	407080	278,00
		50	22,3	10	200	9,2	ZAU 002359_3	298,00

Multiline

Deckline

Xtradrain

SlotTop

Design&amp;Light

SK

Monoblock

KerboDrain

Qmax

SPORT

Cestni  
požiralnikiMostni  
požiralnikiKanalizacijski  
pokrovi

Toptek

Speciální  
pokroviIzločevalci  
lahkih tekočinPomikanje in  
zadrževanjeZaščita  
dreves

## ACO SlotTop Single nastavki z asimetrično rego za kanalete Multiline V 200 in Xtradrain X 200

Material	Nastavek z rego		Svetla širina vtočne odprtine [mm]	Višina rege [mm]	Teža [kg]	Art. št.	EUR brez DDV	
	Dolžina [cm]	Širina [cm]						
<b>Razred obremenitve D 400</b>								
<b>Nastavek z rego</b>								
	Vročje cinkano jeklo	100	22,3	10	105	9,8	408995	135,00
		50	22,3	10	105	4,8	408996	71,00
		100	22,3	10	150	11,2	409001	145,00
		50	22,3	10	150	5,5	409002	75,00
		100	22,3	10	200	15,3	ZST 002277_1	165,00
		50	22,3	10	200	7,5	ZST 002277_2	85,00
	Nerjaveče jeklo	100	22,3	10	105	9,8	408998	242,00
		50	22,3	10	105	4,8	408999	125,00
		100	22,3	10	150	11,2	409004	254,00
		50	22,3	10	150	5,5	409005	130,00
		100	22,3	10	200	15,3	ZST 002362_1	320,00
		50	22,3	10	200	7,5	ZST 002362_2	180,00

## Revizijski element

	Vročje cinkano jeklo	50	22,3	10	105	8,5	408997	152,00
		50	22,3	10	150	10,5	409003	166,00
		50	22,3	10	200	12,0	ZAU 002277_3	182,00
	Nerjaveče jeklo	50	22,3	10	105	8,5	409000	265,00
		50	22,3	10	150	10,5	409006	300,00
		50	22,3	10	200	14,7	ZAU 002362_3	360,00

Opis:	Teža [kg]	Art. št.	EUR brez DDV
 Kavelj za dvig revizijskega elementa (1 kos) Za dvig sta potrebna 2 kosa Material: vročje cinkano jeklo	0,5	445947	9,25

Za kanalete, zbiralnike in druge elemente glejte:  
ACO Multiline V 200  
ACO Xtradrain X 200

Nerjaveče jeklo material 1.4301 (1.4404 po naročilu)  
Nastavki s simetrično rego in druge višine reg po naročilu.