

ACO ShowerFloor za linijsko odvodnjavanje



Glavne prednosti:

- Nosilna plošča z nameščenim vodotesnim tekstilom
- Dela izvajalcev se ne prekrivajo, sušenje estriha ni potrebno, ker le-tega ni
- Nastavljiva dolžina, širina, vgradna višina in naklon
- Enostavna in hitra nastavitev potrebne višine elementa od zgoraj (z navadnim orodjem)
- Nosilna plošča absorbira zvok
- Izpolnjuje vse zahteve glede preprečevanja pojava udarnega zvoka (SSt I-III po VDI 4100)

Informacije o izdelku:

- Sestavni deli:
 - profili iz galvaniziranega jekla
 - vezni elementi iz umetnih mas
 - nosilna plošča iz PP, prekrita z vodotesnim tekstilom, ojačana s steklenimi vlakni
- Naklon nosilne plošče se nastavi individualno glede na zahteve vgradnje
- Zaščita proti udarnemu zvoku:
 - nosilne nogice ne prenašajo zvoka na tla
 - nosilna plošča absorbira zvok
- Montaža: pripravljeno za vgradnjo in za takojšnje polaganje ploščic
- Kanaleta ShowerDrain M+ z elektropolirano površino
- Dobava: nosilni sistem z nosilno ploščo in montažnim lepilom
- Nastavljiva višina: 45 mm s pomočjo:
 - nastavljivih nogic, ki se nastavijo od zgoraj
 - nosilnih nogic s sistemom hitre nastavitve višine
- Dodatne komponente: ACO ShowerStep in ACO Lightline Pro
- **Vgradna višina:**
115 – 160 mm do zgornjega roba nosilne plošče

ACO ShowerFloor za linijsko odvodnjavanje – talni element

s stensko prirobnico



| Slika/skica | L (mm) | B (mm) | Vidne dimenzije kanalete C (mm) | Št. art. | Teža | EUR brez DDV |
|-------------|--------|--------|---------------------------------|------------|-------|---------------|
| | 1200 | 900 | 700 | 9010.80.88 | 19,60 | 410,90 |
| | | 1200 | 900 | 9010.80.89 | 23,80 | 445,90 |

ACO ShowerFloor za linijsko odvodnjavanje - kanalete in iztočni elementi

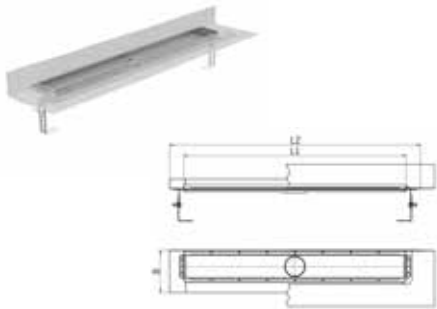
Kanaleta ShowerDrain M+ s stensko prirobnico

| Slika/skica | Primerno za | L1 (mm) | L2 (mm) | B (mm) | Št. art. | Teža | EUR brez DDV |
|---|------------------------|---------|---------|--------|------------|------|---------------|
|  | ShowerFloor 9010.80.88 | 700 | 804 | 151 | 9010.87.10 | 3,15 | 236,00 |
| | | 800 | 904 | 151 | 9010.87.11 | 3,35 | 242,00 |
| | ShowerFloor 9010.80.89 | 900 | 1004 | 151 | 9010.87.12 | 3,55 | 248,00 |
| | | 1000 | 1104 | 151 | 9010.87.13 | 3,70 | 253,00 |

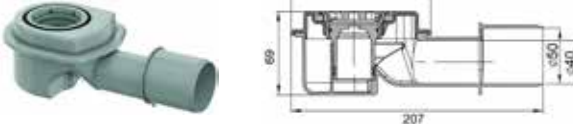
Iztočni kos









| Slika/skica | Opis | Št. art. | Teža | EUR brez DDV |
|---|---|------------|------|--------------|
|  | <ul style="list-style-type: none"> Iztok: horizontalen DN 40/50 Višina vodnega stolpca: 50 mm Višina vgradnje: 125- 165 mm | 9010.81.20 | 0,24 | 14,50 |
|  | <ul style="list-style-type: none"> Iztok: horizontalen DN 40/50 Višina vodnega stolpca: 30 mm Višina vgradnje: 115- 165 mm | 9010.81.21 | 0,22 | 14,50 |
|  | <ul style="list-style-type: none"> Iztok: vertikalni DN 50 Višina vodnega stolpca: 50 mm Višina vgradnje: 115 - 165 mm | 9010.81.23 | 0,24 | 14,50 |

Pribor

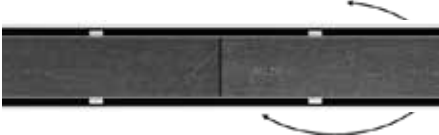
| | Opis | Št. art. | Teža | EUR brez DDV |
|---|----------------------------|------------|------|--------------|
|  | Sito za lase (umetna masa) | 9010.81.24 | | 7,00 |

ACO ShowerFloor za linijsko odvodnjavanje - design pokrivne rešetke

Design pokrivne rešetke iz nerjavečega jekla 1.4301

| Design | Opis | L (mm) | B (mm) | Št. art. | Teža | EUR brez DDV |
|---|--|--------|--------|------------------|------|---------------|
|  | Piano | 700 | 77 | 9010.72.12 | 0,97 | 70,50 |
| | | 800 | 77 | 9010.72.13 | 1,03 | 75,00 |
| | | 900 | 77 | 9010.72.14 | 1,11 | 81,00 |
| | | 1000 | 77 | 9010.72.15 | 1,21 | 86,00 |
|  | Stripe | 700 | 77 | 9010.78.82 | 1,30 | 118,00 |
| | | 800 | 77 | 9010.78.83 | 1,50 | 126,00 |
| | | 900 | 77 | 9010.78.84 | 1,70 | 128,00 |
| | | 1000 | 77 | 9010.78.85 | 1,80 | 132,00 |
|  | Twist | 700 | 77 | 9010.76.82 | 1,00 | 83,00 |
| | | 800 | 77 | 9010.76.83 | 1,10 | 86,00 |
|  | Twist (za keramiko debeline max. 10 mm) | 900 | 77 | 9010.76.84 | 1,10 | 96,50 |
| | | 1000 | 77 | 9010.76.85 | 1,20 | 98,60 |
|  | Linear | 700 | 77 | 9010.72.01 | 0,97 | 171,30 |
| | | 800 | 77 | 9010.72.02 | 1,03 | 179,90 |
| | | 900 | 77 | 9010.72.03 | 1,11 | 192,90 |
| | | 1000 | 77 | 9010.72.04 | 1,21 | 201,50 |
|  | Flag | 700 | 77 | 0153.73.69 | 1,20 | 70,50 |
| | | 800 | 77 | 0153.73.70 | 1,30 | 75,00 |
| | | 900 | 77 | 0153.73.71 | 1,40 | 81,00 |
| | | 1000 | 77 | 0153.73.72 | 1,60 | 86,00 |
|  | Mix | 700 | 77 | 9010.56.03 | 1,20 | 70,50 |
| | | 800 | 77 | 9010.56.04 | 1,30 | 75,00 |
| | | 900 | 77 | 9010.56.05 | 1,40 | 81,00 |
| | | 1000 | 77 | 9010.56.06 | 1,60 | 86,00 |
|  | Wave | 700 | 77 | 0153.73.42 | 1,20 | 70,50 |
| | | 800 | 77 | 0153.73.43 | 1,30 | 75,00 |
| | | 900 | 77 | 0153.73.44 | 1,40 | 81,00 |
| | | 1000 | 77 | 0153.73.45 | 1,60 | 86,00 |
|  | Quadrato | 700 | 77 | 0153.73.59 | 1,20 | 70,50 |
| | | 800 | 77 | 0153.73.60 | 1,30 | 75,00 |
| | | 900 | 77 | 0153.73.61 | 1,40 | 81,00 |
| | | 1000 | 77 | 0153.73.62 | 1,60 | 86,00 |
|  | Signature | 700 | 77 | po povpraševanju | | |
| | | 800 | 77 | po povpraševanju | | |
| | | 900 | 77 | po povpraševanju | | |
| | | 1000 | 77 | po povpraševanju | | |



ACO ShowerFloor za linijsko odvodnjavanje - design pokrivne rešetke

Tile pokrivne rešetke za zapolnitev s keramiko

| Design | Opis | L (mm) | B (mm) | Št. art. | Teža | EUR brez DDV |
|---|--|--------|--------|------------|------|---------------|
|  | Floor (za keramiko debeline max. 10 mm) | 700 | 77 | 9010.78.87 | 1,00 | 118,00 |
| | | 800 | 77 | 9010.78.88 | 1,10 | 126,00 |
| | | 900 | 77 | 9010.78.89 | 1,10 | 128,00 |
| | | 1000 | 77 | 9010.78.90 | 1,10 | 132,00 |

Pokrivne rešetke za ACO ShowerDrain E+ in M+

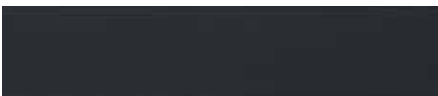
Pokrivne rešetke iz stekla

| Design | Opis | L (mm) | B (mm) | Št. art. | Teža | EUR brez DDV |
|---|--------------|--------|--------|------------|------|--------------|
|  | Steklo, črno | 700 | 77 | 9010.56.67 | 1,00 | 83,00 |
| | | 800 | 77 | 9010.56.68 | 1,10 | 86,00 |
| | | 900 | 77 | 9010.56.69 | 1,30 | 96,50 |
| | | 1000 | 77 | 9010.56.70 | 1,50 | 98,60 |
|  | Steklo, belo | 700 | 77 | 9010.56.72 | 1,00 | 83,00 |
| | | 800 | 77 | 9010.56.73 | 1,10 | 86,00 |
| | | 900 | 77 | 9010.56.74 | 1,30 | 96,50 |
| | | 1000 | 77 | 9010.56.75 | 1,50 | 98,60 |
|  | Steklo, sivo | 700 | 77 | 9010.56.77 | 1,00 | 83,00 |
| | | 800 | 77 | 9010.56.78 | 1,10 | 86,00 |
| | | 900 | 77 | 9010.56.79 | 1,30 | 96,50 |
| | | 1000 | 77 | 9010.56.80 | 1,50 | 98,60 |

ACO ShowerFloor za točkovno odvodnjavanje



Glavne prednosti:

- Nosilna plošča z nameščenim vodotesnim tekstilom
- Dela izvajalcev se ne prekrivajo, sušenje estriha ni potrebno, ker le-tega ni
- Nastavljiva dolžina, širina, vgradna višina in naklon
- Enostavna in hitra nastavitve potrebne višine elementa od zgoraj (z navadnim orodjem)
- Nosilna plošča absorbira zvok
- Izpolnjuje vse zahteve glede preprečevanja pojava udarnega zvoka (SSt I-III po VDI 4100)

Informacije o izdelku:

- Sestavni deli:
 - profili iz galvaniziranega jekla
 - vezni elementi iz umetnih mas
 - nosilne plošče iz PP, prekrite z vodotesnim tekstilom, ojačane s steklenimi vlakni
- Naklon nosilne plošče se nastavi individualno glede na zahteve vgradnje
- Zaščita proti udarnemu zvoku:
 - nosilne nogice ne prenašajo zvoka na tla
 - nosilne plošče absorbirajo zvok
- Montaža: pripravljeno za vgradnjo in takojšnje polaganje ploščic
- Dobava: nosilni sistem z nosilnimi ploščami in montažnim lepilom
- Nastavljiva višina: 60 mm s pomočjo:
 - nastavljenih nogic, ki se nastavijo od zgoraj
 - nosilnih nogic z možnostjo hitre nastavitve
- Dodatne komponente: ACO ShowerStep in ACO Lightline Pro
- **Vgradna višina: 100 – 160 mm do zgornjega roba nosilne plošče**

ACO ShowerFloor za točkovno odvodnjavanje – talni sistem

Vgradna višina: 900 x 900 mm = 100–160 mm, 1200 x 1200 mm = 105–106 mm

| Slika/skica | L1 (mm) | B (mm) | Št. art. | Teža | EUR brez DDV |
|-------------|---------|--------|------------|-------|---------------|
| | 900 | 900 | 9010.80.86 | 18,40 | 358,40 |
| | 1200 | 1200 | 9010.80.87 | 22,80 | 410,90 |

ACO ShowerFloor za točkovno odvodnjavanje - Talni požiralniki

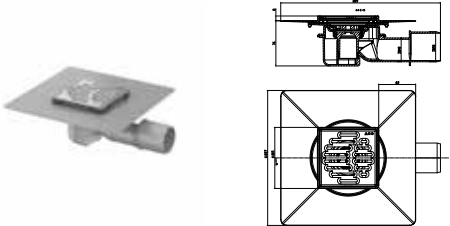
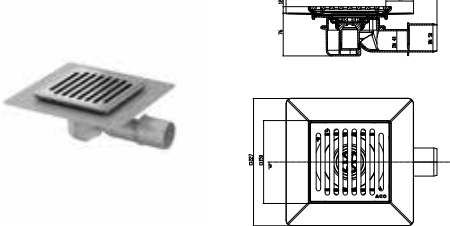
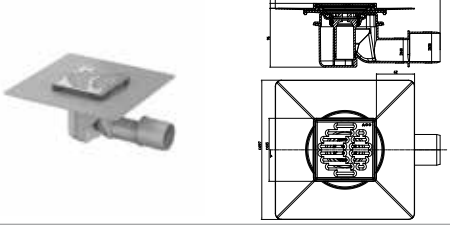
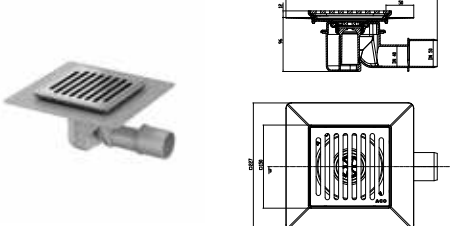
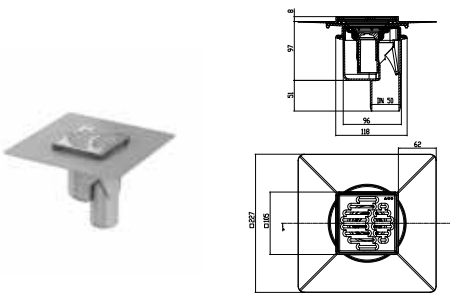
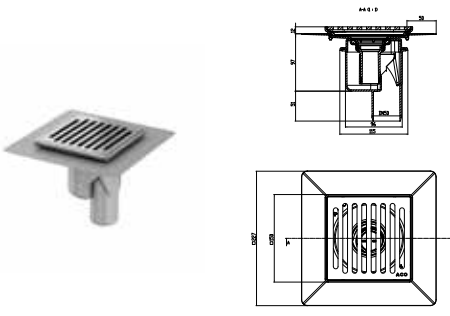
| Slika/skica | Izvedba | Opis | Št. art. | EUR brez DDV |
|---|--|---|------------|--------------|
|  | <ul style="list-style-type: none"> Okvir: umetna masa 105 x 105 mm Rešetka: nerjaveče jeklo 95 x 95 mm | <ul style="list-style-type: none"> DN 40/50 Višina vodnega stolpca 30 mm Vgradna višina 100 - 165 mm | 2245.30.10 | 49,50 |
|  | <ul style="list-style-type: none"> Okvir: nerjaveče jeklo 105 x 105 mm Rešetka: nerjaveče jeklo 140 x 140 mm | <ul style="list-style-type: none"> DN 40/50 Višina vodnega stolpca 30 mm Vgradna višina 100 - 160 mm | 2245.30.15 | 52,50 |
|  | <ul style="list-style-type: none"> Okvir: nerjaveče jeklo 105 x 105 mm Rešetka: nerjaveče jeklo 95 x 95 mm | <ul style="list-style-type: none"> DN 40/50 Višina vodnega stolpca 50 mm Vgradna višina 120 - 160 mm | 2245.50.10 | 49,50 |
|  | <ul style="list-style-type: none"> Okvir: nerjaveče jeklo 150 x 150 mm Rešetka: nerjaveče jeklo 140 x 140 mm | <ul style="list-style-type: none"> DN 40/50 Višina vodnega stolpca 50 mm Vgradna višina 100 - 160 mm | 2245.50.15 | 52,50 |
|  | <ul style="list-style-type: none"> Okvir: nerjaveče jeklo 105 x 105 mm Rešetka: nerjaveče jeklo 95 x 95 mm | <ul style="list-style-type: none"> DN 50 Višina vodnega stolpca 50 mm Vgradna višina 100 - 160 mm | 2259.50.10 | 54,00 |
|  | <ul style="list-style-type: none"> Okvir: nerjaveče jeklo 150 x 150 mm Rešetka: nerjaveče jeklo 140 x 140 mm | <ul style="list-style-type: none"> DN 50 Višina vodnega stolpca 50 mm Vgradna višina 100 - 160 mm | 2259.50.15 | 57,50 |