

N18
2



collect: zbiranje

Deckline

P100	56
S100	58
S100 s prirobnico	60

ACO Decline nizke kanalete

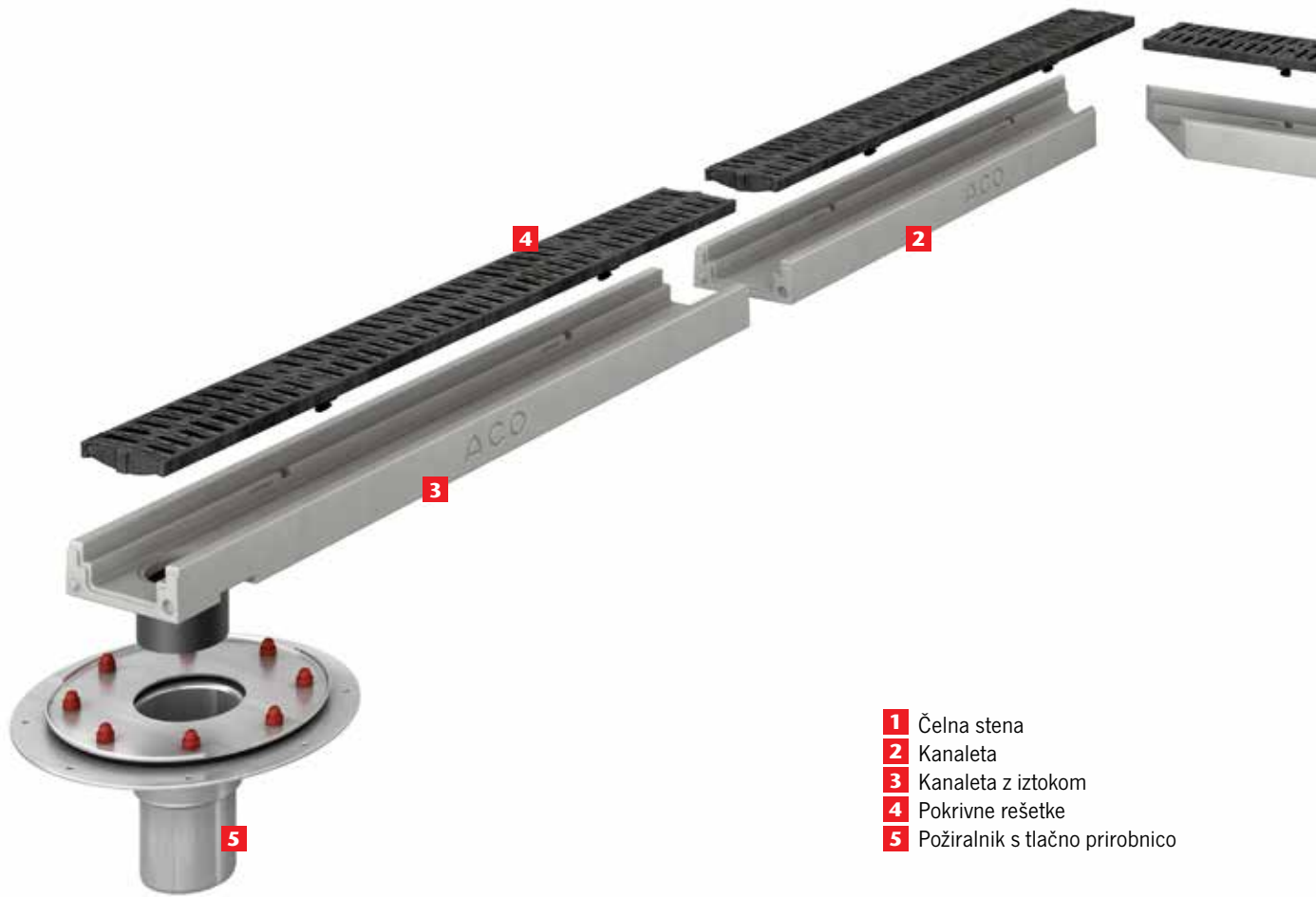

- 1** Čelna stena
- 2** Kanaleta
- 3** Kanaleta z iztokom
- 4** Pokrivne rešetke
- 5** Požiralnik s tlačno prirobnico





ACO Drain požiralniki za preboj skozi izolirano medetažno konstrukcijo, iz nerjavečega jekla AISI 304 in litega železa za ACO Deckline kanalete.

Opis:	Art. št.
Drain požiralnik iz nerjavečega jekla DN100	01043
SPIN požiralnik iz litega železa DN100 (art. št. 10493)	7034.10.10



ACO Deckline P 100

Prednosti:

- Lahek polimerni beton z gladko površino
 - Vodotesen, odporen na kemikalije, zmrzal in tališno sol
 - ACO Drain varnostni utor
 - Drainlock brezvijačno aretiranje pokravnih rešetk
 - Zaščitni rob iz polimernega betona
- Skladno s SIST EN 1433
 - Svetla širina 100 mm
 - Razred obremenitve A 15 do C 250 kN

Kanalete brez vgrajenega padca, dolžina 100 cm



Dimenzije					Natur		Siva		Antracit	
Dolžina [mm]	Širina [mm]	Višina [mm]	Tip	Teža [mm]	Art. št.	EUR brez DDV	Art. št.	EUR brez DDV	Art. št.	EUR brez DDV
1000	172	60	0.0	12,1	135070	45,80	135072	47,80	135074	51,00

Kanalete brez vgrajenega padca, dolžina 100 cm

Z vgrajenim iztokom v dno DN 100



Dimenzije					Natur		Siva		Antracit	
Dolžina [mm]	Širina [mm]	Višina [mm]	Tip	Teža [mm]	Art. št.	EUR brez DDV	Art. št.	EUR brez DDV	Art. št.	EUR brez DDV
1000	172	60	0.0.3	11,7	135071	47,80	135072	51,00	135075	54,10

Pribor

	Opis:	Primerno za:	Teža [kg]	Art. št.	EUR brez DDV
	Čelna stena <ul style="list-style-type: none"> ■ Za začetek in konec kanala ■ Polimerni beton ■ Barva: natur 	Deckline P 100	0,4	135076	6,20
	Čelna stena <ul style="list-style-type: none"> ■ Za začetek in konec kanala ■ Polimerni beton ■ Barva: siva 	Deckline P 100	0,4	135077	6,90
	Čelna stena <ul style="list-style-type: none"> ■ Za začetek in konec kanala ■ Polimerni beton ■ Barva: antracit 	Deckline P 100	0,4	135078	7,30
	Požiralnik vmesni element <ul style="list-style-type: none"> ■ Nerjaveče jeklo ■ Tlačna prirobnica za priključitev folije ■ Drenažne odprtine ■ DN 100 	Iztok DN 100	5,0	01043	197,60
	Kljuka majhna <ul style="list-style-type: none"> ■ Za dvig pokravnih rešetk ■ Vroče cinkano jeklo 	Mrežasta Q+ Kompozitna Profilna Palična Heelsafe	0,3	01367	15,60

Multiline

Deckline

Xtradrain

SlotTop

Design&Light

SK

Monoblock

KerboDrain

Qmax

SPORT

Cestni požiralniki

Mostni požiralniki

Kanalizacijski pokrovi

Toptek

Specialni pokrovi

Izločevalci lahkih tekočin

Pomikanje in zadrževanje

Zaščita dreves

ACO Deckline S 100

Prednosti:

- Material nerjaveče jeklo 1.4301 (po naročilu 1.4404)
 - Vodotesna vgradnja
 - Integriran tesnilni trak
 - Drainlock brezvijačno aretiranje pokravnih rešetk
 - Zaščitni rob iz nerjavečega jekla
 - Priporočljivo za betonske površine
- Skladno s SIST EN 1433
 - Svetla širina 100 mm
 - Razred obremenitve A 15 do C 250 kN





Kanalete brez vgrajenega padca, dolžina 100 in 50 cm

- Z ali brez iztoka DN 100
- Z ali brez zaključne stene
- Brez veznega elementa



Dolžina [mm]	Dimenzije		Teža [mm]	Art. št.	EUR brez DDV
	Širina [mm]	Višina [mm]			
Kanaleta 100 cm					
1000	136	54	5,2	445544	81,10
Kanaleta 50 cm					
500	136	54	2,5	445545	57,20
Kanaleta 100 cm z iztokom DN 100 na sredini					
1000	136	54	5,4	445593	143,50
Kanaleta 50 cm z enostransko čelno steno					
500	136	54	2,6	445546	79,00
Kanaleta 50 cm z enostransko čelno steno in iztokom DN 100 na koncu					
500	136	54	3,0	445547	115,40

Pribor

	Opis:	Primerno za:	Teža [kg]	Art. št.	EUR brez DDV
	Vezni element vmesni <ul style="list-style-type: none"> ■ Za spoj dveh kanalet ■ Nerjaveče jeklo ■ S tesnilnim trakom 	Deckline S 100	0,5	445552	26,00
	Pritrdilni element <ul style="list-style-type: none"> ■ Za konec kanalete ■ Nerjaveče jeklo 	Deckline S 100	0,2	445553	26,00
	Požiralnik vmesni element <ul style="list-style-type: none"> ■ Nerjaveče jeklo ■ Tlačna prirobnica za priključitev folije ■ Drenažne odprtine ■ DN 100 	Iztok DN 100	5,0	01043	197,60
	Kljuka majhna <ul style="list-style-type: none"> ■ Za dvig pokravnih rešetk ■ Vroče cinkano jeklo 	Mrežasta Q+ Kompozitna Profilna Palična Heelsafe	0,3	01367	15,60

Multiline

Deckline

Xtradrain

SlotTop

Design&Light

SK

Monoblock

KerboDrain

Qmax

SPORT

Cestni požiralniki

Mostni požiralniki

Kanalizacijski pokrovi

Toptek

Specialni pokrovi

Izločevalci lahkih tekočin

Pomikanje in zadrževanje

Zaščita dreves

ACO Deckline S 100 s prirobnico

Prednosti:

- Material nerjaveče jeklo 1.4301 (po naročilu 1.4404)
 - Vodotesna vgradnja
 - Integriran tesnilni trak
 - Drainlock brezvijačno aretiranje pokravnih rešetk
 - Zaščitni rob iz nerjavečega jekla
 - Priporočljivo za površine s premazom
- Skladno s SIST EN 1433
 - Svetla širina 100 mm
 - Razred obremenitve A 15 do C 250 kN





Kanalete brez vgrajenega padca, dolžina 100 in 50 cm

- Z ali brez iztoka DN 100
- Z ali brez zaključne stene
- Brez veznega elementa



Dolžina [mm]	Dimenzije		Višina [mm]	Teža [mm]	Art. št.	EUR brez DDV
	Širina [mm]					
Kanaleta 100 cm						
1000	230		54	7,8	445548	119,60
Kanaleta 50 cm						
500	230		54	3,9	445549	78,00
Kanaleta 100 cm z iztokom DN 100 na sredini						
1000	230		54	8,1	445595	166,40
Kanaleta 50 cm z enostransko čelno steno						
500	230		54	4,1	445550	116,50
Kanaleta 50 cm z enostransko čelno steno in iztokom DN 100 na koncu						
500	230		54	4,5	445551	152,90

Pribor

	Opis:	Primerno za:	Teža [kg]	Art. št.	EUR brez DDV
	Vezni element vmesni <ul style="list-style-type: none"> ■ Za spoj dveh kanalet ■ Nerjaveče jeklo ■ S tesnilnim trakom 	Deckline S 100	0,5	445552	26,00
	Pritrdilni element <ul style="list-style-type: none"> ■ Za konec kanalete ■ Nerjaveče jeklo 	Deckline S 100	0,2	445553	26,00
	Požiralnik vmesni element <ul style="list-style-type: none"> ■ Nerjaveče jeklo ■ Tlačna prirobnica za priključitev folije ■ Drenažne odprtine ■ DN 100 	Iztok DN 100	5,0	01043	197,60
	Kljuka majhna <ul style="list-style-type: none"> ■ Za dvig pokrivnih rešetk ■ Vroče cinkano jeklo 	Mrežasta Q+ Kompozitna Profilna Palična Heelsafe	0,3	01367	15,60

Multiline

Deckline

Xtradrain

StofTop

Design&Light

SK

Monoblock

KerboDrain

Qmax

SPORT

Cestni požiralniki

Mostni požiralniki

Kanalizacijski pokrovi

Toptek





Specialni pokrovi

Izločevalci lahkih tekočin

Pomikanje in zadrževanje

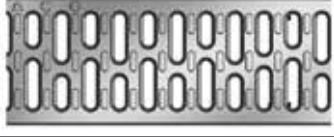

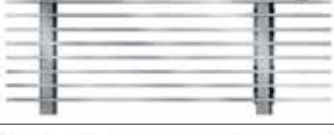







Zaščita dreves

Multiline V 100 pokrivne rešetke, DrainLock® brezvijačno aretiranje pokravnih rešetak.
Razred obremenitve od A 15 do E 600 kN po SIST EN 1433.

Opis:	Gradbena		Vtočna površina [cm ² /m]	Teža [kg]	Art. št.	EUR brez DDV	
	dolžina [cm]	širina [cm]					
Razred obremenitve A15							
	rešetka, mostna, SK design, SW 10 mm, vroče cinkana	100	12,3	312	2,2	12610	16,00
		50	12,3	312	1,0	12611	11,90
	rešetka, mostna, SK design, SW 10 mm, nerjaveča	100	12,3	312	2,2	12640	58,80
		50	12,3	312	1,0	12641	35,70
	rešetka, vzdolžna palična, SW 11 mm, vroče cinkana	100	12,3	920	3,2	12602	104,80
		50	12,3	920	1,8	12603	68,70
	rešetka, vzdolžna palična, SW 11 mm, nerjaveča	100	12,3	920	3,2	12604	180,30
		50	12,3	920	1,8	12605	110,70
	rešetka, luknjičasta, 6 mm, vroče cinkana	100	12,3	178	2,9	12666	42,60
		50	12,3	178	1,4	12667	25,60
	rešetka, luknjičasta, 6 mm, nerjaveča	100	12,3	178	2,9	12664	69,10
		50	12,3	178	1,4	12665	44,50

1) Protizdrsko R11; ni primerno za področja kjer se hodi bosih nog.
2) Protizdrsko R13

Multiline V 100 pokrivne rešetke, DrainLock® brezvijačno aretiranje pokravnih rešetak.
Razred obremenitve od A 15 do E 600 kN po SIST EN 1433.









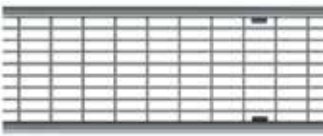

Opis:	Gradbena		Vtočna površina [cm ² /m]	Teža [kg]	Art. št.	EUR brez DDV	
	dolžina [cm]	širina [cm]					
Razred obremenitve B125							
	rešetka, mrežasta Q+ 30x10 mm, vroče cinkana	100	12,3	845	3,2	132560	33,60
		50	12,3	845	1,6	132561	18,90
	rešetka, mrežasta Q+ 30x10 mm, nerjaveča	100	12,3	845	3,2	132559	71,40
		50	12,3	845	1,6	132542	41,00
	rešetka, vzdolžna palična, SW 6 mm, nerjaveča, Heelsafe	100	12,3	465	3,6	132557	95,50
		50	12,3	465	1,8	132552	50,40
	rešetka, vzdolžna profilna ¹⁾ SW 8 mm, vroče cinkana	100	12,3	430	3,9	132555	38,80
		50	12,3	430	1,9	132550	21,00
	rešetka, vzdolžna profilna ¹⁾ SW 8 mm, nerjaveča	100	12,3	430	3,9	132556	85,00
		50	12,3	430	1,9	132551	45,10
	rešetka, prečna palična, vroče cinkana	100	12,3	676	6,5	12606	233,30
		50	12,3	676	3,3	12607	149,50
	rešetka, prečna palična, nerjaveča	100	12,3	676	6,5	12608	369,70
		50	12,3	676	3,3	12609	233,30
	rešetka, SK design, SW 12 mm, litoželezna	50	12,3	371	2,3	12676	18,50
	rešetka, mostna, SW 8 mm, kompozitna, Microgrip ²⁾	50	12,3	284	0,8	132710	15,50
	rešetka, mostna, SW 8 mm, kompozitna, srebrnosiva	50	12,3	284	0,8	132267	15,50
	rešetka, SK design, SW 8mm, kompozitna, eyeleds bela	50	12,3	280	1	12686	121,50
	rešetka, SK design, SW 8mm, kompozitna, eyeleds modra	50	12,3	280	1	12727	121,50

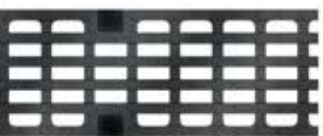
NOVO

NOVO

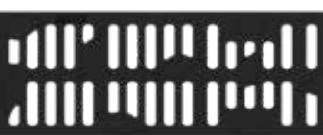
1) Protizdrsko R11; ni primerno za področja kjer se hodi bosih nog.
2) Protizdrsko R13

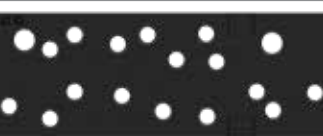
Multiline V 100 pokrivne rešetke, DrainLock® brezvijačno aretiranje pokravnih rešetak.
Razred obremenitve od A 15 do E 600 kN po SIST EN 1433.

Opis:	Gradbena		Vtočna površina [cm ² /m]	Teža [kg]	Art. št.	EUR brez DDV	
	dolžina [cm]	širina [cm]					
Razred obremenitve C250							
	rešetka ,SK design, SW 10 mm, vroče cinkana	100	12,3	312	4,3	12614	46,70
		50	12,3	312	2,2	12615	31,30
	rešetka, SK design, SW 10 mm, nerjaveča	100	12,3	312	4,3	12644	185,00
		50	12,3	312	2,2	12645	96,00
	rešetka, mrežasta Q+ 30x10 mm, vroče cinkana	100	12,3	880	4,2	132880	48,50
		50	12,3	880	2,1	132881	31,30
	rešetka, mrežasta Q+ 30x10 mm, nerjaveča	100	12,3	880	4,2	132882	135,80
		50	12,3	880	2,1	132883	75,20
	rešetka, luknjičasta, 6 mm, vroče cinkana	100	12,3	178	4,8	12656	70,70
		50	12,3	178	2,3	12657	38,00
	rešetka, luknjičasta, 6 mm, nerjaveča	100	12,3	178	4,8	12654	182,00
		50	12,3	178	2,3	12655	105,50
	rešetka, SK design, SW 12 mm, litoželezna	50	12,3	371	3,2	12670	23,40
	rešetka, vzdolžna, MW 31x12 mm, litoželezna	50	12,3	433	3,5	12673	23,80
	rešetka, mostna, SW 8 mm, kompozitna, Microgrip ²⁾	50	12,3	284	1,0	132720	21,30
	rešetka, mostna, SW 8 mm, kompozitna, srebrnosiva	50	12,3	284	1,0	132266	21,30
	design rešetka Home , litoželezna EN-GJS, KTL	50	12,3	151	4,9	132103	38,00
	design rešetka Leaf , litoželezna EN-GJS, KTL	50	12,3	173	4,9	132097	38,00
	design rešetka Nature , litoželezna EN-GJS, KTL	50	12,3	83	5,0	132096	38,00
	design rešetka Dots , litoželezna EN-GJS, KTL	50	12,3	52	5,5	132105	38,00

1) Protidrsno R11; ni primerno za področja z bosimi nogami
2) Protidrsno R13