

**N18**  
**3**



collect: zbiranje

# Xtradrain

Xtradrain X100	70
Xtradrain X150	77
Xtradrain X200	81



## ACO Xtradrain

### – kanalete iz umetne mase za profesionalno uporabo



Enostavno rokovanje, premišljeni detajli in najvišja kvaliteta izdelave so glavni aduti nove ACO kanalete Xtradrain, ki je zaradi izvirne izvedbe nekaterih detajlov (kot npr. izvedba križnih, kotnih in T povezav brez posebnega orodja, ipd.) še posebej primerna za odvodnjavanje in oblikovanje arhitektonsko zahtevnejših površin.

#### Področja uporabe

- Področja za pešce in kolesarje
- Dovozi na dvorišča in v garaže
- Javni in zasebni parkirni prostori za osebna vozila
- Terase
- Dvorišča

**Kanalete Xtradrain** so izdelane iz kompozitnih materialov (recikliran polipropilen visoke gostote) z odličnimi statičnimi lastnostmi.

Na razpolago so svetle širine 100 mm (H= 75 mm in 150 mm), 150 mm (H= 210 mm) in 200 mm (H= 265 mm). Kanalete so na razpolago z robom iz umetne mase ali robom iz vroče cinkane pločevine.

Uporabljajo se lahko tradicionalne pokrivne rešetke iz programa Multiline iz litega železa dodatno pa še vroče cinkane, nerjaveče ali kompozitne rešetke razredov obremenitve od A15 do D400 kN.

#### Hex RibTechnology™

Zaradi Hex Rib tehnologije je vgradnja kanalet trajnejša in zaneslivejša. Utori in peresa za sidranje zagotavljajo popoln spoj med kanaletjo in betonom.

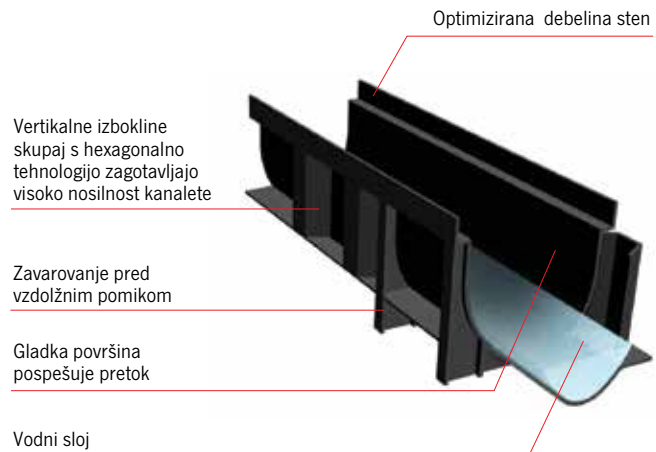

ACO Xtradrain Eyeleds ni samo kanaleta za odvodnjavanje površinskih vod, temveč istočasno tudi napredna in estetsko dovršena rešitev za osvetlitev dvorišča, dovozne poti in podobno, saj so v kompozitno rešetko vstavljena LED svetila. Več o tem lahko najdete v katalogu ACO Eyeleds.





Kanalete ACO Xtradrain lahko kombiniramo z vsemi pokrivnimi rešetkami iz programa Multiline in pokrovi z rego iz programa SlotTop do obremenitvenega razreda D400 kN.



- Multiline
- Decline
- Xtradrain**
- SlotTop
- Design&Light
- SK
- Monoblock
- KerbDrain
- Qmax
- SPORT
- Cestni požiralniki
- Mostni požiralniki
- Kanalizacijski pokrovi
- Toptek
- Specijalni pokrovi
- Izločevalci lahkih tekočin
- Pomikanje in zadrževanje
- Zaščita dreves

## Linijski požiralniki ACO Xtradrain



- 1** Čelna stena (polna)
- 2** Čelna stena z iztokom
- 3** Kanaleta 100 cm
- 4** Kanaleta 50 cm (se odreže na licu mesta)
- 5** Pokrivna rešetka
- 6** Iztočni adapter
- 7** Zbiralnik
- 8** Iztočni adapter
- 9** Vedro za grobe nečistoče
- 10** Smradna zapora



Zbiralnik lahko obračamo okoli svoje osi, za lažje povezovanje s kanalizacijskimi cevmi

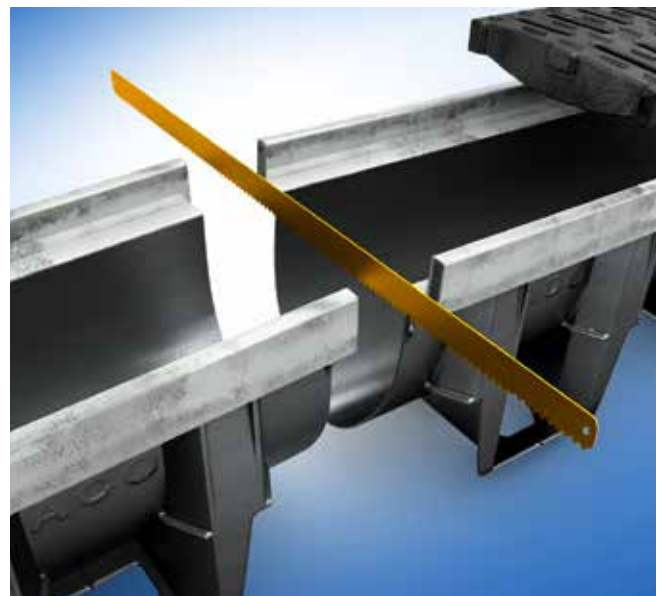

Kanaleta dolžine 50 cm dobimo tako, da z ročno žago na označenem mestu in po vodilu prerežemo kanaleta dolžine 100 cm



- Multiline
- Decline
- Xtradrain**
- SlotTop
- Design&Light
- SK
- Monoblock
- KerbDrain
- Qmax
- SPORT
- Cestni požiralniki
- Mostni požiralniki
- Kanalizacijski pokrovi
- Toptek
- Specialni pokrovi
- Izločevalci lahkih tekočin
- Pomikanje in zadrževanje
- Zaščita dreves



**Xtradrain X100 kanaleta** iz umetne mase (PP), Drainlock brezvijačno aretiranje pokravnih rešetk, zaščitni rob iz umetne mase ali vroče cinkanega jekla, V - presek, varnostni utor (SF) za tesnjenje spojev, **svetla širina 10 cm**. Razred obremenitve od A 15 do D 400 kN po SIST EN 1433.

Gradbena		Gradbena višina		Teža	Art. št.	EUR brez DDV
dolžina [cm]	širina [cm]	začetek [cm]	konec [cm]	[kg]		
<b>X100 C rob iz umetne mase</b>						
100	13,8	15,0	15,0	1,9	11000	43,40
<b>X100 S rob iz vroče cinkanega jekla</b>						
100	14,2	15,0	15,0	3,5	11100	52,10

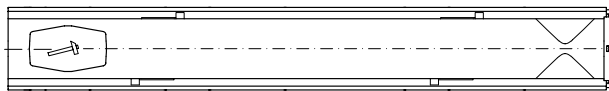
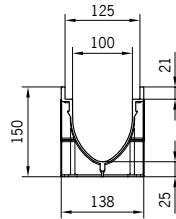
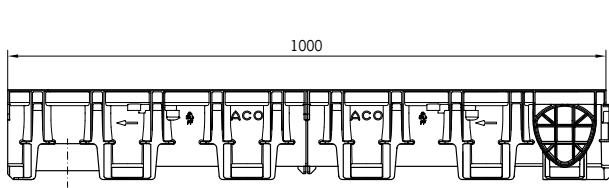

**Xtradrain X100 kanaleta** iz umetne mase, **nizka gradbena višina**.

Gradbena		Gradbena višina		Teža	Art. št.	EUR brez DDV
dolžina [cm]	širina [cm]	začetek [cm]	konec [cm]	[kg]		
<b>X100 C rob iz umetne mase</b>						
100	13,8	7,5	7,5	1,0	11004	43,40
100	13,8	10,0	10,0	1,2	11005	43,40
<b>X100 S rob iz vroče cinkanega jekla</b>						
100	14,2	7,5	7,5	2,6	11104	52,10
100	14,2	10,0	10,0	2,9	11105	52,10

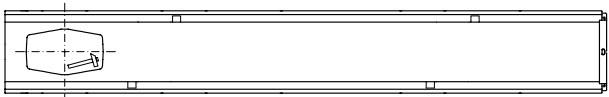
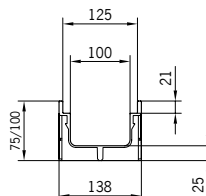
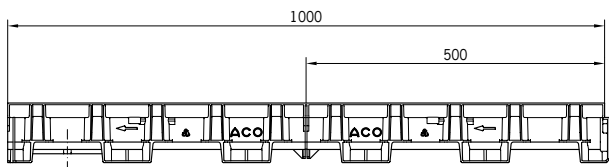

**Xtradrain X100 zbiralnik** iz umetne mase (PP), horizontalni iztok DN100/DN150, tesnilo, vedro za umazanijo. Zbiralnik se montira pod kanaletu.

Tip:	Iztok	Gradbena višina		Art. št.	EUR brez DDV
		[cm]	[kg]		
Zbiralnik	Horizontalni iztok DN100/DN150	51,2	2,0	11385	93,10

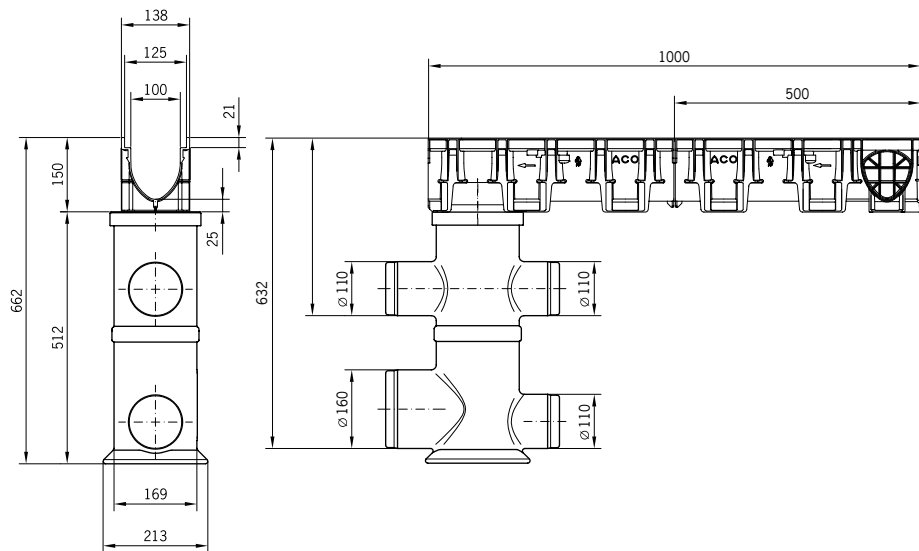

**Xtradrain X100 zbiralnik** iz polimernega betona, z integriranim tesnilom na iztoku. Zaščitni rob iz umetne mase ali vroče cinkanega jekla, PVC vedro za grobe nečistoče

dolžina [cm]	Gradbena		Iztok DN	Teža [kg]	Art. št.	EUR brez DDV
	širina [cm]	višina [cm]				
<b>Zaščitni rob iz umetne mase</b>						
50	13,8	45,0	100	25,5	132534	43,40
			150	25,0	132535	43,40
<b>Vročje cinkan zaščitni rob</b>						
50	14,2	45,0	100	26,5	132564	57,90
			150	26,0	132565	57,90







## Xtradrain X100 pribor

	Opis:	Uporabno za:	Teža [kg]	Art. št.	EUR brez DDV
	Čelna stena za začetek in konec kanala iz PP	■ Xtradrain X100 C/X100 S	0,1	11086	4,60
	Čelna stena za začetek in konec kanala iz PP	■ Xtradrain X100 C/X100 S nizka gradbena višina	0,1	11085	4,60
	Čelna stena z iztokom DN100, PP	■ Xtradrain X100 C/X100 S	0,1	11087	5,90
	Iztočni adapter ■ DN100 ■ DN150	■ Xtradrain X100 C/X100 S ■ Xtradrain X100 C/X100 S	0,1 0,1	11285 11286	15,40 15,40
	Sifon s tesnili ■ DN100 ■ DN150	■ Xtradrain X100 C/X100 S ■ Xtradrain X150 C/X150 S	1,2 1,4	11191 11192	88,30 88,30

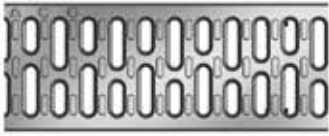

**Xtradrain X100** pokrivne rešetke, DrainLock® brezvijačno aretiranje pokravnih rešetk.  
Razred obremenitve od A 15 do D 400 kN po SIST EN 1433.

Opis:	Gradbena		Vtočna površina [cm <sup>2</sup> /m]	Teža [kg]	Art. št.	EUR brez DDV	
	dolžina [cm]	širina [cm]					
<b>Razred obremenitve A15</b>							
	rešetka mostna, SK design, SW 10 mm, vroče cinkana	100	12,3	312	2,2	12610	16,00
		50	12,3	312	1,0	12611	11,90
	rešetka mostna, SK design, SW 10 mm, nerjaveča	100	12,3	312	2,2	12640	58,80
		50	12,3	312	1,0	12641	35,70
	rešetka vzdolžna palična, SW 11 mm, vroče cinkana	100	12,3	920	3,2	12602	104,80
		50	12,3	920	1,8	12603	68,70
	rešetka vzdolžna palična, SW 11 mm, nerjaveča	100	12,3	920	3,2	12604	180,30
		50	12,3	920	1,8	12605	110,70
	rešetka luknjičasta, 6 mm, vroče cinkana	100	12,3	178	2,9	12666	42,60
		50	12,3	178	1,4	12667	25,60
	rešetka luknjičasta, 6 mm, nerjaveča	100	12,3	178	2,9	12664	69,10
		50	12,3	178	1,4	12665	44,50

Multiline

Deckline

Xtradrain

SlotTop

Design&Light

SK

Monoblock

KerbDrain

Qmax

SPORT

Cestni požiralniki

Mostni požiralniki

Kanalizacijski pokrovi

Toptek

Specijalni pokrovi









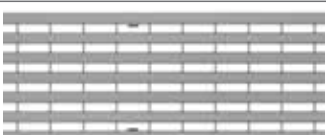

Izločevalci lahkih tekočin

Pomikanje in zadrževanje

Zaščita dreves







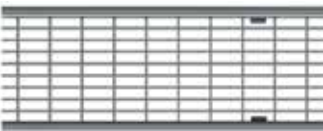
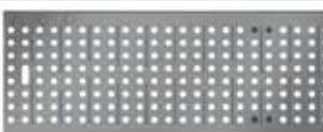

1) Protizdrsko R11; ni primerno za področja kjer se hodi bosih nog.  
2) Protizdrsko R13

**Xtradrain X100** pokrivne rešetke, DrainLock® brezvijačno aretiranje pokravnih rešetk.  
Razred obremenitve od A 15 do D 400 kN po SIST EN 1433.

Opis:	Gradbena		Vtočna površina [cm <sup>2</sup> /m]	Teža [kg]	Art. št.	EUR brez DDV	
	dolžina [cm]	širina [cm]					
<b>Razred obremenitve B125</b>							
	rešetka, mrežasta Q+ 30x10 mm, vroče cinkana	100	12,3	845	3,2	132560	33,60
		50	12,3	845	1,6	132561	18,90
	rešetka, mrežasta Q+ 30x10 mm, nerjaveča	100	12,3	845	3,2	132559	71,40
		50	12,3	845	1,6	132542	41,00
	rešetka, vzdolžna palična, SW 6 mm, nerjaveča, Heelsafe	100	12,3	465	3,6	132557	95,50
		50	12,3	465	1,8	132552	50,40
	rešetka, vzdolžna profilna <sup>1)</sup> SW 8 mm, vroče cinkana	100	12,3	430	3,9	132555	38,80
		50	12,3	430	1,9	132550	21,00
	rešetka, vzdolžna profilna <sup>1)</sup> SW 8 mm, nerjaveča	100	12,3	430	3,9	132556	85,00
		50	12,3	430	1,9	132551	45,10
	rešetka prečna palična, vroče cinkana	100	12,3	676	6,5	12606	233,30
		50	12,3	676	3,3	12607	149,50
	rešetka prečna palična, nerjaveča	100	12,3	676	6,5	12608	369,70
		50	12,3	676	3,3	12609	233,30
	rešetka, SK design, SW 12 mm, litoželezna	50	12,3	371	2,3	12676	18,50
	rešetka mostna, SW 8 mm, kompozitna, Microgrip <sup>2)</sup>	50	12,3	284	0,8	132710	15,50
	rešetka mostna, SW 8 mm, kompozitna, srebrnosiva	50	12,3	284	0,8	132267	15,50
	rešetka SK design, SW 8mm kompozitna, eyeleds bela	50	12,3	280	1	12686	121,50
	rešetka SK design, SW 8mm kompozitna, eyeleds modra	50	12,3	280	1	12727	121,50

1) Protizdrsno R11; ni primerno za področja kjer se hodi bosih nog.  
2) Protizdrsno R13

**Xtradrain X100** pokrivne rešetke, DrainLock® brezvijačno aretiranje pokravnih rešetak.  
Razred obremenitve od A 15 do D 400 kN po SIST EN 1433.

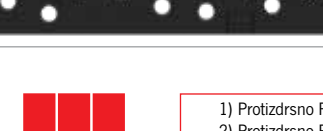





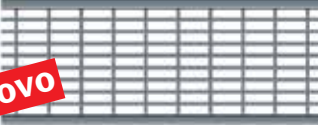
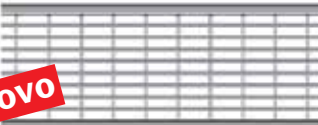

Opis:	Gradbena		Vtočna površina [cm <sup>2</sup> /m]	Teža [kg]	Art. št.	EUR brez DDV	
	dolžina [cm]	širina [cm]					
<b>Razred obremenitve C250</b>							
	rešetka ,SK design, SW 10 mm, vroče cinkana	100	12,3	312	4,3	12614	46,70
		50	12,3	312	2,2	12615	31,30
	rešetka, SK design, SW 10 mm, nerjaveča	100	12,3	312	4,3	12644	185,00
		50	12,3	312	2,2	12645	96,00
	rešetka, mrežasta Q+ 30x10 mm, vroče cinkana	100	12,3	880	4,2	132880	48,50
		50	12,3	880	2,1	132881	31,30
	rešetka, mrežasta Q+ 30x10 mm, nerjaveča	100	12,3	880	4,2	132882	135,80
		50	12,3	880	2,1	132883	75,20
	rešetka luknjičasta, 6 mm, vroče cinkana	100	12,3	178	4,8	12656	70,70
		50	12,3	178	2,3	12657	38,00
	rešetka luknjičasta, 6 mm, nerjaveča	100	12,3	178	4,8	12654	182,00
		50	12,3	178	2,3	12655	105,50
	rešetka, SK design, SW 12 mm, litoželezna	50	12,3	371	3,2	12670	23,40
	rešetka vzdolžna, MW 31x12 mm, litoželezna	50	12,3	433	3,5	12673	23,80
	rešetka mostna SW 8 mm, kompozitna, Microgrip <sup>2)</sup>	50	12,3	284	1,0	132720	21,30
	rešetka mostna SW 8 mm, kompozitna, sre- brnosiva	50	12,3	284	1,0	132266	21,30
	design rešetka <b>Home</b> litoželezna EN-GJS, KTL	50	12,3	151	4,9	132103	38,00
	design rešetka <b>Leaf</b> litoželezna EN-GJS, KTL	50	12,3	173	4,9	132097	38,00
	design rešetka <b>Nature</b> litoželezna EN-GJS, KTL	50	12,3	83	5,0	132096	38,00
	design rešetka <b>Dots</b> litoželezna EN-GJS, KTL	50	12,3	52	5,5	132105	38,00

NOVO

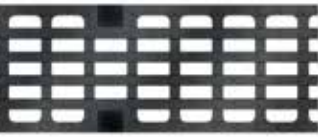
NOVO

1) Protizdršno R11; ni primerno za področja kjer se hodi bosih nog.  
2) Protizdršno R13

**Xtradrain X100** pokrivne rešetke, DrainLock® brezvijačno aretiranje pokravnih rešetk.  
Razred obremenitve od A 15 do D 400 kN po SIST EN 1433.

Opis:	Gradbena		Vtočna površina [cm <sup>2</sup> /m]	Teža [kg]	Art. št.	EUR brez DDV	
	dolžina [cm]	širina [cm]					
<b>Razred obremenitve D400</b>							
 <b>NOVO</b>	rešetka, mrežasta Q+ 28x9 mm, vroče cinkana	100	12,3	690	5,2	132885	58,60
		50	12,3	690	2,6	132886	38,80
 <b>NOVO</b>	rešetka, mrežasta Q+ 28x9 mm, nerjaveča	100	12,3	690	5,2	132887	287,30
		50	12,3	690	2,6	132888	149,70
	rešetka, SK design, SW 12 mm, litoželezna	50	12,3	371	3,8	23408	25,90
	rešetka vzdolžna, MW 28x12 mm, litoželezna	50	12,3	433	4,5	12674	27,00
	rešetka za Lightpoint, SW12 mm z luknjo, litoželezna EN-GJS	50	12,3	350	4,1	49505	29,40
	rešetka za Lightpoint, SW12 mm brez luknje, litoželezna EN-GJS	50	12,3	371	4,1	49506	29,40
	design rešetka <b>Home</b> litoželezna EN-GJS, KTL	50	12,3	151	4,9	132102	42,00
	design rešetka <b>Leaf</b> litoželezna EN-GJS, KTL	50	12,3	173	4,9	132063	42,00
	design rešetka <b>Nature</b> litoželezna EN-GJS, KTL	50	12,3	83	5,0	132095	42,00
	design rešetka <b>Dots</b> litoželezna EN-GJS, KTL	50	12,3	52	5,5	132104	42,00

1) Protizdrsko R11; ni primerno za področja kjer se hodi bosih nog.  
2) Protizdrsko R13

**Xtradrain X150 kanaleta** iz umetne mase (PP), Drainlock brezvijačno aretiranje pokravnih rešetk, zaščitni rob iz umetne mase ali vroče cinkanega jekla, V - presek, varnostni utor (SF) za tesnenje spojev, **svetla širina 15 cm**. Razred obremenitve od A 15 do D 400 kN po SIST EN 1433.

Gradbena		Gradbena višina		Teža	Art. št.	EUR brez DDV
dolžina [cm]	širina [cm]	začetek [cm]	konec [cm]	[kg]		
<b>X150 C rob iz umetne mase</b>						
100	18,8	21,0	21,0	2,5	11011	69,50
<b>X150 S rob iz vroče cinkanega jekla</b>						
100	19,2	21,0	21,0	4,0	11111	83,20

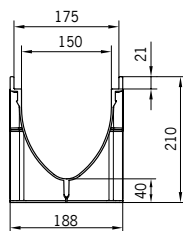
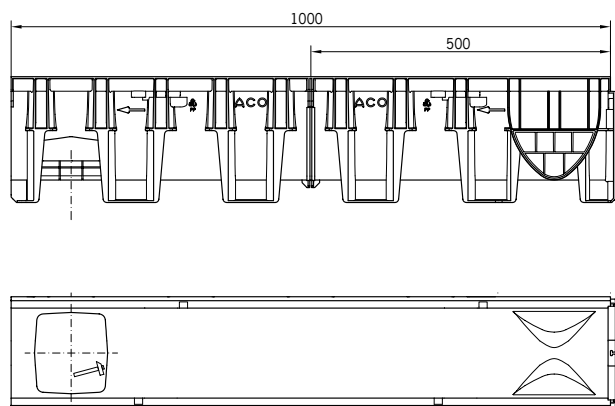

**Xtradrain X150 zbiralnik** iz umetne mase (PP), horizontalni iztok DN100/DN150, tesnilo, vedro za umazanijo. Zbiralnik se montira pod kanaletu.

Tip:	Iztok	Gradbena višina	Teža	Art. št.	EUR brez DDV
		[cm]	[kg]		
Zbiralnik	Horizontalni iztok DN100/DN150	51,2	3,7	11386	153,10

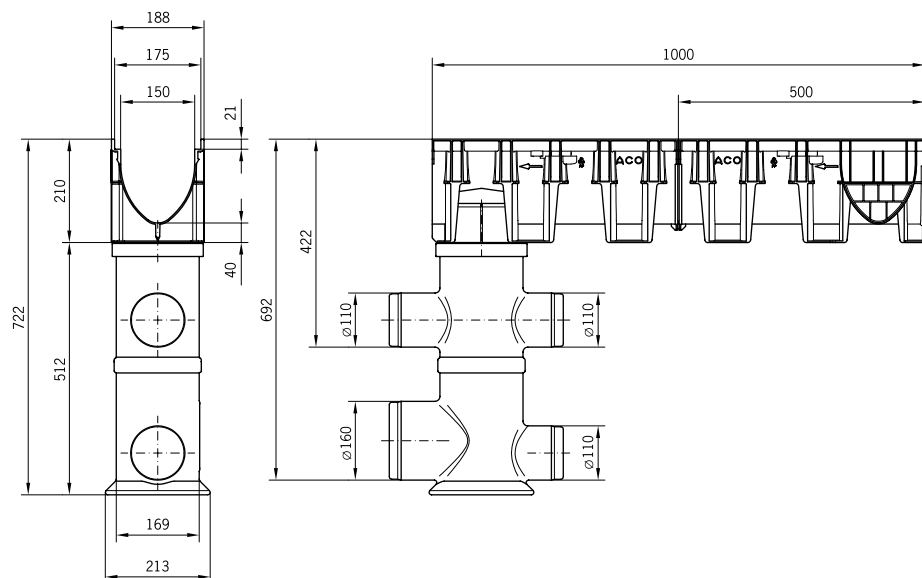

Multiline

Deckline

Xtradrain

SlotTop

Design&Light

SK

Monoblock

KerbDrain

Qmax

SPORT

Cestni požiralniki

Mostni požiralniki

Kanalizacijski pokrovi

Toptek





Specialni pokrovi

Izločevalci lahkih tekočin









Pomikanje in zadrževanje

Zaščita dreves

## Xtradrain X150 pribor

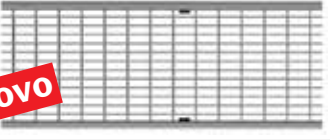
Opis:	Uporabno za:	Teža [kg]	Art. št.	EUR brez DDV	
	<ul style="list-style-type: none"> <li>■ Xtradrain X150 C/X150 S</li> </ul>	0,1	11093	10,20	
	<ul style="list-style-type: none"> <li>■ Xtradrain X150 C/X150 S</li> </ul>	0,2	11094	12,30	
	<ul style="list-style-type: none"> <li>■ DN150</li> <li>■ Xtradrain X150 C/X150 S</li> </ul>	0,3	11288	21,70	
	<ul style="list-style-type: none"> <li>■ DN100</li> <li>■ DN150</li> <li>■ Xtradrain X100 C/X100 S</li> <li>■ Xtradrain X150 C/X150 S</li> </ul>	1,2 1,4	11191 11192	88,30 88,30	

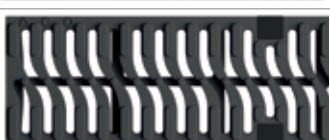
**Xtradrain X150** pokrivne rešetke, DrainLock® brezvijačno aretiranje pokravnih rešetk.  
Razred obremenitve od A 15 do D 400 kN po SIST EN 1433.







Opis:	Gradbena		Vtočna površina [cm <sup>2</sup> /m]	Teža [kg]	Art. št.	EUR brez DDV	
	dolžina [cm]	širina [cm]					
<b>Razred obremenitve B125</b>							
	rešetka, mrežasta Q+ 30x10 mm, vroče cinkana	100	17,3	1182	5,4	133601	75,40
		50	17,3	1182	2,7	133602	43,50
	rešetka, mrežasta Q+ 30x10 mm, nerjaveča	100	17,3	1182	5,4	133603	246,80
		50	17,3	1182	2,7	133604	131,30
	rešetka, vzdolžna palična, SW 6 mm, nerjaveča, Heelsafe	100	17,3	687	5,1	133633	280,80
		50	17,3	687	2,5	133634	157,20
	rešetka, vzdolžna profilna <sup>1)</sup> , SW 8 mm, vroče cinkana	100	17,3	687	5,1	133625	95,60
		50	17,3	687	2,5	133626	56,40
	rešetka, vzdolžna profilna <sup>1)</sup> , SW 8 mm, nerjaveča	100	17,3	687	5,1	133627	236,70
		50	17,3	687	2,5	133628	127,70
<b>Razred obremenitve C250</b>							
	rešetka mrežasta, MW 30 x 10 mm, vroče cinkana	100	17,3	1182	5,7	133605	67,00
		50	17,3	1182	2,8	133606	40,60
	rešetka mrežasta, MW 30 x 10 mm nerjaveča	100	17,3	1182	5,7	133607	165,00
		50	17,3	1182	2,8	133608	90,00
	rešetka, SK design, SW 12 mm, litoželezna	50	17,3	578	6,0	13070	36,80
	rešetka vzdolžna, MW 29x12 mm, litoželezna	50	17,3	595	5,3	13073	39,20
	design rešetka <b>Home</b> litoželezna EN-GJS, KTL	50	17,3	211	8,7	132101	58,20
	design rešetka <b>Leaf</b> litoželezna EN-GJS, KTL	50	17,3	243	8,9	132099	58,20
	design rešetka <b>Nature</b> litoželezna EN-GJS, KTL	50	17,3	133	8,9	132094	58,20

**NOVO**

Multiline  
Deckline  
Xtradrain  
SlotTop  
Design&Light  
SK  
Monoblock  
KerbDrain  
Kmax  
SPORT  
Cestni požiralniki  
Mostni požiralniki  
Kanalizacijski pokrovi  
Toptek  
Specialni pokrovi  
Izločevalci lahkih tekočin  
Pomikanje in zadrževanje  
Zaščita dreves

1) Protizdrsko R11; ni primerno za področja kjer se hodi bosih nog.  
2) Protizdrsko R13

**Xtradrain X150** pokrivne rešetke, DrainLock® brezvijačno aretiranje pokravnih rešetk.  
Razred obremenitve od A 15 do D 400 kN po SIST EN 1433.

Opis:	Gradbena		Vtočna površina [cm <sup>2</sup> /m]	Teža [kg]	Art. št.	EUR brez DDV
	dolžina [cm]	širina [cm]				
<b>Razred obremenitve D400</b>						
 rešetka mrežasta, MW 30 x 10 mm, vroče cinkana	100	17,3	1034	8,0	133609	85,20
	50	17,3	1034	4,0	133610	57,00
 rešetka mrežasta, MW 30 x 10 mm, nerjaveča	100	17,3	1034	8,0	133611	240,00
	50	17,3	1034	4,0	133612	126,00
 rešetka, SK design, SW 12 mm, litoželezna EN-GJS	50	17,3	578	6,4	23164	46,40
 rešetka, vzdolžna MW 25 x 12, litoželezna EN-GJS	50	17,3	578	7,8	13071	49,50
 design rešetka <b>Home</b> litoželezna EN-GJS, KTL	50	17,3	211	8,7	132100	45,90
 design rešetka <b>Leaf</b> litoželezna EN-GJS, KTL	50	17,3	243	8,9	132098	65,90
 design rešetka <b>Nature</b> litoželezna EN-GJS, KTL	50	17,3	133	8,9	132093	65,90



**Xtradrain X200 kanaleta** iz umetne mase (PP), Drainlock brezvijačno aretiranje pokravnih rešetk, zaščitni rob iz umetne mase ali vroče cinkanega jekla, V - presek, varnostni utor (SF) za tesnenje spojev, **svetla širina 20 cm**. Razred obremenitve od A 15 do D 400 kN po SIST EN 1433.

Gradbena		Gradbena višina		Teža	Art. št.	EUR brez DDV
dolžina [cm]	širina [cm]	začetek [cm]	konec [cm]	[kg]		
<b>X200 C rob iz umetne mase</b>						
100	23,8	26,5	26,5	3,4	11018	85,20
<b>X200 S rob iz vroče cinkanega jekla</b>						
100	24,2	26,5	26,5	4,9	11118	102,20

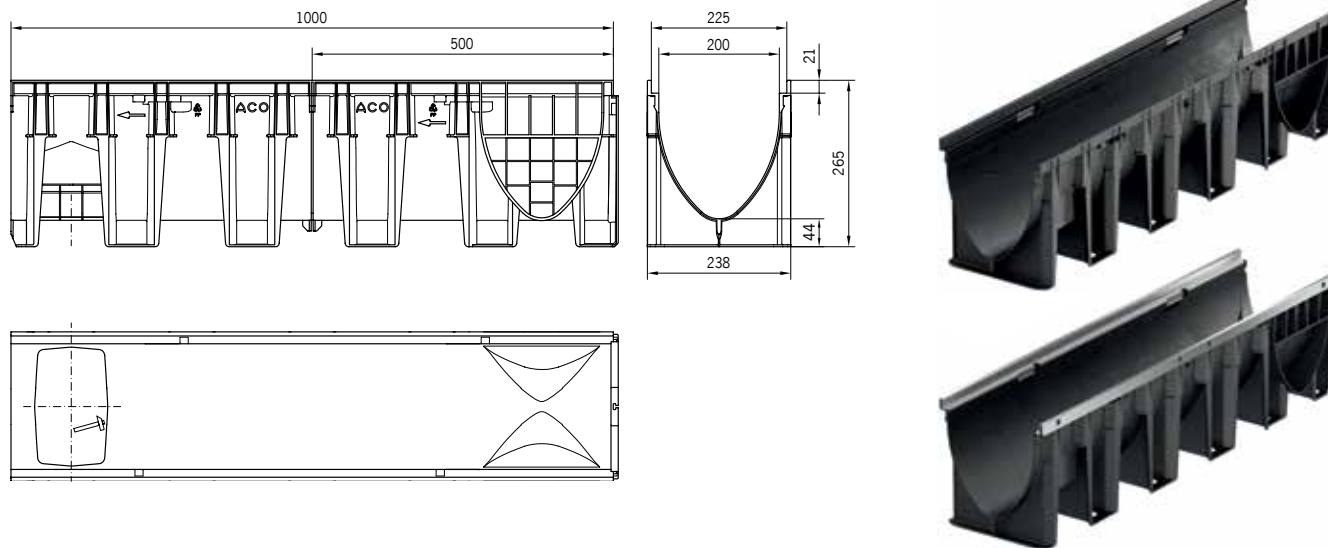

**Xtradrain X200 zbiralnik** iz umetne mase (PP), horizontalni iztok DN100/DN150/DN200, tesnilo, vedro za umazanijo. Zbiralnik se montira pod kanaletu.

Tip:	Iztok	Gradbena višina	Teža	Art. št.	EUR brez DDV
		[cm]	[kg]		
Zbiralnik	Horizontalni iztok DN100/DN150/DN200	51,2	4,9	11387	198,80

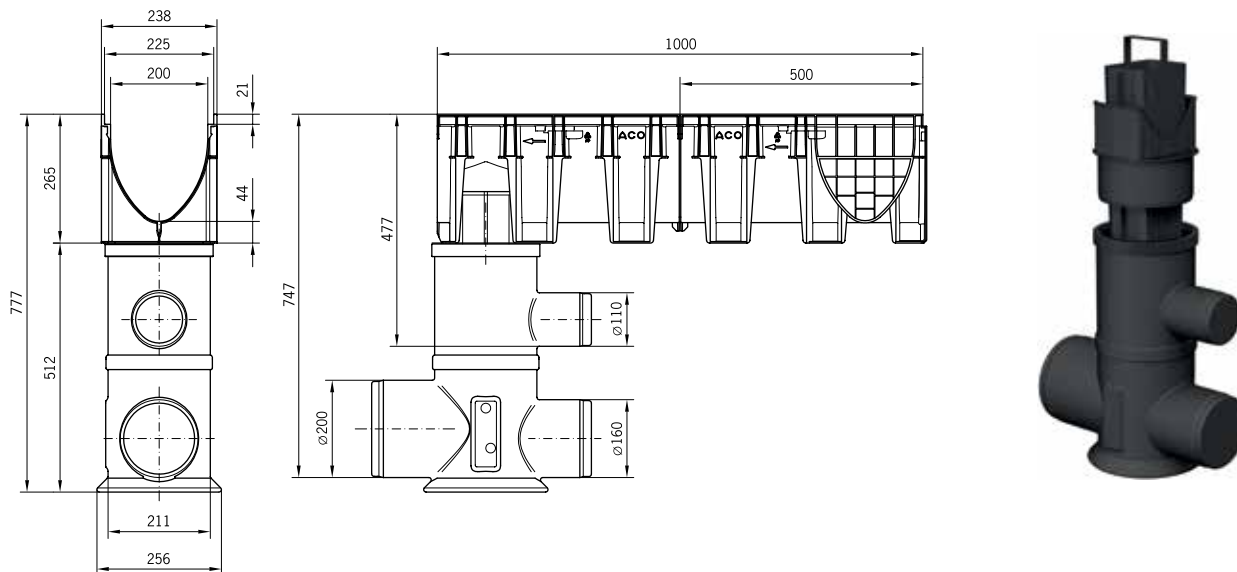





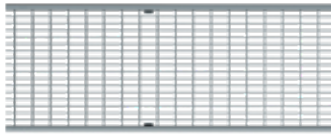

Multiline  
Deckline  
Xtradrain  
SlotTop  
Design&Light  
SK  
Monoblock  
KerbDrain  
Qmax  
SPORT  
Cestni požiralniki  
Mostni požiralniki  
Kanalizacijski pokrovi  
Toptek  
Specialni pokrovi  
Izločevalci lahkih tekočin  
Pomikanje in zadrževanje  
Zaščita dreves

## Xtradrain X200 pribor

	Opis:	Uporabno za:	Teža [kg]	Art. št.	EUR brez DDV
	Čelna stena za začetek in konec kanala iz PP	■ Xtradrain X200 C/X200 S	0,1	11098	14,20
	Čelna stena z iztokom DN200, PP	■ Xtradrain X200 C/X200 S	0,2	11099	17,20
	Iztočni adapter ■ DN200	■ Xtradrain X200 C/X200 S	0,4	11289	28,50
	Sifon s tesnili ■ DN150	■ Xtradrain X200 C/X200 S	1,4	11192	88,30

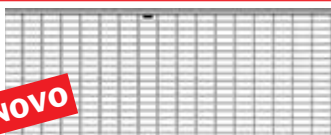
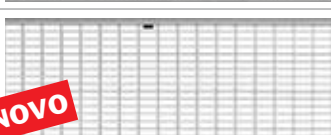
**Xtradrain X200** pokrivne rešetke, DrainLock® brezvijačno aretiranje pokravnih rešetk.  
Razred obremenitve od A 15 do D 400 kN po SIST EN 1433.

Opis:	Gradbena		Vtočna površina [cm <sup>2</sup> /m]	Teža [kg]	Art. št.	EUR brez DDV	
	dolžina [cm]	širina [cm]					
<b>Razred obremenitve B125</b>							
	rešetka, mrežasta Q+ 30x10 mm, vroče cinkana	100	22,3	1575	7,4	133613	98,60
		50	22,3	1575	3,6	133614	58,60
	rešetka, mrežasta Q+ 30x10 mm, nerjaveča	100	22,3	1575	7,4	133615	277,10
		50	22,3	1575	3,6	133616	145,80
	rešetka, vzdolžna palična, SW 6 mm, nerjaveča, Heelsafe	100	22,3	867	7,4	133635	357,50
		50	22,3	867	3,6	133636	201,20
	rešetka, vzdolžna profilna <sup>1)</sup> , SW 8 mm, vroče cinkana	100	22,3	846	7,4	133629	134,10
		50	22,3	846	3,6	133630	72,30
	rešetka, vzdolžna profilna <sup>1)</sup> , SW 8 mm, nerjaveča	100	22,3	846	7,4	133631	323,80
		50	22,3	846	3,6	133632	172,90
<b>Razred obremenitve C250</b>							
	rešetka mrežasta, MW 30 x 10 mm, vroče cinkana	100	22,3	1377	10,7	133617	135,00
		50	22,3	1377	5,2	133618	75,00
	rešetka mrežasta, MW 30 x 10 mm, nerjaveča	100	22,3	1377	10,7	133619	385,50
		50	22,3	1377	5,2	133620	195,60
	rešetka, SK design, SW 12 mm, litoželezna	50	22,3	740	8,6	13470	51,00
	rešetka vzdolžna, MW 31x14 mm, litoželezna	50	22,3	905	7,5	13473	53,00

**NOVO**



**NOVO**

Multiline  
Decline  
Xtradrain  
SlotTop  
Design&Light  
SK  
Monoblock  
KerbDrain  
Qmax  
SPORT  
Cestni požiralniki  
Mostni požiralniki  
Kanalizacijski pokrovi  
Toptek  
Specialni pokrovi  
Izločevalci lahkih tekočin  
Pomikanje in zadrževanje  
Zaščita dreves

1) Protizdrsko R11; ni primerno za področja kjer se hodi bosih nog.  
2) Protizdrsko R13

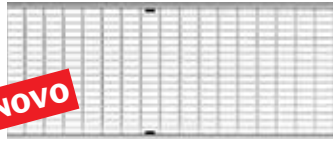

**Xtradrain X200** pokrivne rešetke, DrainLock® brezvijačno aretiranje pokravnih rešetk.  
Razred obremenitve od A 15 do D 400 kN po SIST EN 1433.

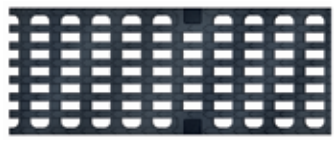
Opis:	Gradbena		Vtočna površina [cm <sup>2</sup> /m]	Teža [kg]	Art. št.	EUR brez DDV
	dolžina [cm]	širina [cm]				
<b>Razred obremenitve D400</b>						
 rešetka mrežasta, MW 30 x 10 mm, vroče cinkana	100	22.3	1377	13.0	133621	167,00
	50	22.3	1377	6.4	133622	90,50
 rešetka mrežasta, MW 30 x 10 mm, nerjaveča	100	22.3	1377	13.0	133623	485,30
	50	22.3	1377	6.4	133624	250,60
 rešetka, SK design, SW 12 mm, litoželezna	50	22,3	740	9,60	13471	61,50
 rešetka vzdolžna, MW 25x12 mm, litoželezna	50	22,3	756	11,6	13474	65,70