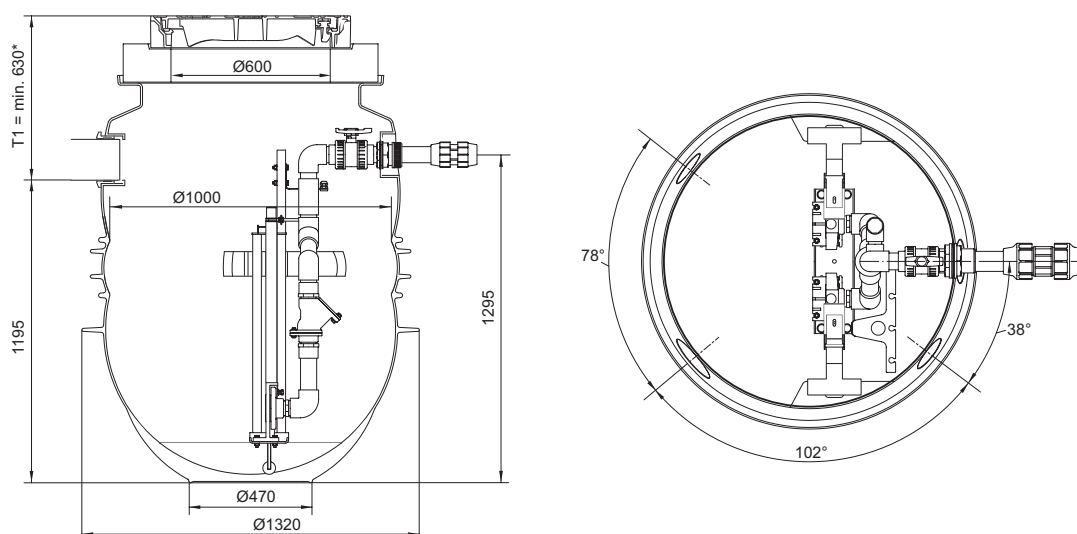

Powerlift-P - razred obremenitve: B 125
Proizvod

- Področje uporabe
 - Vgradnja za izločevalci
 - Eno in večstanovanjske hiše
 - Prečrpavanje površinskih voda npr. z uvoznih površin, dvorišč.
 - Poslovni in industrijski objekti
- Črpalnice z dvema črpalkama za vgradnjo v zemljo

Lastnosti proizvoda

- Dolga življenjska doba
- Krogelni protipovratni ventil
- Velika delovna prostornina – za prečrpavanje površinskih voda

Tehnični podatki in informacije za naročanje

Tip	Opis	Delovna prostornina [l]	Teža [kg]	Art. št.	EUR brez DDV
Duo	<ul style="list-style-type: none"> ■ Traverza iz jekla ■ Tlačni vod DN 50 za zunanji premer Ø63 mm 	550	450	0178.12.24	7.956,00
Duo	<ul style="list-style-type: none"> ■ Traverza iz jekla ■ Tlačni vod DN 70 za zunanji premer Ø75 mm 	550	450	0178.12.22	8.019,60

Powerlift-P duo - razred obremenitve: D 400

Proizvod

- Področje uporabe
 - Vgradnja za izločevalci
 - Eno in večstanovanjske hiše
 - Prečrpavanje površinskih voda npr. z uvoznih površin, dvorišč.
 - Poslovni in industrijski objekti
- Črpalnice z dvema črpalkama za vgradnjo v zemljo

Lastnosti proizvoda

- Dolga življenjska doba
- Krogelni protipovratni ventil
- Velika delovna prostornina – za prečrpavanje površinskih voda



Tehnični podatki in informacije za naročanje

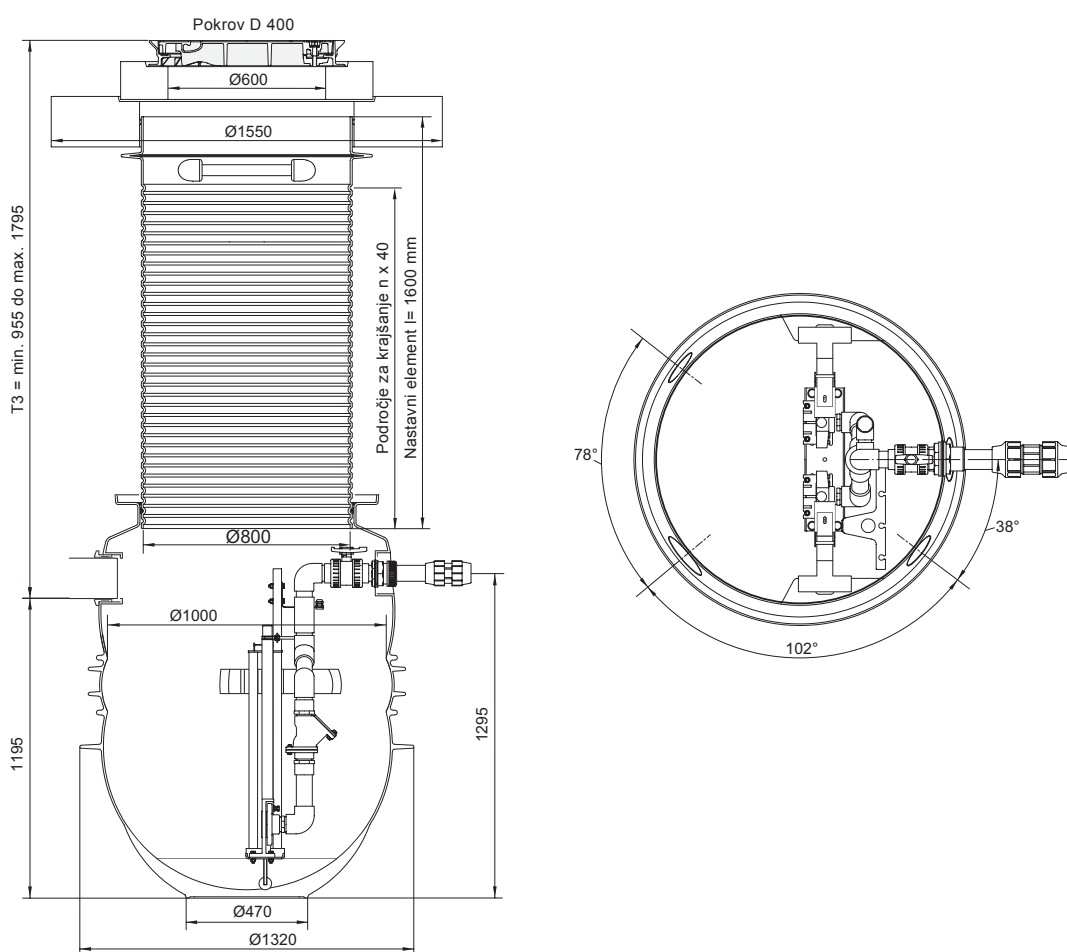

Tip	Opis	Delovna prostornina [l]	Teža [kg]	Art. št.	EUR brez DDV
Duo	<ul style="list-style-type: none"> ■ Traverza iz železa ■ Tlačni vod DN 50 za zunanji premer Ø63 mm 	550	1050	0178.12.23	p.p.
Duo	<ul style="list-style-type: none"> ■ Traverza iz železa ■ Tlačni vod DN 70 za zunanji premer Ø75 mm 	550	1050	0178.12.21	p.p.

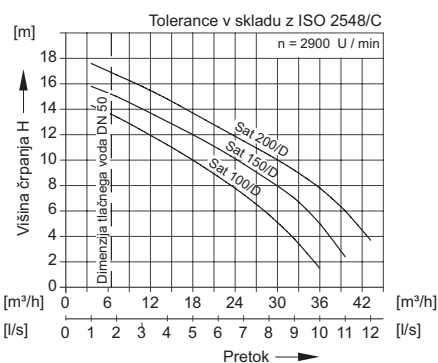
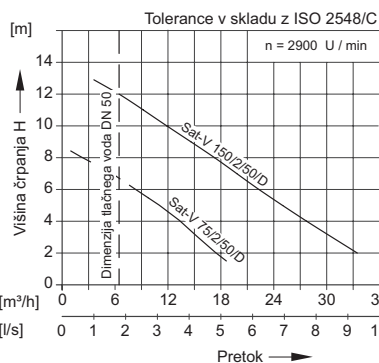
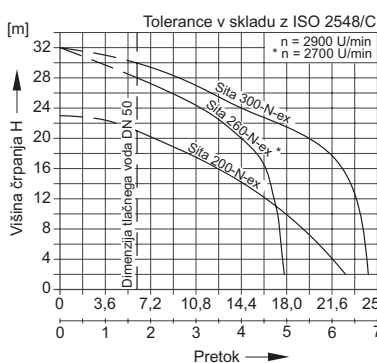

Potopne črpalke za črpalnice
Tehnični podatki in informacije za naročanje

Črpalni diagram





Artikel	Primerno za	Opis	Art. št.	EUR brez DDV
	Sita 200 N-ex <ul style="list-style-type: none"> ■ Powerlift ■ Za fekalne odpadne vode 	<ul style="list-style-type: none"> ■ S sekalci, ohišje motorja, kanalni rotor, lito železo-25, gred motorja ■ Vijačni material iz nerjavečega jekla ■ Noži in rezalna plošča iz nerjavečega jekla 60 HRC ■ Priključna moč <ul style="list-style-type: none"> □ P1 = 2,1 kW □ P2 = 1,5 kW ■ Priključna napetost: 400 V, 50 Hz ■ Vrtljaji: 2900 U/min ■ Stopnja zaščite IP 68 ■ Način delovanja: S1 	0178.12.30	2.105,30
	Sita 300 N-ex <ul style="list-style-type: none"> ■ Powerlift ■ Za fekalne odpadne vode 	<ul style="list-style-type: none"> ■ S sekalci, ohišje motorja, kanalni rotor, lito železo 25, gred motorja ■ Vijačni material iz nerjavečega jekla ■ Noži in rezalna plošča iz nerjavečega jekla 60 HRC ■ Priključna moč <ul style="list-style-type: none"> □ P1 = 2,9 kW □ P2 = 2,2 kW ■ Priključna napetost: 400 V, 50 Hz ■ Vrtljaji: 2900 U/min ■ Stopnja zaščite IP 68 ■ Način delovanja: S1 	0178.12.31	3.155,50

Potopne črpalke za črpalnice

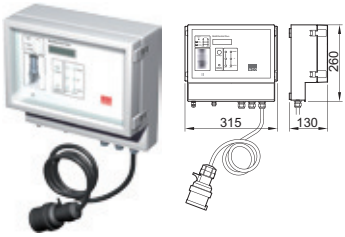

Artikel	Primerno za	Opis	Art. št.	EUR brez DDV
 Sat-100/D	<ul style="list-style-type: none"> ■ Powerlift ■ Za nefekalne odpadne vode 	<ul style="list-style-type: none"> ■ Ohišje iz litega železa ■ Tri fazni priključek ■ Priključni kabel 10 m H07RN-F ■ Z odprtim kanalom ■ Priključna moč <ul style="list-style-type: none"> □ P1 = 1,15 kW □ P2 = 0,89 kW ■ Priključna napetost: 400 V, 50 Hz ■ Vrtljaji: 2900 U/min ■ Stopnja zaščite IP 68 ■ Velikost grobih delcev: 10/16 mm (z/ali brez sita) ■ Način delovanja: S1 	0178.12.27	1.204,40
 Sat-150/D	<ul style="list-style-type: none"> ■ Powerlift ■ Za nefekalne odpadne vode 	<ul style="list-style-type: none"> ■ Ohišje iz litega železa ■ Tri fazni priključek ■ Z odprtim kanalom ■ Priključni kabel 10 m H07RN-F ■ Priključna moč <ul style="list-style-type: none"> □ P1 = 1,54 kW □ P2 = 1,14 kW ■ Priključna napetost: 400 V, 50 Hz ■ Vrtljaji: 2900 U/min ■ Stopnja zaščite IP 68 ■ Velikost grobih delcev: 10/16 mm (z/ ali brez sita) ■ Način delovanja: S1 	0178.12.28	1.334,20
 Sat-200/D	<ul style="list-style-type: none"> ■ Powerlift ■ Za nefekalne odpadne vode 	<ul style="list-style-type: none"> ■ Ohišje iz litega železa ■ Tri fazni priključek ■ Z odprtim kanalom ■ Priključni kabel 10 m H07RN-F ■ Priključna moč <ul style="list-style-type: none"> □ P1 = 2,03 kW □ P2 = 1,50 kW ■ Priključna moč: 400 V, 50 Hz ■ Vrtljaji: 2900 U/min ■ Stopnja zaščite IP 68 ■ Velikost grobih delcev: 12/16 mm (z/ ali brez sita) ■ Način delovanja: S1 	0178.12.29	1.384,60

Dodatna oprema

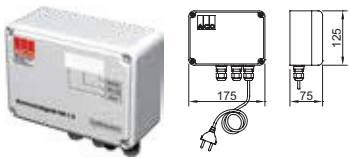
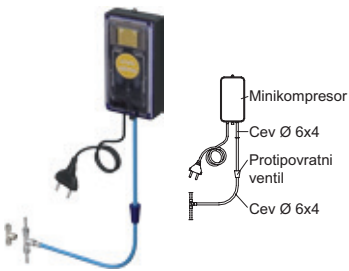
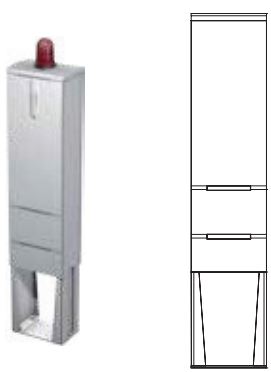

	Artikel	Primerno za	Opis	Art. št.	EUR brez DDV
	Krmilna omarica ACO Multi Control Duo	<ul style="list-style-type: none"> ■ Powerlift 	<ul style="list-style-type: none"> ■ Powerlift ■ Za črpalke do priključne moči 5,5 kW ■ Priključni kabel 1,5 m, pripravljen za priklop ■ CEE 32-A vtikač s faznim pretvornikom ■ 20 m pnevmatska cev 10 x 1,5 mm ■ Pnevmatški zvonec ■ Kabelsko tesnilo ■ Priključna napetost: 400 V ■ Frekvenca: 50/60 Hz ■ Krmilna napetost: 230 V/AC ■ Poraba energije v stanju mirovanja: max. 10 VA ■ Temperaturno območje: od -20 do +60° C ■ Stopnja zaščite IP 54 ■ Teža: 4,0 kg 	0178.12.47	1.654,80
	Odprt pnevmatski zvonec	<ul style="list-style-type: none"> ■ Potopne črpalke Sat (nefekalne odpadne vode) ■ Sita (fekalne odpadne vode) 	<ul style="list-style-type: none"> ■ Ohišje iz litega železa ■ pnevmatska cev: 20 m ■ Področje uporabe <ul style="list-style-type: none"> □ Za močno umazane in viskozne medije □ Eksplozivno nevarna območja ■ Cona 1 + 2 ■ Omejitev: ni primerno za agresivne medije in temperature nad 40°C 	0178.12.34	156,70

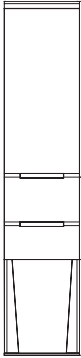
Dodatna oprema					
Artikel	Primerno za	Opis	Art. št.	EUR brez DDV	
	Alarmna naprava	<ul style="list-style-type: none"> ■ za Powerlift 	<ul style="list-style-type: none"> ■ Delovanje neodvisno od napetosti ■ Z breznapetostnim kontaktom ■ Optični in zvočni alarm ■ Brez dajalnika kontakta ■ Vgradnja v neeksplozivno območje ■ Dimenzija ohišja: 175 x 125 x 75 mm (D x V x G) ■ Reža za standardno SIM kartico ■ Stopnja zaščite: IP65 ■ Priključna napetost: 230 V/AC 50/60 Hz ■ Pripravljeno na priključitev (2m kabla) 	0178.12.51	p.p.
	Mini kompresor	<ul style="list-style-type: none"> ■ za Powerlift 	<ul style="list-style-type: none"> ■ Za nadgradnjo črpalnih naprav ■ Mini kompresor in priključni material ■ Za zanesljivo merjenje nivoja odpadne vode ■ Izpodriva grobe delce in nesnago iz hidrometrijske cevi (za odpadno vodo onesnaženo z maščobami) ■ Priključek: 230 V ■ Pripravljen za zagon ■ S protipovratnim ventilom 	0178.12.35	142,00
	Samostoječa zunanja omara	<ul style="list-style-type: none"> ■ za Powerlift 	<ul style="list-style-type: none"> ■ Iz umetne mase in s peto ■ Dimenzije: 410 x 1460 x 207 mm (B x H x T) ■ Krmilna omara za ACO Multi Control Duo ■ S PE sponko za izravnavo potencialnih razlik ■ Z utripajočo svetilko ■ Z varnostno ključavnico ■ Teža: 20 kg 		
			<ul style="list-style-type: none"> ■ Gretje: 30 W 	0178.12.42	p.p.
			<ul style="list-style-type: none"> ■ Gretje: 30 W ■ Sirena: 230 V ■ Z utripajočo svetilko: 230 V 	0178.12.44	p.p.

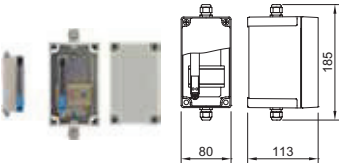
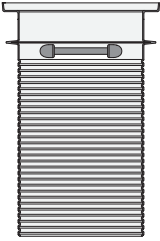
Dodatna oprema

Artikel		Primerno za	Opis	Art. št.	EUR brez DDV
		Samostoječa zunanja elektro omara <ul style="list-style-type: none"> ■ Powerlift 	<ul style="list-style-type: none"> ■ Iz umetne mase s peto ■ Dimenzije: 476 x 2000 x 338 mm (B x H x T) ■ Za vgradnjo protipovratne zanke tlačnega voda DN 50-80 ■ Grelec 100W ■ Termostat ■ Delovna vtičnica: 230/400 V ■ Z varnostno ključavnico 	0178.12.48	p.p.
		Tlačni senzor nivoja <ul style="list-style-type: none"> ■ Za krmilne omarice Multi-Control Duo 	<ul style="list-style-type: none"> ■ Tokovni signal 4 – 20 mA ■ Za oddaljenost jaška od krmilne omarice več kot 12m ■ 0 - 200 mbar ■ Kabel za vgradnjo: 20 m 	0178.12.38	p.p.
		Zaščitna cev za tlačni senzor nivoja <ul style="list-style-type: none"> ■ Tlačni senzor 	<ul style="list-style-type: none"> ■ Varuje senzor nivoja pred tubolencami v odpadni vodi 	0178.12.39	p.p.
		Varnostna prepreka Tlačni senzor nivoja	<ul style="list-style-type: none"> ■ Za razmejitev med eksplozivno in varno cono ■ Vključno z ohišjem 	0178.12.40	p.p.
		Nastavni element <ul style="list-style-type: none"> ■ Powerlift Duo □ Razred obremenitve B125 	<ul style="list-style-type: none"> ■ Iz umetne mase PE ■ Višina: 1740 mm 	0178.12.26	986,50
		Prirobnica PN 10 <ul style="list-style-type: none"> ■ Razred obremenitve B125 in D400 ■ Št. Art. 0178.12.23, 0178.12.24 	<ul style="list-style-type: none"> ■ Za tlačni vod DN 80 ■ Prirobnica po DIN 2501 	0178.12.45	p.p.

Dodatna oprema

	Artikel	Primerno za	Opis	Art. št.	EUR brez DDV
	Zaprto pnevmatski zvonec	<ul style="list-style-type: none"> ■ Potopne črpalke SAT in SITA 	<ul style="list-style-type: none"> ■ Uporaba: <ul style="list-style-type: none"> <input type="checkbox"/> Pri močno onesnaženih in viskozni odpadnih vodah <input type="checkbox"/> V eksplozivnih conah <input type="checkbox"/> Pnevmska cev 40 m <input type="checkbox"/> Veriga 	0178.12.36	p.p.
	Plovno stikalo	<ul style="list-style-type: none"> ■ Potopne črpalke SAT 	<ul style="list-style-type: none"> ■ Potrebujejo se 4 kosi! ■ Ohišje iz umetne mase PE ■ Priključni kabel 10 m ■ Stopnja zaščite IP 68/2 bar ■ Priključna napetost 250 V 5A ■ Vključni kot 10° ■ Omejitev: <ul style="list-style-type: none"> <input type="checkbox"/> Ni primerno za uporabo v eksplozijskih conah 	0178.12.37	p.p.



ACO gradbeni elementi, zastopanje d.o.o.

Obrtniška 9
SI-3240 Šmarje pri Jelšah
Tel.: 03/817 18 80
Fax: 03/817 18 82
E-pošta: info@aco.si

www.aco.si