



collect:
zbiranje

**Talna korita in kanalete
iz nerjavečega jekla**

3



Talna korita in kanalete iz nerjavečega jekla

Talna korita

Box kanalete 142

Box kanalete 157

Box kanalete 218

66

69

73

Hygiene**First**

- prehranjujemo se večkrat na dan
- varna pridelava naše hrane je vedno bolj pomembna
- na varnost proizvodnje in predelave hrane vpliva veliko dejavnikov
- sistem za odvodnjavanje ni zanemarljiv faktor
- v industrijskih kuhinjah in obratih za predelavo hrane je potrebno minimizirati vse rizike
- in optimizirati ter nadzorovati stroške za čiščenje, dezinfekcijo in vzdrževanje

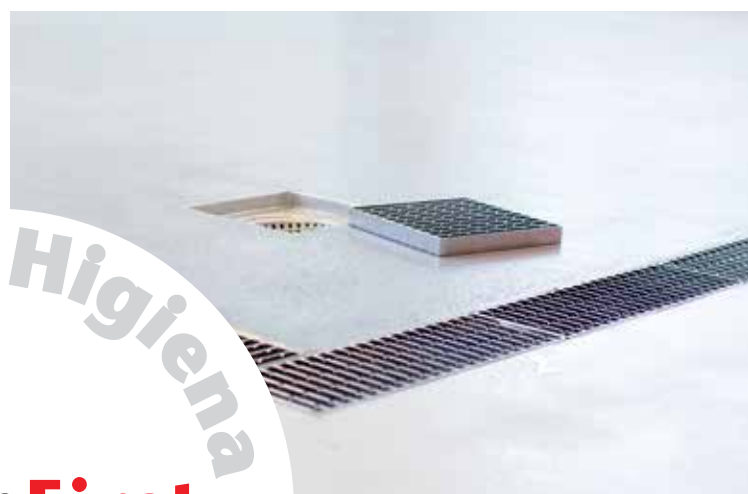

Gospodarnost • Higiiena • Varnost • Hygiene**First**

Higienski design prinaša prednosti:
 Nižji stroški čiščenja, dezinfekcije in vzdrževanja
 Nizek riziko
 Višja varnost v proizvodnji in boljša kakovost izdelkov

Hygiene**First**

HygieneFirst je naša filozofija, ki nas vodi in varuje naše uporabnike. To je naša brezpogojna zavezanost k popolni higienski zasnovi proizvodov. Za nas je higiena na prvem mestu.

Popoln higienski design

ACO sistemi za odvodnjavanje ustezajo najstrožjim higienskim zahtevam za preprečevanje kontaminacije s škodljivimi bakterijami. Proizvajamo v skladu z veljavnimi higienskimi smernicami, ki veljajo za proizvodnjo in predelavo hrane in pijač ter v skladu s SIST EN 1672, EN ISO 14159 in EHEDG dokumenti št. 8, 13 in 44 za higiensko načrtovanje talnih korit.

Full Hygiene Design - FHD

- Talno korito oblikovano tako, da voda v njem ne zastaja
- Veliki radiji v vogalih (≥ 3 mm)
- Talno korito izdelano po principu vlečene pločevine
- Polnilo v okvirju za pokrivno rešetko
- Material nerjaveče jeklo 1.4301 po EN 10088 (1.4404 po naročilu)
- V celoti elektropolirano in pikopasivirano
- Higienski zvari - brez prekrivanja materialov
- Talno korito z vgrajenim vzdolžnim in prečnim padcem dna
- Popolnoma higienske pokrivne rešetke

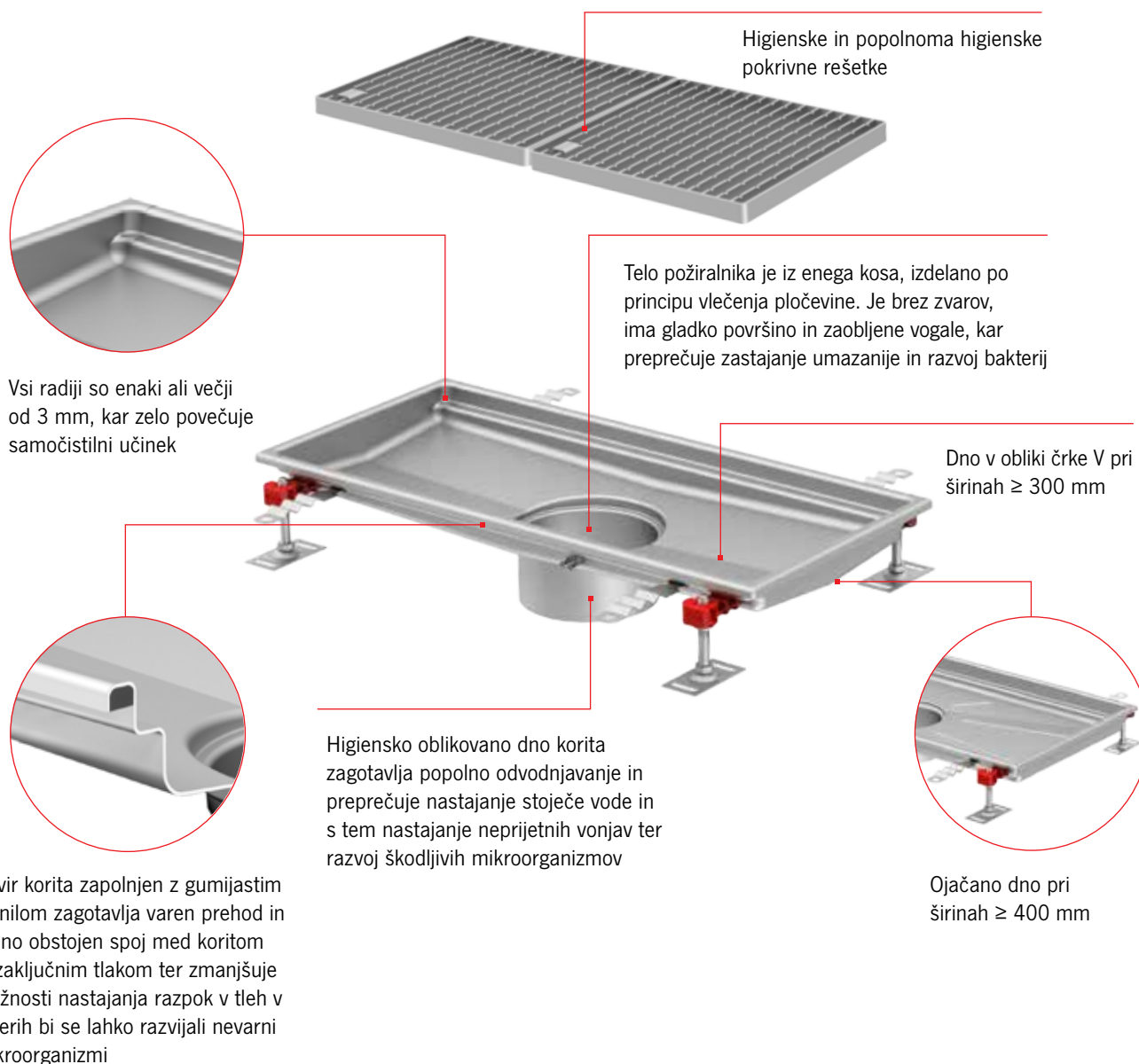

Pregled sistema



Box kanalete



Kanalete z rego
Modular 20

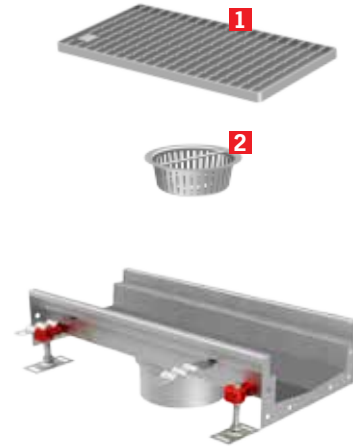

Kanalete
Modular 125 / 20



Talni požiralniki

- 1 Pokrivna rešetka
- 2 Vedro za grobe nečistoče
- 3 O-obroč
- 4 Smradna zapora
- 5 Tesnilo smradne zapore
- 6 Telo požiralnika

Box kanalete 142

- Različne izvedbe robov talnih korit omogočajo vgradnjo v različne vrste zaključnih tlakov
- Higijenski design po SIST EN 1672, EN ISO 14159 in EHEDG dokument št. 8
- Minimalni naklon 1% vzdolžno in prečno na vseh površinah
- Vlečeno dno in zaobljeni vogali ($R \geq 3$ mm) preprečujejo zastajanje odpadne vode v koritu
- Sredinska odprtina $\varnothing 125$ mm za požiralnik 142
- Nogice za niveliranje in sidra za vbetoniranje
- Pretok do 1.6 l/sek.
- Ojačano dno za korita širine ≥ 400 mm
- Material nerjaveče jeklo 1.4301 (AISI 304) ali 1.4404 (AISI 316L) po naročilu
- Preizkušeno in skladno s SIST EN 1253
- Higijenske in popolnoma higijenske pokrivne rešetke
- Enostavno in zanesljivo spajanje talnega korita s talnim požiralnikom
- Talno korito s talnim požiralnikom višinsko nastavljivo in vrtljivo za 360°

Talno korito - Standard
Dimenzije korita

	FHD	A ¹⁾ [mm]	B ¹⁾ [mm]	H [mm]	Teža [kg]	Art. št.	EUR brez DDV
	●	200	530	60	2,87	416584	110,10
	●	200	830	60	3,89	416585	128,00
	●	200	1030	60	4,61	416586	139,60
	●	200	1230	60	5,29	416587	168,50
	●	200	1530	60	5,29	416588	191,60
	●	200	2030	60	8,03	416589	227,20

Talno korito - Izvedba s prirobnico
Dimenzije korita

	FHD	A ¹⁾ [mm]	B ¹⁾ [mm]	H [mm]	Teža [kg]	Art. št.	EUR brez DDV
	●	200	530	60	3,96	416680	133,20
	●	200	830	60	5,39	416681	149,70
	●	200	1030	60	6,33	416682	163,60
	●	200	1230	60	7,66	416683	192,70
	●	200	1530	60	9,24	416684	223,60
	●	200	2030	60	11,88	416685	265,40

**Talno korito - Za vinilna tla
(debeline do 3.0 mm)**

Dimenzije korita

	A ¹⁾ [mm]	B ¹⁾ [mm]	H [mm]	Teža [kg]	Art. št.	EUR brez DDV
	220	550	60	7,18	413358	234,70
	220	850	60	9,73	413359	295,10
	220	1050	60	11,53	413360	332,90
	220	1250	60	13,23	413361	374,90
	220	1550	60	13,23	413362	433,20
	220	2050	60	20,08	413363	529,30

Požiralniki → str. 30

¹⁾²⁾ Zunanja mera korita

Pokrivne rešetke → str. 67, 68

Mrežasta rešetka

Okenca 25 x 25 mm, obremenitev L 15

Dimenzije korita

Dimenzije rešetke

	A ¹⁾ [mm]	B ¹⁾ [mm]	Širina [mm]	Dolžina [mm]	Število kosov ³⁾	Teža [kg]	Art. št.	EUR brez DDV
	200	530	168	499	1	2,16	416860	59,10
	200	830	168	398	2	1,73	416862	59,00
	200	1030	168	499	2	2,16	416860	59,10
	200	1230	168	398	3	1,73	416862	59,00
	200	1530	168	499	3	2,16	416860	59,10
	200	2030	168	499	4	2,16	416860	59,10

¹⁾²⁾ Zunanja mera korita

³⁾ Potrebno število pokrivnih rešetk za talno korito

Letvena rešetka
Protizdrsna, obremenitev L 15
Dimenzije korita
Dimenzije rešetke

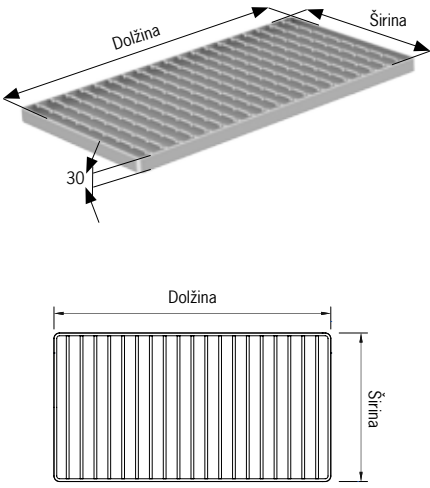
	FHD	A ¹⁾ [mm]	B ¹⁾ [mm]	Širina [mm]	Dolžina [mm]	Število kosov ³⁾	Teža [kg]	Art. št.	EUR brez DDV
	●	200	530	168	499	1	3,08	416802	71,30
	●	200	830	168	398	2	2,30	416808	67,60
	●	200	1030	168	499	2	3,08	416802	71,30
	●	200	1230	168	398	3	2,30	416808	67,60
	●	200	1530	168	499	3	3,08	416802	71,30
	●	200	2030	168	499	4	3,08	416802	71,30

Letvena rešetka
Protizdrsna, obremenitev M 125
Dimenzije korita
Dimenzije rešetke

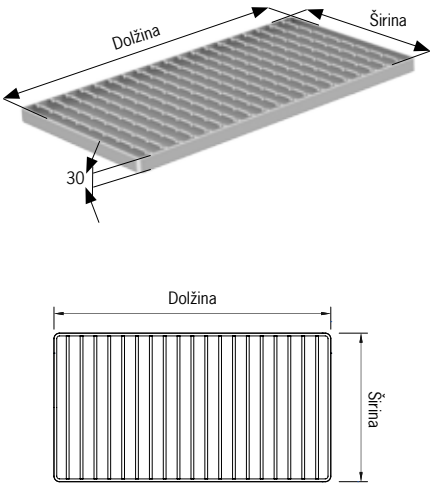
	FHD	A ¹⁾ [mm]	B ¹⁾ [mm]	Širina [mm]	Dolžina [mm]	Število kosov ³⁾	Teža [kg]	Art. št.	EUR brez DDV
	●	200	530	168	499	1	4,38	416804	138,20
	●	200	830	168	398	2	3,51	416810	109,30
	●	200	1030	168	499	2	4,38	416804	138,20
	●	200	1230	168	398	3	3,51	416810	109,30
	●	200	1530	168	499	3	4,38	416804	138,20
	●	200	2030	168	499	4	4,38	416804	138,20

¹⁾²⁾ Zunanja mera korita

³⁾ Potrebno število pokrивnih rešetk za talno korito

Box kanalete 157

- Različne izvedbe robov talnih korit omogočajo vgradnjo v različne vrste zaključnih tlakov
- Higijenski design po SIST EN 1672, EN ISO 14159 in EHEDG dokument št. 8
- Minimalni naklon 1% vzdolžno in prečno na vseh površinah
- Vlečeno dno in zaobljeni vogali (R ≥ 3 mm) preprečujejo zastajanje odpadne vode v koritu
- Sredinska odprtina Ø 142 mm za požiralnik 157
- Nogice za niveliranje in sidra za vbetoniranje
- Pretok do 3.56 l/sek.
- Ojačano dno za korita širine ≥ 400 mm
- Material nerjaveče jeklo 1.4301 (AISI 304) ali 1.4404 (AISI 316L) po naročilu
- Preizkušeno in skladno s SIST EN 1253
- Higijenske in popolnoma higijenske pokrivne rešetke
- Enostavno in zanesljivo spajanje talnega korita s talnim požiralnikom
- Talno korito s talnim požiralnikom višinsko nastavljivo in vrtljivo za 360°

Talno korito - Standard

Dimenzije korita

	FHD	A ¹⁾ [mm]	B ¹⁾ [mm]	H [mm]	Teža [kg]	Art. št.	EUR brez DDV
	●	200	530	60	3,00	416590	113,20
	●	200	830	60	4,02	416591	132,00
	●	200	1030	60	4,74	416592	145,30
	●	200	1230	60	5,42	416593	173,00
	●	200	1530	60	6,48	416594	197,80
	●	200	2030	60	8,16	416595	236,90
	●	300	330	55	2,73	416614	98,70
	●	300	630	60	3,86	416615	133,15
	●	300	1030	60	5,90	416616	164,90
	●	300	1530	60	8,20	416617	225,80
	●	300	2030	60	10,50	416618	274,10
	●	300	3030	70	15,70	416619	365,30
	●	300	4030	80	21,20	416620	466,70
	●	400	430	60	3,96	416642	116,00
	●	400	630	60	5,14	416643	148,00
	●	400	830	60	6,34	416644	155,60
	●	500	530	65	5,95	416654	137,90
	●	500	830	65	8,37	416655	186,50
	●	500	1030	65	10,01	416656	185,30

Talno korito - Izvedba s prirobnico
Dimenzije korita

	FHD	A ¹⁾ [mm]	B ¹⁾ [mm]	H [mm]	Teža [kg]	Art. št.	EUR brez DDV
	●	200	530	60	3,96	416686	135,60
	●	200	830	60	5,55	416687	152,10
	●	200	1030	60	6,60	416688	166,20
	●	200	1230	60	7,66	416689	193,30
	●	200	1530	60	9,24	416690	226,00
	●	200	2030	60	11,88	416691	279,60
	●	300	330	55	3,73	416710	127,90
	●	300	630	60	5,68	416711	162,80
	●	300	1030	60	7,82	416712	196,50
	●	300	1530	60	11,51	416713	265,60
	●	300	2030	60	14,75	416714	326,70
	●	300	3030	70	21,23	416715	452,50
	●	300	4030	80	27,71	416716	563,10
	●	400	430	60	5,33	416738	139,10
	●	400	630	60	6,87	416739	158,30
	●	400	830	60	8,40	416740	176,20
	●	500	530	65	7,17	416750	155,70
	●	500	830	65	9,83	416751	191,80
	●	500	1030	65	11,61	416752	212,00

Talno korito - Za vinilna tla
(debeline do 3.0 mm)
Dimenzije korita

	A ¹⁾ [mm]	B ¹⁾ [mm]	H [mm]	Teža [kg]	Art. št.	EUR brez DDV
	220	550	60	7,50	413364	234,70
	220	850	60	10,05	413365	259,10
	220	1050	60	11,85	413366	332,90
	220	1250	60	13,55	413367	374,90
	220	1550	60	16,20	413368	433,20
	220	2050	60	20,40	413369	529,30
	320	350	60	6,83	413388	236,20
	320	650	60	9,65	413389	294,70
	320	1050	60	14,75	413390	360,70
	320	1550	60	20,50	413391	470,20
	320	2050	60	26,25	413392	551,30
	320	3050	70	39,25	413393	738,80
	320	4050	80	53,00	413394	935,70
	420	450	65	5,94	413416	288,10
	420	650	65	7,71	413417	314,70
	420	850	65	9,51	413418	360,30
	520	530	70	8,93	413428	314,00
	520	830	70	12,56	413429	372,80
	520	1030	70	15,02	413430	426,00

Mrežasta rešetka
Okenca 25 x 25 mm, obremenitev L 15

Dimenzije korita Dimenzije rešetke

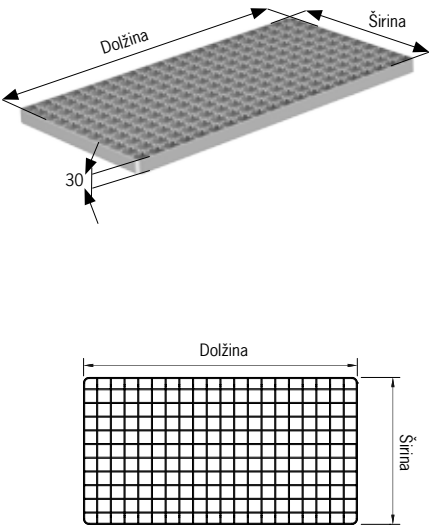
	A ¹⁾ [mm]	B ¹⁾ [mm]	Širina [mm]	Dolžina [mm]	Število kosov ³⁾	Teža [kg]	Art. št.	EUR brez DDV
	200	530	168	499	1	2,16	416860	59,10
	200	830	168	398	2	1,73	416862	59,00
	200	1030	168	499	2	2,16	416860	59,10
	200	1230	168	398	3	1,73	416862	59,00
	200	1530	168	499	3	2,16	416860	59,10
	200	2030	168	499	4	2,16	416860	59,10
	300	330	268	298	1	2,04	416864	52,60
	300	630	268	298	2	2,04	416864	52,60
	300	1030	268	499	2	3,36	416866	79,60
	300	1530	268	499	3	3,36	416866	79,60
	300	2030	268	499	4	3,36	416866	79,60
	300	3030	268	499	6	3,36	416866	79,60
	300	4030	268	499	8	3,36	416866	79,60
	400	430	368	398	1	3,98	416868	84,50
	400	630	368	598	1	5,88	416870	118,20
	400	830	368	398	2	3,98	416868	84,50
	500	530	468	499	1	6,17	416872	123,70
	500	830	468	398	2	4,97	416874	106,80
500	1030	468	499	2	6,17	416872	123,70	

Letvena rešetka
Protizdrsna, obremenitev L 15

Dimenzije korita Dimenzije rešetke

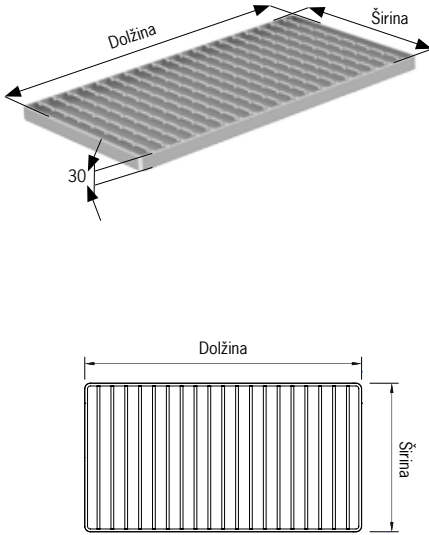
	FHD	A ¹⁾ [mm]	B ¹⁾ [mm]	Širina [mm]	Dolžina [mm]	Število kosov ³⁾	Teža [kg]	Art. št.	EUR brez DDV
	●	200	530	168	499	1	3,08	416802	71,30
	●	200	830	168	398	2	2,30	416808	67,60
	●	200	1030	168	499	2	3,08	416802	71,30
	●	200	1230	168	398	3	2,30	416808	67,30
	●	200	1530	168	499	3	3,08	416802	71,30
	●	200	2030	168	499	4	3,08	416802	71,30
	●	300	330	268	298	1	2,49	416812	61,30
	●	300	630	268	298	2	2,49	416812	61,30
	●	300	1030	268	499	2	4,21	416814	100,10
	●	300	1530	268	499	3	4,21	416814	100,10
	●	300	2030	268	499	4	4,21	416814	100,10
	●	300	3030	268	499	6	4,21	416814	100,10
	●	300	4030	268	499	8	4,21	416814	100,10
	●	400	430	368	398	1	6,86	416820	140,70
	●	400	630	368	598	1	9,96	416822	201,70
	●	400	830	368	398	2	6,86	416820	140,70
	●	500	530	468	499	1	12,53	416828	252,40
	●	500	830	468	398	2	10,13	416830	203,60
	●	500	1030	468	499	2	12,53	416825	218,50

¹⁾²⁾ Zunanja mera korita

³⁾ Potrebno število pokrivnih rešetk za talno korito

Letvena rešetka
Protizdrsna, obremenitev M 125
Dimenzije korita **Dimenzije rešetke**

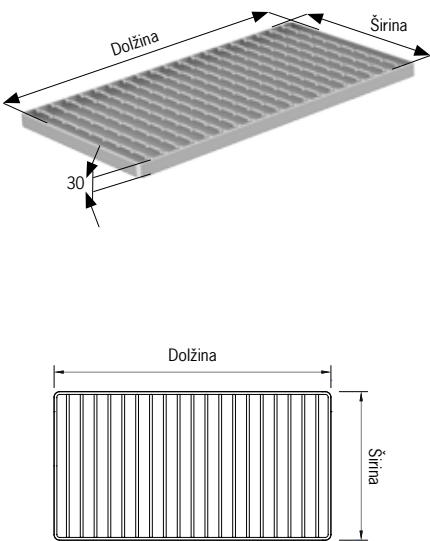
	FHD	A ¹⁾ [mm]	B ¹⁾ [mm]	Širina [mm]	Dolžina [mm]	Število kosov ³⁾	Teža [kg]	Art. št.	EUR brez DDV
	●	200	530	168	499	1	4,38	416804	138,20
	●	200	830	168	398	2	3,51	416810	109,30
	●	200	1030	168	499	2	4,38	416804	138,20
	●	200	1230	168	398	3	3,51	416810	109,30
	●	200	1530	168	499	3	4,38	416804	138,20
	●	200	2030	168	499	4	4,38	416804	138,20
	●	300	330	268	298	1	4,11	416816	112,20
	●	300	630	268	298	2	4,11	416816	112,20
	●	300	1030	268	499	2	6,78	416818	173,80
	●	300	1530	268	499	3	6,78	416818	173,80
	●	300	2030	268	499	4	6,78	416818	173,80
	●	300	3030	268	499	6	6,78	416818	173,80
	●	300	4030	268	499	8	6,78	416818	173,80
	●	400	430	368	398	1	9,38	416824	177,00
	●	400	630	368	598	1	13,91	416826	238,20
	●	400	830	368	398	2	9,38	416824	177,00
	●	500	530	468	499	1	16,96	416832	398,10
	●	500	830	468	398	2	13,26	416834	288,00
●	500	1030	468	499	2	16,96	416832	398,10	

¹⁾²⁾ Zunanja mera korita

³⁾ Potrebno število pokravnih rešetk za talno korito

Box kanalete 218

- Različne izvedbe robov talnih korit omogočajo vgradnjo v različne vrste zaključnih tlakov
- Higijenski design po SIST EN 1672, EN ISO 14159 in EHEDG dokument št. 8
- Minimalni naklon 1% vzdolžno in prečno na vseh površinah
- Vlečeno dno in zaobljeni vogali (R ≥ 3 mm) preprečujejo zastajanje odpadne vode v koritu
- Sredinska odprtina Ø 200 mm za požiralnik 218
- Nogice za niveliranje in sidra za vbetoniranje
- Pretok do 5.0 l/sek.
- Ojačano dno za korita širine ≥ 400 mm
- Material nerjaveče jeklo 1.4301 (AISI 304) ali 1.4404 (AISI 316L) po naročilu
- Preizkušeno in skladno s SIST EN 1253
- Higijenske in popolnoma higijenske pokrivne rešetke
- Enostavno in zanesljivo spajanje talnega korita s talnim požiralnikom
- Talno korito s talnim požiralnikom višinsko nastavljivo in vrtljivo za 360°

Talno korito - Standard

Dimenzije korita

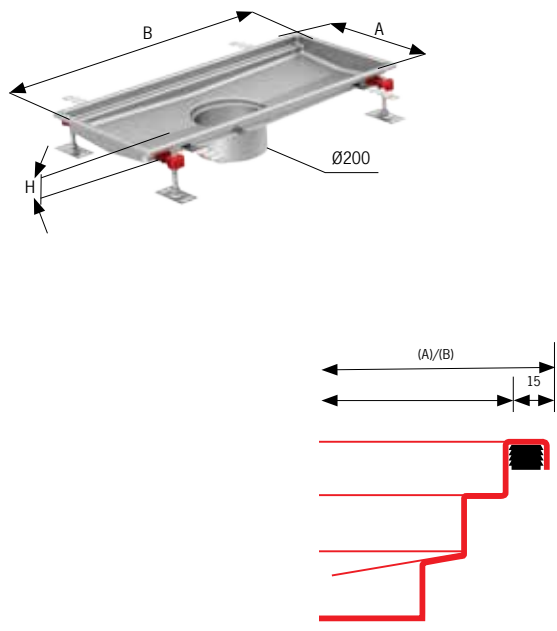
	FHD	A ¹⁾ [mm]	B ¹⁾ [mm]	H [mm]	Teža [kg]	Art. št.	EUR brez DDV
	●	300	330	55	2,70	416621	105,50
	●	300	630	60	4,02	416622	135,20
	●	300	1030	60	5,88	416623	168,10
	●	300	1530	60	8,16	416624	139,50
	●	300	2030	60	10,48	416625	262,60
	●	300	3030	70	15,34	416626	372,80
	●	300	4030	80	20,26	416627	474,20
	●	400	430	60	3,88	416645	121,80
	●	400	630	60	5,04	416646	140,50
	●	400	830	60	6,24	416647	158,80
	●	500	530	65	5,92	416657	140,20
	●	500	830	65	8,26	416658	171,60
	●	500	1030	65	10,05	416659	191,80
	●	600	630	70	7,04	416666	163,40
	●	600	930	70	9,26	416667	198,00
●	600	1230	70	11,84	416668	266,00	
●	800	830	80	10,90	416672	226,40	

Talno korito - Izvedba s prirobnico
Dimenzije korita

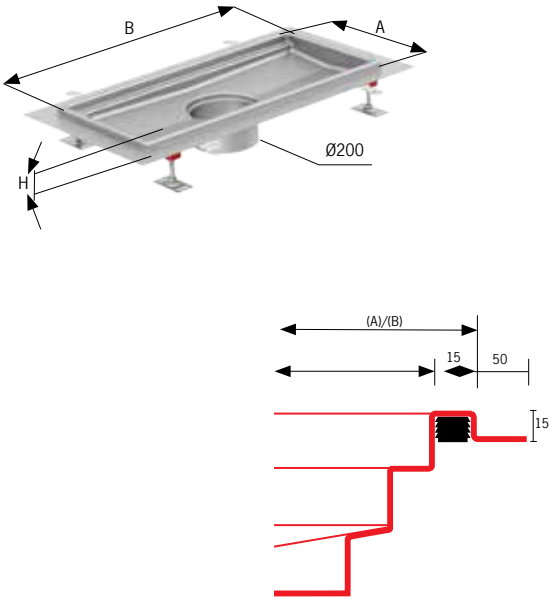
	FHD	A ¹⁾ [mm]	B ¹⁾ [mm]	H [mm]	Teža [kg]	Art. št.	EUR brez DDV
	●	300	330	55	3,73	416717	127,90
	●	300	630	60	5,68	416718	162,80
	●	300	1030	60	8,27	416719	196,50
	●	300	1530	60	11,51	416720	265,60
	●	300	2030	60	14,75	416721	326,70
	●	300	3030	70	21,23	416722	452,50
	●	300	4030	80	27,71	416723	563,10
	●	400	430	60	5,33	416741	145,00
	●	400	630	60	6,87	416742	165,70
	●	400	830	60	7,94	416743	183,20
	●	500	530	65	7,17	416753	163,40
	●	500	830	65	9,83	416754	199,60
	●	500	1030	65	10,86	416755	223,20
	●	600	630	70	9,24	416762	188,50
	●	600	930	70	12,27	416763	229,30
	●	600	1230	70	14,38	416764	294,20
	●	800	830	80	14,11	416768	249,60

Talno korito - Za vinilna tla
(debeline do 3.0 mm)
Dimenzije korita

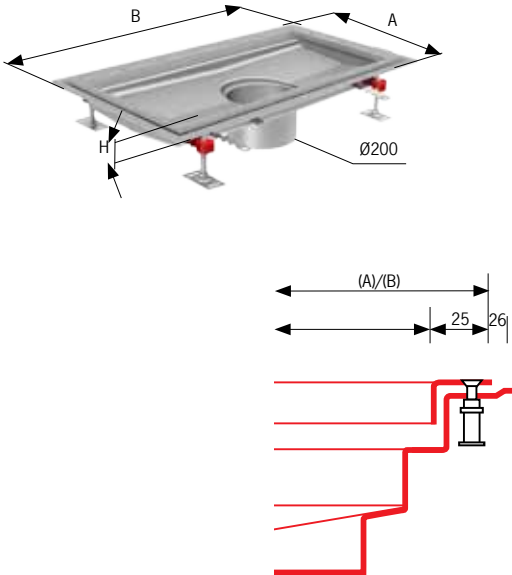
	A ¹⁾ [mm]	B ¹⁾ [mm]	H [mm]	Teža [kg]	Art. št.	EUR brez DDV
	320	350	60	6,75	413395	236,20
	320	650	60	10,05	413396	294,70
	320	1050	60	14,70	413397	360,70
	320	1550	60	20,40	413398	470,20
	320	2050	60	26,20	413399	551,30
	320	3050	70	38,35	413400	738,80
	320	4050	80	50,65	413401	935,70
	420	450	65	5,82	413419	288,10
	420	650	65	7,56	413420	314,70
	420	850	65	9,36	413421	360,30
	520	550	70	8,88	413431	314,00
	520	850	70	12,39	413432	372,80
	520	1050	70	15,08	413433	426,00
	620	650	75	10,56	413440	358,60
	620	950	75	13,89	413441	420,20
	620	1250	75	17,76	413442	520,80
	820	850	80	16,38	413446	453,70

Mrežasta rešetka

Okenca 25 x 25 mm, obremenitev L 15

Dimenzije korita

Dimenzije rešetke

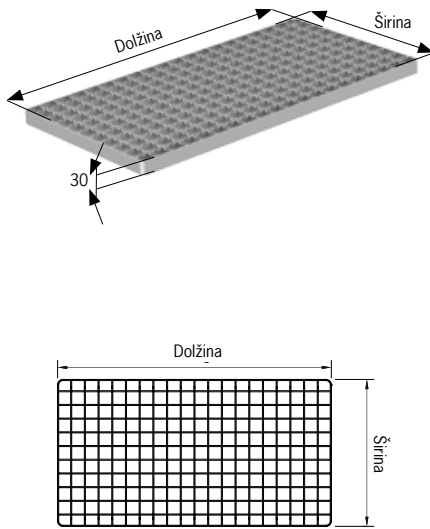
	A ¹⁾ [mm]	B ¹⁾ [mm]	Širina [mm]	Dolžina [mm]	Število kosov ³⁾	Teža [kg]	Art. št.	EUR brez DDV
	300	330	268	298	1	2,04	416864	52,60
	300	630	268	298	2	2,04	416864	52,60
	300	1030	268	499	2	3,36	416866	79,60
	300	1530	268	499	3	3,36	416866	79,60
	300	2030	268	499	4	3,36	416866	79,60
	300	3030	268	499	6	3,36	416866	79,60
	300	4030	268	499	8	3,36	416866	79,60
	400	430	368	398	1	3,98	416868	84,50
	400	630	368	598	1	5,88	416870	118,20
	400	830	368	398	2	3,98	416868	84,50
	500	530	468	499	1	6,17	416872	123,70
	500	830	468	398	2	2,15	416874	106,80
	500	1030	468	499	2	6,17	416872	123,70
	600	630	568	298	2	4,55	416876	102,10
	600	930	568	298	3	4,55	416876	102,10
	600	1230	568	298	4	4,55	416876	102,10
	800	830	768	398	2	11,80	416878	221,00

Letvena rešetka

Protizdrsna, obremenitev L 15

Dimenzije korita

Dimenzije rešetke

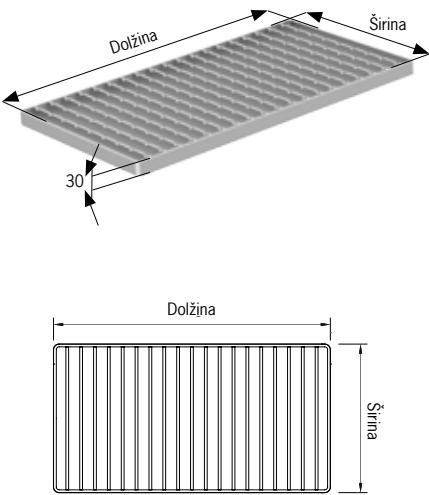
	FHD	A ¹⁾ [mm]	B ¹⁾ [mm]	Širina [mm]	Dolžina [mm]	Število kosov ³⁾	Teža [kg]	Art. št.	EUR brez DDV
	●	300	330	268	298	1	2,49	416812	61,30
	●	300	630	268	298	2	2,49	416812	61,30
	●	300	1030	268	499	2	4,21	416814	100,20
	●	300	1530	268	499	3	4,21	416814	100,20
	●	300	2030	268	499	4	4,21	416814	100,20
	●	300	3030	268	499	6	4,21	416814	100,20
	●	300	4030	268	499	8	4,21	416814	100,20
	●	400	430	368	398	1	6,86	416820	140,70
	●	400	630	368	598	1	9,96	416822	201,70
	●	400	830	368	398	2	6,86	416820	140,70
	●	500	530	468	499	1	12,53	416828	252,40
	●	500	830	468	398	2	10,13	416830	203,60
	●	500	1030	468	499	2	12,53	416828	252,40
	●	600	630	568	298	2	10,71	416838	213,60
	●	600	930	568	298	3	10,71	416838	213,60
	●	600	1230	568	298	4	10,71	416838	213,60
	●	800	830	768	398	2	21,32	416842	386,00

¹⁾²⁾ Zunanja mera korita

³⁾ Potrebno število pokravnih rešetk za talno korito

Letvena rešetka
Protizdrsna, obremenitev M 125
Dimenzije korita
Dimenzije rešetke

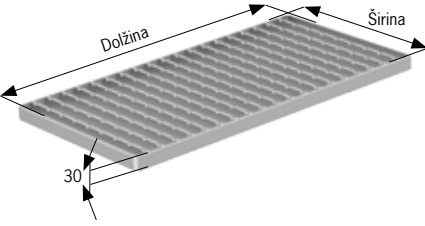
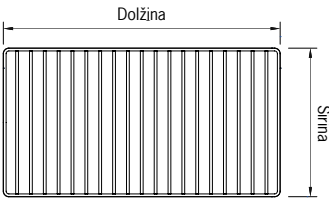
	FHD	A¹⁾ [mm]	B¹⁾ [mm]	Širina [mm]	Dolžina [mm]	Število kosov ³⁾	Teža [kg]	Art. št.	EUR brez DDV
 	●	300	330	268	298	1	4,11	416816	112,20
	●	300	630	268	298	2	4,11	416816	112,20
	●	300	1030	268	499	2	6,78	416818	173,80
	●	300	1530	268	499	3	6,78	416818	173,80
	●	300	2030	268	499	4	6,78	416818	173,80
	●	300	3030	268	499	6	6,78	416818	173,80
	●	300	4030	268	499	8	6,78	416818	173,80
	●	400	430	368	398	1	9,38	416824	177,00
	●	400	630	368	598	1	13,91	416826	238,20
	●	400	830	368	398	2	9,38	416824	177,00
	●	500	530	468	499	1	16,96	416832	398,10
	●	500	830	468	398	2	13,26	416834	288,80
	●	500	1030	468	499	2	16,96	416832	398,10

¹⁾²⁾ Zunanja mera korita

³⁾ Potrebno število pokrивnih rešetk za talno korito

Kanalete z rego

ACO Slot kanalete so primerne za vgradnjo v tla z zaključnim tlakom iz betona, keramike ali vinilnih talnih oblog. Dimezije in ostale karakteristike lahko določimo povsem individualno glede na projektne zahteve.

- Svetla širina rege 8 ali 20 mm
- Vgrajen vzdolžni padec 1 %
- Dolžine po meri kupca
- Pozicija iztoka sredinsko ali poljubno vzdolž kanalete
- Material nerjaveče jeklo 1.4301 (AISI 304) ali 1.4404 (AISI 316L) po naročilu
- Enostavno in zanesljivo spajanje iztoka iz kanalete s talnim požiralnikom
- Pikopasivirano
- Nogice za niveliranje
- Sidra za vbetoniranje
- Preizkušeno in skladno s SIST EN 1253/ SIST EN 1433
- Pokrivne rešetke razred obremenitve do M125 oz. D400

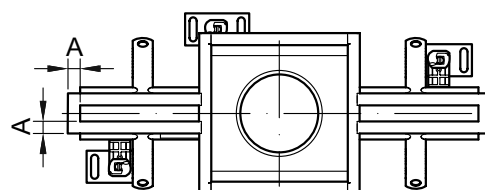
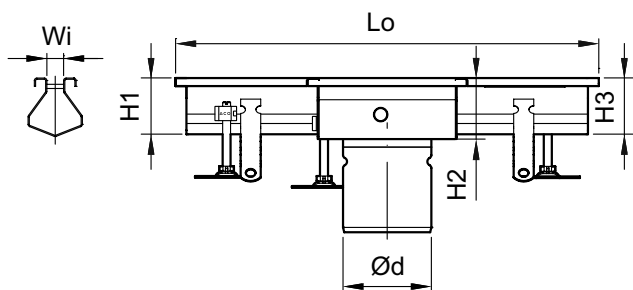

Svetla širina rege	Širina roba	Dolžina kanalete	Višina kanalete pri iztoku	Višina kanalete na koncu
Wi (mm)	A (mm)	Lo (mm)	H2 (mm)	H1 in H3 (mm)
20	15	poljubno*	50-200	50-200
8	prepoznjen		50-200	50-200

*Maksimalna dolžina kanalete v enem kosu je 6000 mm. Kanalete s celotno dolžino več kot 6000 mm so razdeljene na posamezne kose, ki se med seboj vijačijo s pomočjo prirobnic.

Kanaleta z rego po meri

Korak 1 - Material

Nerjaveče jeklo 1.430

Nerjaveče jeklo 1.4404

Korak 2 - Rob kanalete

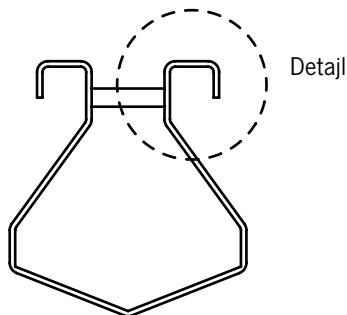

Razširjen

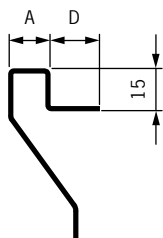

Prepognjen s prirobnico

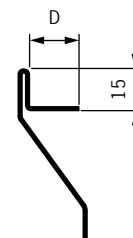

Standarden

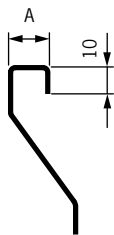

A	15	<input type="checkbox"/>
	25	<input type="checkbox"/>
B	50	<input type="checkbox"/>
	...	<input type="text"/>

D	50	<input type="checkbox"/>
	...	<input type="text"/>

Prepognjen

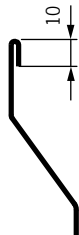

A	15	<input type="checkbox"/>
	25	<input type="checkbox"/>

Polnilo Guma
 Jeklo

Korak 3 - Dolžina kanalete

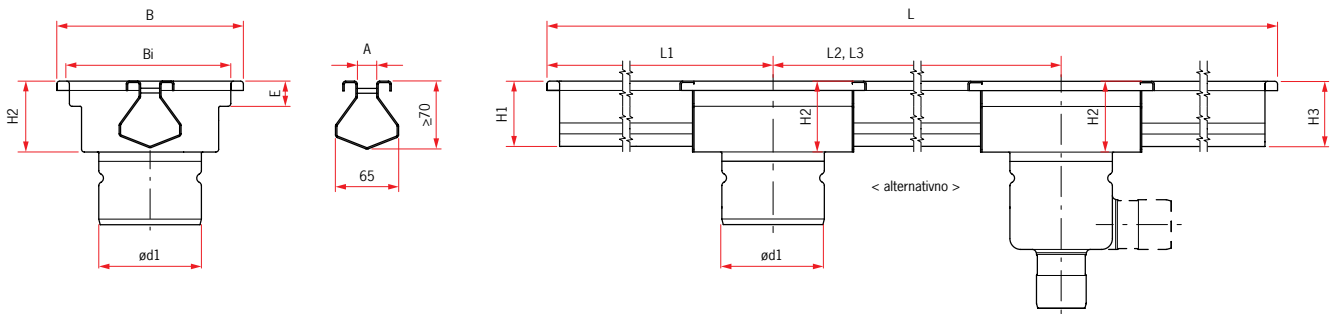

Dimenzije požiralnika B	Iztok d1	
200x200	75	<input type="checkbox"/>
200x200	110	<input type="checkbox"/>
200x200	125	<input type="checkbox"/>
250x250	142	<input type="checkbox"/>
300x300	200	<input type="checkbox"/>
Po naročilu		

Višina kanalete		
	H2	<input type="checkbox"/>
Padec		
Ne		<input type="checkbox"/>
Da - padec 1%		<input type="checkbox"/>
Da - točno določena višina	H1	<input type="checkbox"/>
	H3	<input type="checkbox"/>

Dolžina kanalete		
L		<input type="checkbox"/>
L1		<input type="checkbox"/>
L2		<input type="checkbox"/>
L3		<input type="checkbox"/>
Širina reže		
8		<input type="checkbox"/>
20		<input type="checkbox"/>

3

Korak 4 - Požiralnik

Teleskopski požiralnik

Privarjen požiralnik

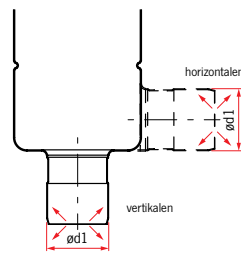
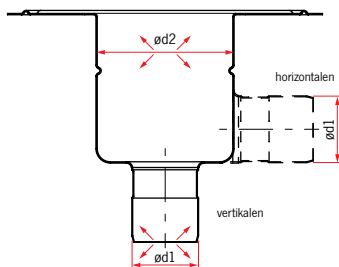

Vertikalen iztok		
Premer iztoka d2	Premer iztoka d1	
142 (1,4 l/s)	75	<input type="checkbox"/>
142 (1,6 l/s)	110	<input type="checkbox"/>
157 (2,7 l/s)	75	<input type="checkbox"/>
157 (3,5 l/s)	110	<input type="checkbox"/>
218 (5,0 l/s)	110	<input type="checkbox"/>
218 (5,0 l/s)	160	<input type="checkbox"/>

Horizontalen iztok		
Premer iztoka d2	Premer iztoka d1	
142 (1,4 l/s)	75	<input type="checkbox"/>
142 (1,6 l/s)	110	<input type="checkbox"/>
157 (2,6 l/s)	75	<input type="checkbox"/>
157 (2,8 l/s)	110	<input type="checkbox"/>
218 (4,4 l/s)	110	<input type="checkbox"/>

Dolžina iztočne cevi

36	<input type="checkbox"/>
58	<input type="checkbox"/>
150	<input type="checkbox"/>

Prirobnica (samo za teleskopsko nastavljive požiralnike)

Brez prirobnice	<input type="checkbox"/>
Za lepljenje	<input type="checkbox"/>
Tlačna	<input type="checkbox"/>

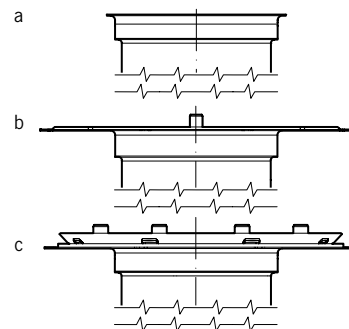

Korak 5 - Pribor

Smradna zapora

Z	<input type="checkbox"/>
Brez	<input type="checkbox"/>

Vedro za grobe nečistoče

Z	<input type="checkbox"/>
Brez	<input type="checkbox"/>

Nastavni element

Pozicija (a)	<input type="checkbox"/>
Lepljeno (b)	<input type="checkbox"/>
Vpeto (c)	<input type="checkbox"/>

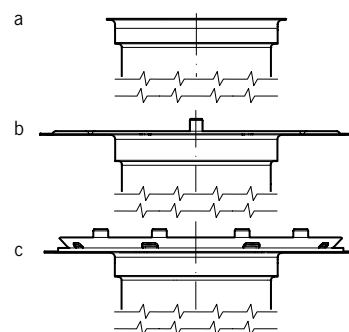

Korak 6 - Nogice za niveliranje / Transport

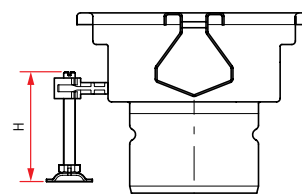
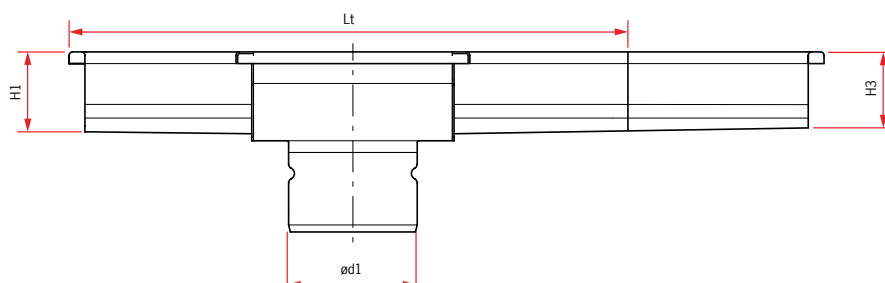

Dolžina

6000 (standard)	<input type="checkbox"/>
3000	<input type="checkbox"/>
2000	<input type="checkbox"/>

Nogice za niveliranje H

70 (standard)	<input type="checkbox"/>
---------------	--------------------------

Korak 7 - Rešetke (samo za požiralnike)

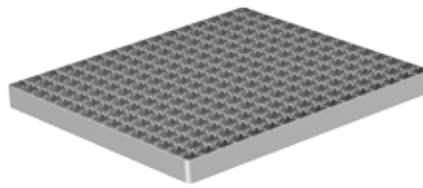
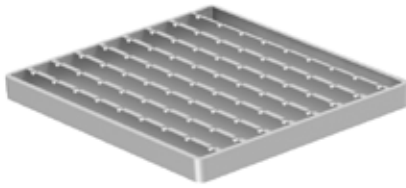

Letvena	
Protizdrsna	<input type="checkbox"/>
Ravna	<input type="checkbox"/>
Obremenitev L15	<input type="checkbox"/>
Obremenitev M135	<input type="checkbox"/>
Obremenitev C250	<input type="checkbox"/>
Obremenitev D400	<input type="checkbox"/>

Mrežasta	
Protizdrsna	<input type="checkbox"/>
Ravna	<input type="checkbox"/>
Obremenitev L15	<input type="checkbox"/>

3

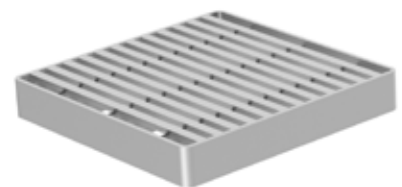
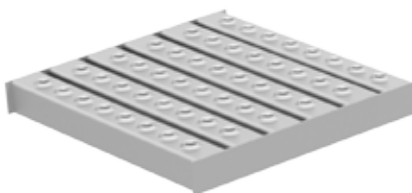
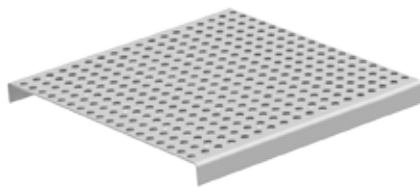

Luknjičasta	
Obremenitev L15	<input type="checkbox"/>

Volcano	
Obremenitev L15	<input type="checkbox"/>

Heelsafe	
Obremenitev L15	<input type="checkbox"/>

Ostalo (prosim navedite):