



Die passende Lösung für jeden Anspruch

ACO Fassadenentwässerung



6



Profiline

Das hochwertige System
in variabler und fixer Bauhöhe

22



Profiline X

Rinnenkörper aus glasfaser-
verstärktem Kunststoff (PP-GF)

28



Greenline 3.0

Die funktionale Variante
mit fixer Bauhöhe

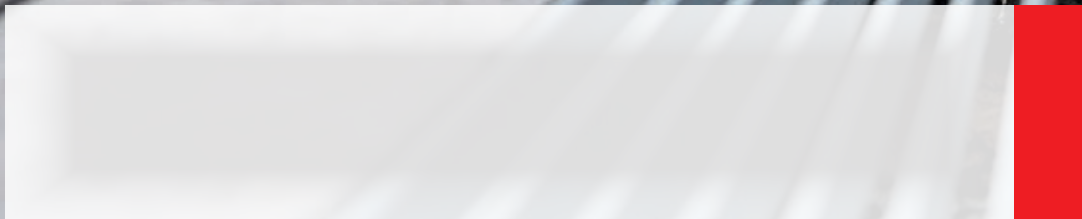

30



Profiline Free

Die Fassadenrinne für die TÜV-geprüfte Nullschwelle

ACO Fassadenentwässerung

Inhalt

Für alle Wetter gewappnet	04
Fassaden, Balkone und Dachgärten entwässern	05
Sensible Bereiche entwässern:	
ACO Profiline	06
Roste für die ACO Profiline	10
Zubehör für alle Systeme:	
Aufsätze für Dachabläufe, Aufstockelemente, Stichkanäle	12
Keramische Beläge entwässern	14
ACO Profiline Holzterrassenrinne	16
ACO Profiline Keilrinne	18
ACO Leibungsrinne	20
Neues Material – vielfältig einsetzbar:	
ACO Profiline X	22
Funktional und schön:	
ACO Greenline 3.0	26
Schwellenloser Übergang:	
ACO Profiline Free	28
ACO Sockelrinne	36
<hr/>	
Montageanleitungen	34
<hr/>	
Weiterführende Informationen	48
Produktdatenblatt	48
Hydraulik – Prüfung der Profiline auf einem von der LGA anerkannten Versuchsstand	50
Barrierefreie Türschwellen – niedrige Anschlusshöhen durch Fassaden- und Terrassenrinnen	54
Checkliste für die Planung	55
Bauwerksabdichtung – Zusammenfassung der DIN-Normen und Fachregeln	56
Referenzen	58

Für alle Wetter gewappnet

ACO Fassaden- und Terrassenrinnen dienen dazu, die Forderungen der Vorschrift einzuhalten und ein Hochdrücken von Wasser infolge von Windbeanspruchung oder ein Anstauen vor besonders gefährdeten Bereichen zu verhindern. Hierbei ist auch die Bildung von Schneeverwehungen, Schneematsch und Eis zu berücksichtigen. Schneeverwehungen vor Türen tauen aufgrund einer erhöhten Wärmeabstrahlung in diesen Bereichen zuerst ab. Dies kann zu einer Behinderung des Tauwasserabflusses durch den rundherum verbleibenden Schnee oder Schneematsch führen. Insofern müssen Entwässerungsrinnen auch und insbesondere für derartige Wasserbeanspruchung geeignet sein. **Die Rinnenhöhe muss der tatsächlichen Feuchtebeanspruchung angepasst** sein. Ein entsprechender **hydraulischer Nachweis** kann jederzeit von der ACO Hochbau Anwendungstechnik erstellt werden.

Wesentlich für die Beurteilung der Wirksamkeit von Entwässerungsrinnen sind ihre Lage, die Größe, der Öffnungsquerschnitt der Abdeckung und des Rinnenkörpers sowie die Einbausituation.

Eine Entwässerungsrinne wird nur dann ihre **volle Wirksamkeit** bei der Reduzierung der Feuchtegefährdung im Bereich einer Türschwelle entfalten können, wenn sie mindestens über ihre **gesamte Breite** reicht und hinreichend dicht vor ihr angeordnet ist. Dies sollte in der Regel der Fall sein, wenn sie nicht mehr als **5 cm Abstand** hat.

Ablagerungen durch Schmutzeintrag werden weitestgehend vom Rinnenkörper zurückgehalten und können leicht durch den geschlossenen Rinnenboden ohne Beschädigung der Abdichtung entfernt werden. Eine regelmäßige Wartung sollte hier selbstverständlich sein.

Die sichere Ableitung des Regenwassers sowie der Schwebstoffe erfolgt bei der Terrassenentwässerung über die seitlichen Dränschlitze in Stichkanäle, die zu den Abläufen führen, in den Freiraum unter Plattenbelägen auf Stelzlagern/ Mörtelsäcken bzw. in die Dränschicht. Die Dränschlitze sollten nicht kleiner als 4 mm sein, sonst droht hier eine Versinterung.

Das Verwenden von Splitt kleiner als 4 mm ist unkritisch, weil erfahrungsgemäß durch die Verkeilung nur wenig Splitt durch die Dränschlitze in die Rinne eindringt. Sammeln sich Ablagerungen auf oder in dem Rost durch ein eingelegtes **Schmutzvlies**, so ist die gesamte Konstruktion als **kritisch** zu beurteilen.

Eine **einseitige Perforierung** von Rinnenkörpern an der Fassade ist **nicht sinnvoll**, da es sich um ein lose verlegtes offenes Rinnensystem handelt, bei dem sich Feuchtigkeit zwangsläufig auch an der Fassadenseite einstellt. Mit einer beidseitigen Perforierung der Rinnenseiten ist die Feuchtigkeit als drucklos und schnell abtrocknend anzusehen.

Technische Details siehe nächste Seite.



Fassadenrinnen und Roste von ACO setzen nicht nur auf anspruchsvolles Design, sondern auch auf technische Aspekte wie Drainageleistung und Schutz der Bausubstanz.



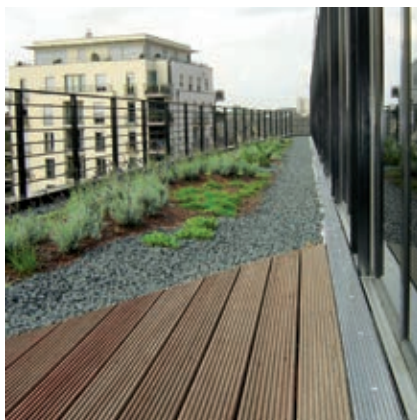
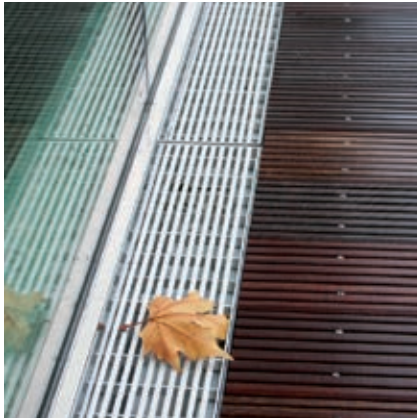

Fassaden, Balkone und Dachgärten entwässern

Insbesondere im sensiblen Tür- und Fassadenbereich von Terrassen, Dachgärten und Balkonen muss zu jeder Zeit sichergestellt sein, dass keine Feuchtigkeit von außen in das Gebäude eindringen kann. ACO Fassadenrinnen gewährleisten dies und leiten auch große Regenmengen durch zusätzliche Rückstaurreserven sicher und schnell ab.

Sowohl in Edelstahl als auch in der Ausführung Stahl verzinkt passen sich ACO Fassadenrinnen allen architektonisch anspruchsvollen Bauvorhaben perfekt an.

Verschiedene Designvarianten sind durch unterschiedliche Rostausführungen zu erreichen. Durch variable Höheneinstellung ist eine millimetergenaue Anpassung an die örtlichen Bodenverhältnisse möglich. Damit entspricht ACO nicht nur der zukunftsweisenden Forderung nach barrierefreiem Bauen, sondern auch den Qualitätsansprüchen von Architekten und Planern.

Vorteile von Fassadenrinnen

- sichere und schnelle Ableitung auch großer Regenmengen
- zusätzliche Rückstaureserve bei schlagartig anfallendem Regen
- Vermeidung von Wasserlachen im Fassadenbereich
- Schutz des Innenraumes vor Durchfeuchtung
- Vermeidung von aufspritzendem Wasser bei Schlagregen
- Nutzung als Laufrost bei Wartung und Pflege





Technische Details

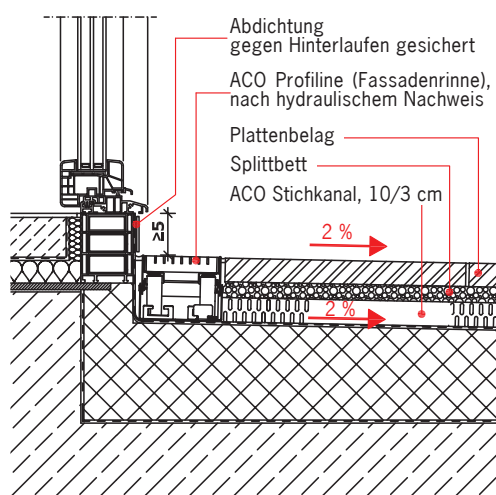

Türanschlusshöhe reduzieren

Im sensiblen Tür- und Fassadenbereich muss sichergestellt werden, dass keine Feuchtigkeit von außen eindringen kann. Die in der DIN 18531 sowie in der Flachdachrichtlinie geforderte Anschlusshöhe für Bauwerksabdichtungen von 15 cm kann durch den Einsatz der ACO Fassadenentwässerungssysteme Profiline im Türbereich auf 5 cm reduziert werden.

Änderung der Flachdachrichtlinie 12/2016 „Wenn die Spritzwasserbelastung nicht durch eine Überdachung minimiert wird, sollten Gitterroste mit einer Breite von mindestens 150 mm verwendet werden“.

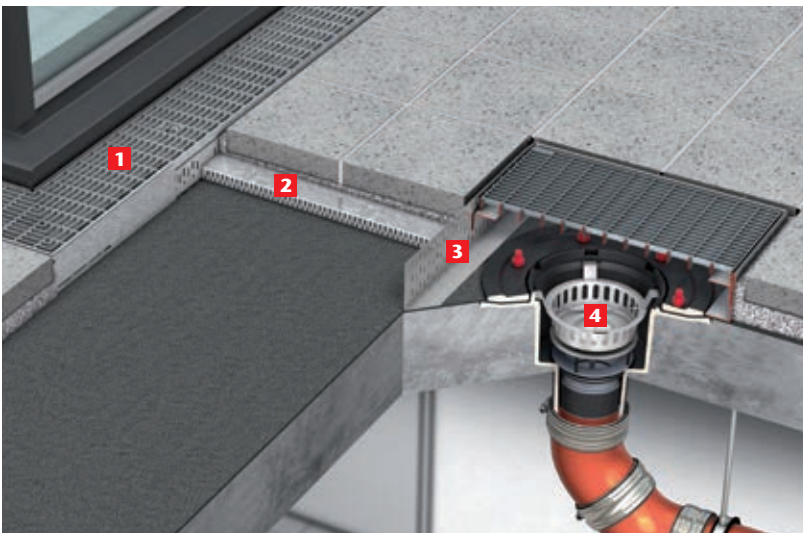
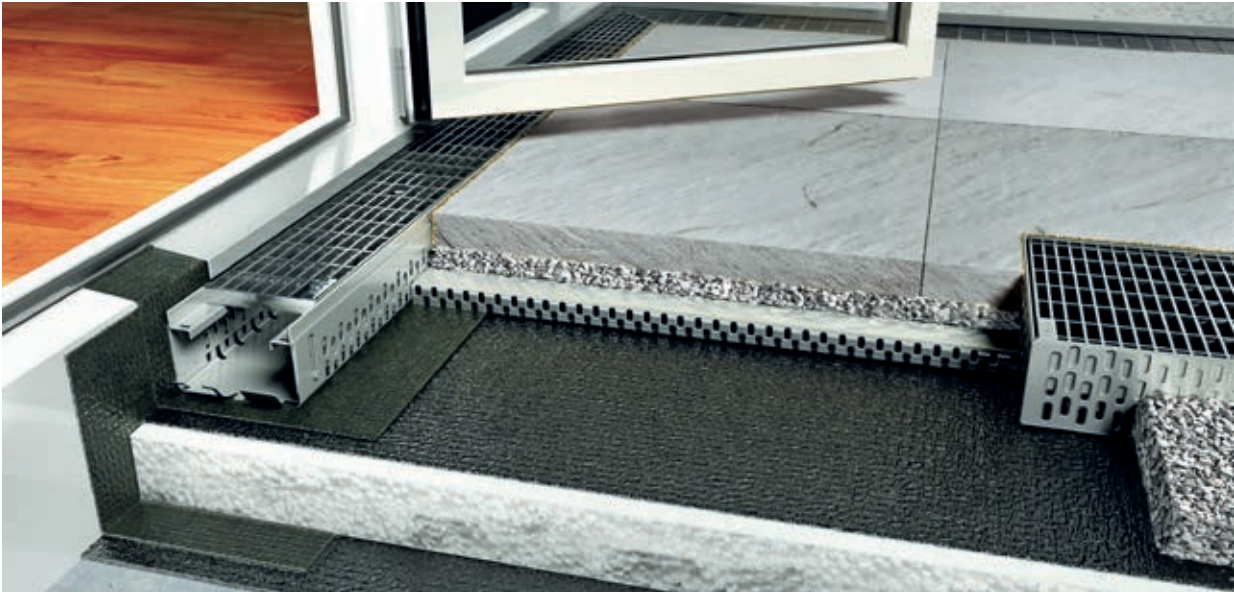

ACO Fassadenrinne Profiline

Systemaufbau vor der Terrassentür

- 1 | Rinnen- oder Stichkanalanschlusselement
- 2 | Stichkanal
- 3 | Aufsatz für Dachabläufe
- 4 | Dachablauf

Feuchtebeanspruchung

Die tatsächliche Feuchte- und Wasserbeanspruchung ist abhängig von der Region, in der sich das Bauvorhaben befindet, das heißt von der Regen- und Schneefallintensität sowie den vorherrschenden Windrichtungen und vom vorhandenen Schutz, z. B. durch Überdachungen. Eine entsprechende Beurteilung kann jederzeit von der ACO Hochbau Anwendungstechnik erstellt werden.

Wasserführende Schichten

Als wasserführende Schichten werden die Abdichtungs- und die Belageebene angesehen. Bei Umkehrdächern kommt zusätzlich die Dämmebene dazu.

Gefälle

Die Abdichtungsebene sollte eine planmäßige Gefälleausbildung von mindestens 2 % vom Anschlusspunkt weg aufweisen. Die Belageebene sollte eine planmäßige Gefälleausbildung von mindestens 2 % vom Anschlusspunkt weg aufweisen (1,5 % DIN 18531-5).

ACO Stichkanal und Aufsätze für Dachabläufe

Zu den Rinnensystemen ACO Profiline und ACO Greenline gibt es als Zubehör einen Stichkanal und verschiedenen große Aufsätze für Dachabläufe als Wartungsschacht. Der **Stichkanal** ist ein 3 cm hoher und 10 cm breiter Hohlkörper mit seitlichen 4-mm-Dränschlitzen. Er wird mit seiner Stirnseite an die Stichkanalan-

schlusselemente und den Aufsatz für Dachabläufe offen angeschlossen oder stumpf an die Dränschlitze des Rinnenkörpers sowie des Aufsatzes für Dachabläufe angesetzt und liegt innerhalb der Dränageschicht. Er verbindet also den Rinnenkörper und den Aufsatz und bildet somit einen definierten Entwässerungskanal bzw. **ist ein direkter Anschluss der Rinne an die Abläufe.**

Die Aufsätze für Dachabläufe müssen bei Terrassenflächen über den Dachabläufen als Revisionschacht angeordnet werden. Gitterroste, die im Terrassenbelag fest eingebunden sind, dürfen nicht gleichzeitig mit dem Dachablauf fest verbunden sein.

Zubehör siehe Seite 12/13.

Variable und fixe Bauhöhe

Die vormontierten Rinnenelemente der ACO Profiline haben keine losen Einzelteile. Somit lassen sich die Rinnenstränge im Baukastensystem sehr wirtschaftlich einbauen. Die Verbindung der Rinnenelemente untereinander erfolgt mittels eines einfachen Stecksystems mit Nut und Feder. Dieses Stecksystem gewährleistet eine zusätzliche Sicherheit bei der Verarbeitung auf der empfindlichen Abdichtung.

Zur Sicherstellung einer optimalen Drainage dienen die seitlich eingebrachten Drainageschlitze (4 mm), die bis in die untere Abkantung geführt sind. Durch die bereits integrierte Kiesleiste ist eine gesonderte Anbringung nicht mehr nötig. Der durchgehend geschlossene Rinnenboden gewährleistet höchste Standicherheit und Lastverteilung. Weiterhin kann durch die Ausgleichselemente eine stufenlose Längenanpassung der Rinnenkörper erfolgen.

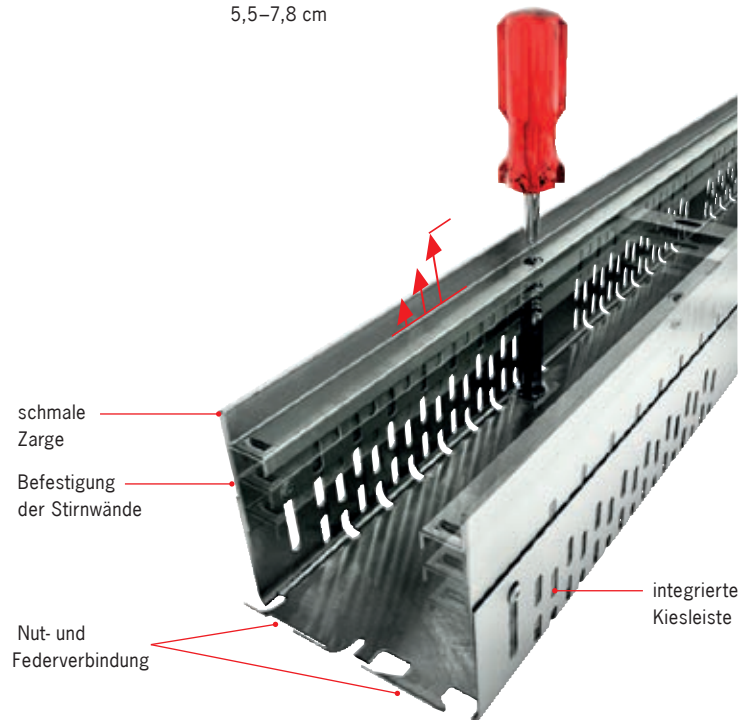
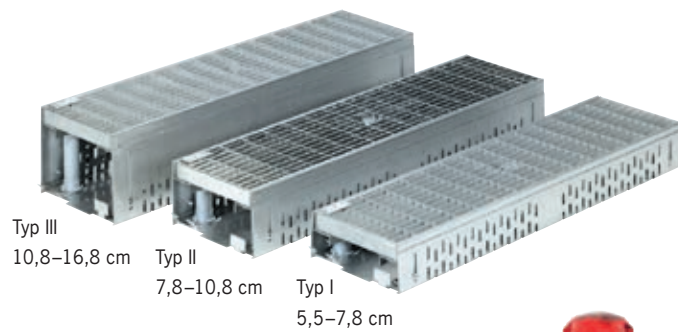

Variable Bauhöhe

Bei dem System ACO Profiline mit einer stufenlos verstellbaren Bauhöhe erfolgt die Höhenverstellung mittels Schraubendreher ganz einfach von oben und ist daher auch im eingebauten Zustand möglich.

- in der Planungsphase muss keine präzise Aufbauhöhe festgelegt werden
- bei Setzungen im Gesamtaufbau wird das Rinnensystem einfach und schnell nachgestellt
- flexibler Ausgleich von Längsgefälle



Höhenverstellung



Rostarretierung

Fixe Bauhöhe

Das System ACO Profiline mit einer fixen Bauhöhe von 2 cm/3 cm/5 cm/7,5 cm und 10 cm bietet außer der Höhenverstellung alle Vorteile des verstellbaren Systems.



ACO Profiline mit fixer Bauhöhe

Systemübersicht ACO Profiline

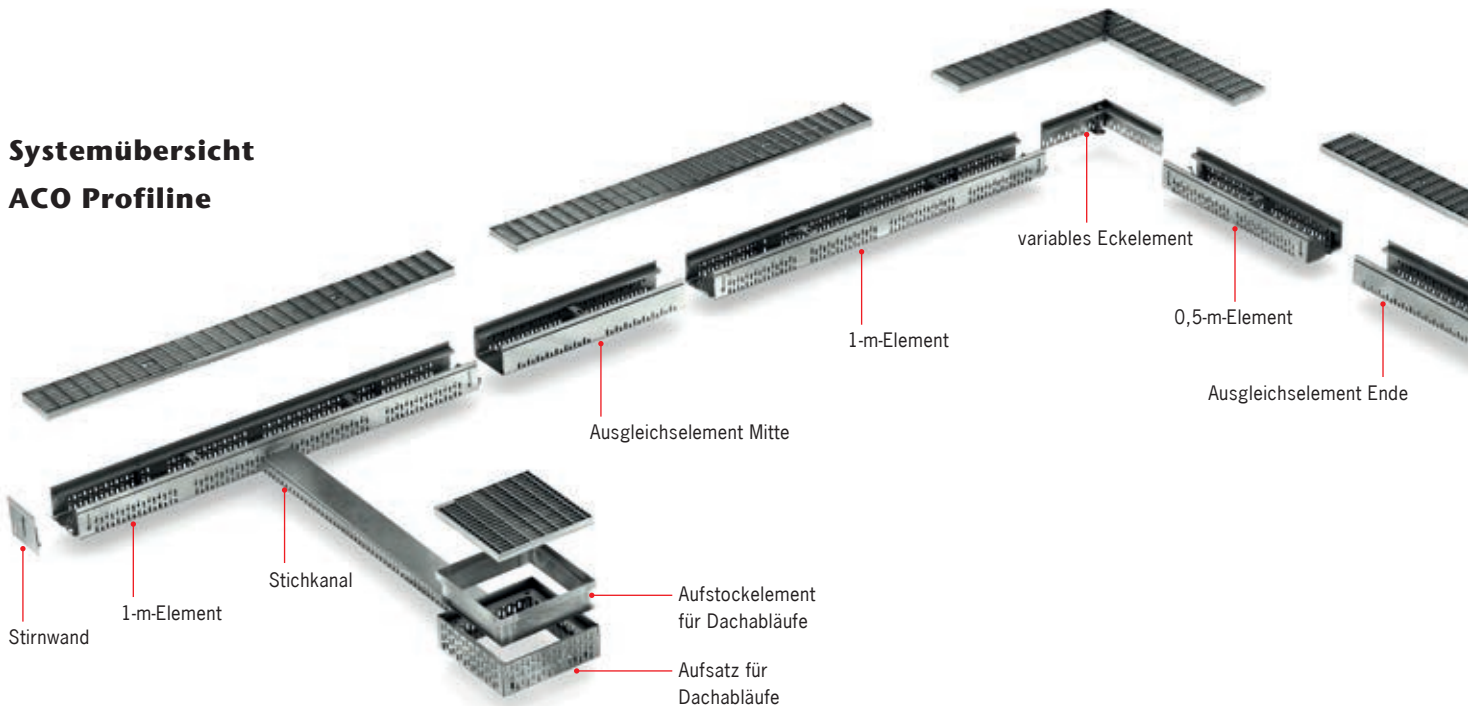

Ergänzungselemente



Variables Eckelement

Das variable Eckelement ermöglicht eine beliebige Winkelausbildung bis zu 90° ohne aufwendiges Zuschneiden der Rinnenkörper. Es wird als Verbindungsstück auf die Rinnenelemente gesetzt und gewährleistet höchste Stabilität als Rostauflage. (Passt nicht auf die Ausgleichselemente)

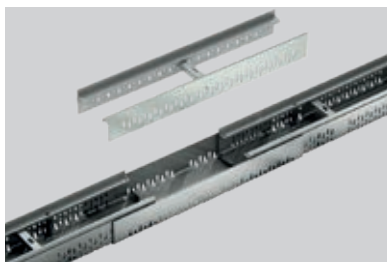

Ausgleichselement Mitte

Ein Ausgleich von Längendifferenzen wird mit dem Ausgleichselement Mitte erreicht. Es wird einfach zwischen zwei Rinnenkörper gesetzt und ermöglicht eine stufenlose Baulängen Anpassung von 5 bis 50 cm zwischen mindestens zwei Rinnenelementen.
Z. B. 1,35 m: 2 x 0,5-m-Rinnenelement
1 x Ausgleichselement Mitte



Ausgleichselement Ende

Auch das Ausgleichselement Ende ermöglicht eine stufenlose Baulängen Anpassung von 10 bis 55 cm hinter bzw. vor einem Rinnenelement.
Z. B. 0,89 m: 1 x 0,5-m-Rinnenelement
1 x Ausgleichselement Ende



Stichkanalanschlüsselemente

Mit den Stichkanalanschlüsselementen wird die Forderung eines direkten bzw. unmittelbaren Anschlusses an eine Entwässerung erfüllt. Die Seitenwand kann geöffnet werden, der Stichkanal wird über die aufgestellten Seitenteile gesteckt. Diese fixieren den Stichkanal in seiner Lage während der Verarbeitung.

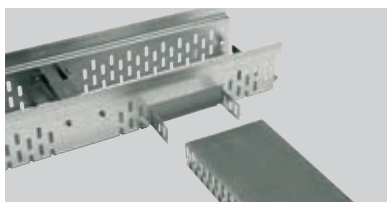

Die Elemente sind jeweils 0,5 m lang und können an der entsprechenden Stelle im Rinnenstrang dazwischengesetzt werden. Das andere Ende des Stichkanals endet am Aufsatz für Dachabläufe, der ebenfalls zu öffnen ist.



Stirnwände

Als Abschluss der Rinnenkörper dienen die Stirnwände als variables oder fixes Element.

ROSTE FÜR DIE ACO PROFILINE



Stegrost

Einliegender, arretierbarer Rost

- **Stahl verzinkt**
Baubreite: 13 cm
- **Edelstahl gebeizt**
Baubreite: 13 cm



Maschenrost

Einliegender, arretierbarer Rost

- **Stahl verzinkt**
mit Maschenweite 30x10 mm
Baubreite: 10/13/15,5/20/25 cm
- **Edelstahl**
mit Maschenweite 30x10 mm
Baubreite: 10/13/15,5/20/25 cm



Lochrost

Einliegender, arretierbarer Rost

- **Stahl verzinkt**
Baubreite: 10/13 cm
- **Edelstahl**
Baubreite: 10/13 cm



Längsstabrost

Einliegender Rost ohne Arretierung

- **Stahl verzinkt**
Baubreite: 13 cm/15,5 cm
- **Edelstahl**
Baubreite: 13 cm/15,5 cm



Längsschlitzrost

Einliegender Rost ohne Arretierung

- **Edelstahl**
Baubreite: 13 cm



Kunststoffstegrost*

Einliegender Rost ohne Arretierung

- **PE-HD recyclebar**
Baubreite: 13 cm

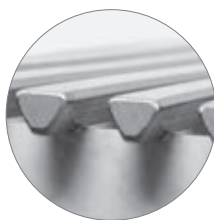

Längsstegrost

Einliegender Rost ohne Arretierung

- **Edelstahl gebürstet**
Baubreite: 13 cm/15,5 cm



Längsprofilrost

Einliegender Rost ohne Arretierung

- **Stahl verzinkt**
Baubreite: 13 cm
- **Edelstahl gebeizt**
Baubreite: 13 cm

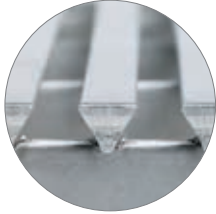

Heelsafe (grob)

Einliegender Rost ohne Arretierung

■ **Edelstahl**

Baubreite: 10/13 cm

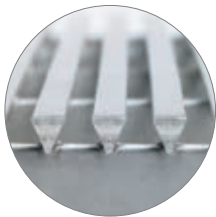

Heelguard (fein)

Einliegender Rost ohne Arretierung

■ **Edelstahl**

Baubreite: 10/13 cm



Querstabrost

Einliegender Rost ohne Arretierung

■ **Stahl verzinkt**

Baubreite: 13 cm

■ **Edelstahl**

Baubreite: 13 cm



Abdeckroste in Baulänge 50 und 100 cm,
*Kunststoffstegrost nur in 100 cm Baulänge

ZUBEHÖR FÜR ALLE SYSTEME



Aufsätze für Dachabläufe

Gemäß Flachdachrichtlinie sind bei Terrassenflächen über Dachabläufen herausnehmbare Gitterroste anzuordnen. Die Aufsätze für Dachabläufe von ACO gewährleisten diesen freien Zugang und sind stufenlos der Höhe des Gesamtaufbaus anzupassen. Aufsätze sind in Edelstahl oder Stahl verzinkt erhältlich.

■ höhenverstellbar

Typ I 5,5 – 7,8 cm

Typ II 7,8 – 10,8 cm

Baumaß 30x30/40x40/50x50 cm

■ fixe Bauhöhe von 5 cm

Baumaß 30x30/40x40/50x50 cm



Rostverriegelung

Eine Nachrüstung der Verriegelung ist bei Aufsätzen für Dachabläufe möglich. Grundsätzlich sind **nur Maschenroste** in Aufsätzen und Aufstockelementen verriegelbar. (Achtung: Systemwechsel 05/2016).

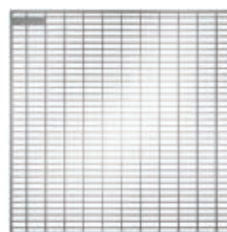

Maschenrost

Einliegender Rost ohne Arretierung (Arretierung nachrüstbar)
Maschenweite 30 x 10 mm

■ **Stahl verzinkt**

■ **Edelstahl**

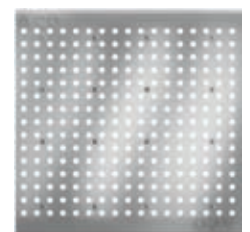

Lochrost

Einliegender Rost ohne Arretierung

■ **Edelstahl gebeizt**

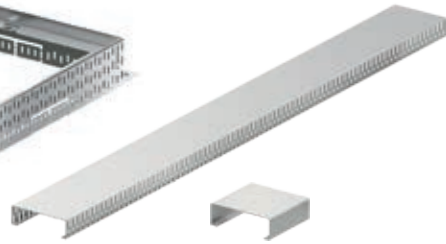
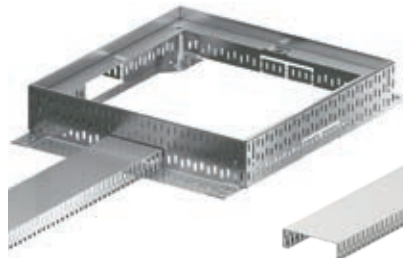

Aufstockelemente für Aufsätze

Das Aufstockelement ist in drei verschiedenen Abmessungen und Bauhöhen erhältlich und ermöglicht somit durch Höhenverstellung eine Anpassung an jede gewünschte Bauhöhe. Um größere Höhenunterschiede zu überwinden, können mehrere Aufstockelemente aufeinander-gesetzt werden. Ein Abdeckrost kann ohne Probleme eingelegt werden.

- Erhöhung um 3, 6 und 12 cm
- Baumaß 30x30/40x40/50x50 cm
- Material Edelstahl oder Stahl verzinkt

Stichkanalanschluss am Aufsatz

Mit dem Stichkanalanschluss wird die Forderung eines direkten, unmittelbaren Anschlusses an eine Entwässerung erfüllt. Alle vier Seiten des Aufsatzes für Dachabläufe bieten eine Anschlussmöglichkeit. Somit ist eine Verwendung als Wartungs- und Reinigungsschacht ebenfalls möglich. Bei der Verwendung als Reinigungsschacht wird empfohlen, diesen ca. alle 4 Meter zu setzen. Das eigentliche Spülen kann mit einem einfachen Gartenschlauch erfolgen.

Der Stichkanal wird lose an den Aufsatz für Dachabläufe gesetzt und durch das Gesamtsystem im Kiesbett fixiert. Er gewährleistet einen freien Querschnitt zwischen Rinnenkörper und dem Aufsatz für Dachabläufe.

- Baulänge 100/200 cm
- Baubreite 10 cm
- Bauhöhe 3 cm
- Material Edelstahl oder Stahl verzinkt
- verlängerbar durch Stichkanalverbinder

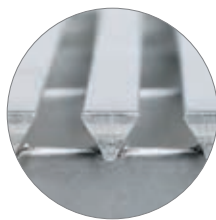

Heelsafe (grob)

Einliegender Rost ohne Arretierung

- Edelstahl

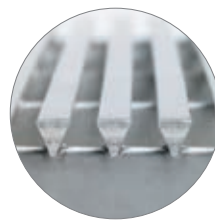

Heelguard (fein)

Einliegender Rost ohne Arretierung

- Edelstahl

Abdeckroste in den Abmessungen
30 x 30 cm, 40 x 40 cm und 50 x 50 cm



Keramische Beläge entwässern

Bei der Verwendung von offenen Fassadenrinnen in erdberührten Bereichen, auch bei keramischen Belägen, muss berücksichtigt werden, dass Feuchtigkeit an den Sockelbereich geführt wird. Die Rinnen müssen in jedem Fall angeschlossen werden. Dafür bietet ACO zwei Möglichkeiten: zum einen einen direkten Anschluss nach unten über einen exzentrischen **Einsteckstutzen** der von Durchmesser 60 mm auf DN 100 geht, oder ein **Leibungsablaufelement**, das seitlich angeschlossen werden kann und ggf. über ein Fundament oder eine ausragende Wärmedämmung ragt.

Möglichkeit 1

ACO Profiline Einsteckstutzen

Exzenter von 60 mm auf DN 100

Ist ein direkter Anschluss der Fassadenrinne nach unten möglich, gibt es einen Einsteckstutzen Ø 60 mm auf DN 100 der exzentrisch in den Rinnenboden gesetzt werden kann. Durch das Drehen des Anschlusses lässt er sich sehr gut positionieren. Weiter verhindert der Schmutzfang, dass grober Schmutz eingeleitet wird.



0,5-m-Element: für alle Anschlüsse vorbereitet



Vorformung

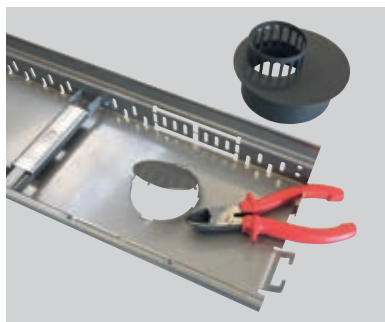

Öffnen der Perforation im Boden



Einsetzen des Einsteckstutzens

Möglichkeit 2

ACO Profiline Leibungselement

Öffnen der Perforation in der Seitenwand und anschließen des Leibungsablaufelements mit Revisionsmöglichkeit sowie Anschluss an eine DN 100 Entwässerungsleitung.

Im Leibungsbereich bleibt häufig nur die Rinnenseite, um einen unmittelbaren Anschluss an die Entwässerung zu realisieren. Durch die gewählte Konstruktion, kann das Leibungsablaufelement an den Stichkanalanschluss angesetzt werden und ist auch nach dem Verbau noch revisionierbar und lässt sich an eine Grundleitung DN 100 anschließen. Das Leibungsablaufelement ergänzt das ACO Profiline Fassadenentwässerungssystem und stellt neben der Installation eines Stichkanals eine weitere Variante dar.



Leibungsablaufelement geöffnet

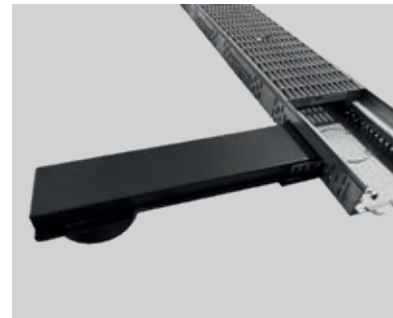

Anschluss an Entwässerungsleitung

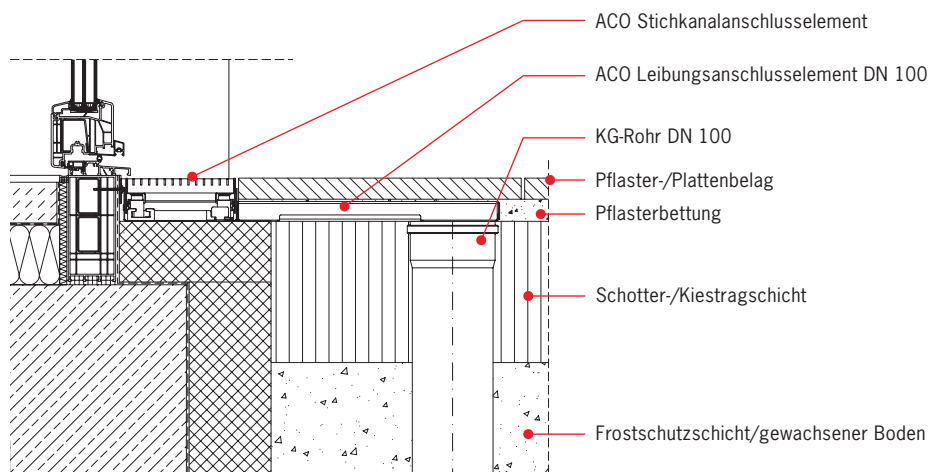



Highlights des Rosteprogramms



Maschenrost 30/10*
mit Arretierung



Heelsafe (grob)

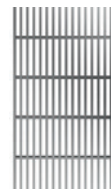

Heelguard (fein)



Längsschlitzrost



Längsstabrost*



Längsprofilrost



Längsstegrost*

*Roste für Baubreite 15,5 cm

ACO Profile Holzterrassenrinne

Der Übergang zur Holzterrasse ist ein sensibler Bereich, stehendes Wasser führt hier mittelfristig zu Bauschäden. Besonders gefährdet sind die Eingangsbereiche ohne wirksames Vordach, bei denen niedrige Schwellenkonstruktionen zum Einsatz kommen.

ACO Profile ist speziell an die Anforderungen von Holzterrassen angepasst worden: Mit einer Bauhöhe von 2 cm passt das System in jede Dielenstärke. Bei einem Abstand der Unterkonstruktion von 50 cm liegt dort direkt der Rinnenstoß. Der maximale Lageholzabstand beträgt 70 cm. Zur Befestigung werden die Dränschlitze im Bereich der Lagehölzer genutzt.



In den aufgeführten Normen und Regelwerken ist die Abdichtungshöhe an der aufgehenden Fassade klar geregelt.

- DIN 18531/DIN 18533
- Empfehlung für Planung, Bau und Instandhaltung der Übergangsbereiche von Freiflächen zu Gebäuden der FLL
- Flachdachrichtlinie 12/2016

Hier heißt es, dass die Abdichtung gegen Bodenfeuchte und zeitweise aufstauendes Sickerwasser 30 cm über Oberkante Gelände zu führen ist, so dass im Endzustand 15 cm von Oberkante des

fertigen Belages bis zum oberen Ende der Abdichtung nicht unterschritten wird. (Hinweis: Eine Bauwerksabdichtung ist integriert in die Wandkonstruktion und ggf. von außen nicht sichtbar). Wird die Anschlusshöhe der Abdichtung (15 cm) unterschritten, muss ein leistungsfähiges Entwässerungssystem vorgesehen werden.

Weiter wird eine deutliche Reduzierung der Spritzwasserbelastung gefordert. Das kann der Holzbelag alleine nicht leisten.

System

Material: Stahl verzinkt und Edelstahl
 Baubreite: 13 und 15,5 cm
Bauhöhe: 2 cm
 Baulänge: 50, 100, 150¹⁾, 200¹⁾ cm
¹⁾ nur in Baubreite 15,5 cm
 Abdeckrost: Maschenrost 30x10 mm mit Arretierung (empfohlen)
 Zubehör: Stirnwand



ACO Profile Holzterrassenrinne mit/ohne Maschenrost 30 x 10 mm

■ Montage siehe Seite 42



Highlights des Rostprogramms



Maschenrost 30/10



Heelsafe (grob)



Heelguard (fein)



Längsschlitzrost

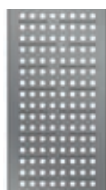

Lochrost



Längsstabrost



Längsprofilrost



Längsstegrost

ACO Profiline Keilrinne

Die patentierte ACO Profiline Keilrinne ist speziell für die Anforderungen von schwierigen Anschlusspunkten entwickelt worden. Mit ihrem einseitig 5 cm auskragenden Rinnenkörper überbrückt sie z. B. eine durch die Abdichtung notwendige Keilausbildung oder eine Wärmedämmung, die ggf. im Anschlusspunkt liegt.

Durch das Einschieben des Stichkanals in den Rinnenkörper steht die Rinne sicher und ein eventuelles Kippen der Rinne wird verhindert. Dazu wird die Seitenwand der Rinne geöffnet, der Stichkanal wird eingeschoben und mit dem Belag verbunden, damit die Rinne trotz Schräge nicht kippt. Es können bis zu vier Stichkanäle eingesetzt werden.

Zu empfehlen sind mindestens zwei Stichkanäle mit einer Länge von 50 cm und einem Gegenlager einer 40 x 40 cm großen Platte. Alternativ kann der Stichkanal anderweitig fixiert werden, z. B. durch Verschrauben an der Holzunterkonstruktion.

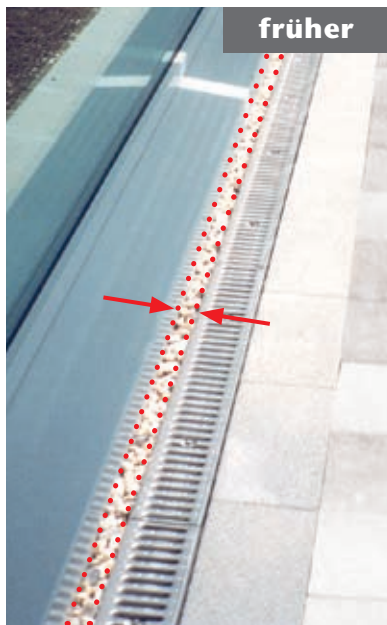

Zusätzlicher Kiesstreifen



ACO Keilrinne: passgenau vor Fassaden- oder Türanschluss ohne zusätzlichen Kiesstreifen

System

- Material: Stahl verzinkt und Edelstahl
- Baubreite: 13 cm
- Bauhöhe: 7,5 cm
- Baulänge: 50 cm und 100 cm
- Abdeckrost: alle Profilinerooste (außer Querstabrost)
- Zubehör: Stirnwand

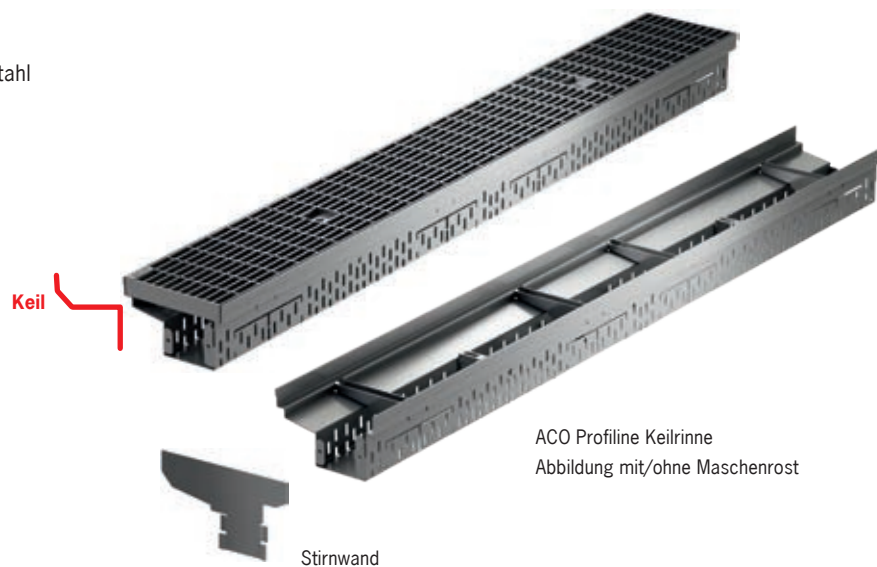

ACO Profiline Keilrinne
Abbildung mit/ohne Maschenrost

Stirnwand

■ Montage siehe Seite 43



Prinzipdarstellung gedämmter Keller

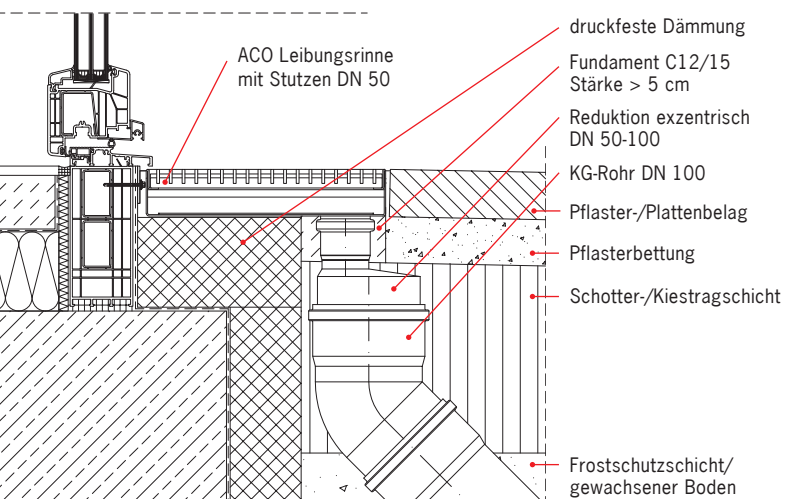

Roste der Leibungsrinne



ACO Maschenrost 30/10 mm, begehbar, rollstuhlbefahrbar, ohne Verriegelung, Material: Stahl verzinkt, V2A (1.4301)



ACO Längsstabrost 3 x 15 mm, begehbar, rollstuhlbefahrbar, ohne Verriegelung, Material: Stahl verzinkt, V2A (1.4301)

ACO Leibungsrinne

Geschlossene Fassaden- und Terrassenrinne
im erdberührten Bereich

Grundsätzlich gilt, dass Entwässerungsrinnen zur Aufnahme des Wassers an Fassaden und Tür- bzw. Fensterelementen so nah wie möglich an aufgehenden Bauteilen bzw. Profilen angeordnet werden sollten. Des Weiteren müssen Entwässerungsrinnen in ihrer Größe, dem Öffnungsquerschnitt der Abdeckung und dem Rinnenkörper den jeweiligen baulichen Gegebenheiten entsprechend gewählt werden.

Um gerade im Bereich vor Leibungen eben diese Forderungen zu erfüllen, bietet ACO mit der ACO Leibungsrinne eine passgenaue Lösung. Die in Stahl verzinkt oder Edelstahl ausgeführte Rinne ist in Längen bis zu 2,5 m und Höhen von mind. 5 cm bzw. max. 20 cm lieferbar. Die geschlossene, einteilige Sonderkonstruktion verfügt über einen Ablaufstutzen DN 50 mit eingeschweißtem Stutzen zum Anschluss an die Entwässerungsleitung. Abdeckroste komplettieren das Entwässerungssystem, das als Sonderanfertigung nach den baulichen Anforderungen hergestellt wird.

Besonders im Leibungsbereich am Bauwerksockel kommt es immer wieder zu Schwierigkeiten mit der Forderung zur Abdichtung nach DIN 18533 und den Forderungen nach Barrierefreiheit gemäß DIN 18040. Weiter erschweren konstruktive Gegebenheiten der Bauwerke oft das Einsetzen von Standard-Entwässerungsrinnen. Aus diesem Grund hat ACO die Leibungsrinnen als Sonderanfertigung mit ins Fassadenrinnenprogramm aufgenommen.

Bitte fragen Sie das Rinnensystem individuell bei uns an.



Die einteilige Rinne wird passgenau für die Leibung gefertigt

System

Material: Stahl verzinkt und Edelstahl
 Baubreite: 20 cm – 50 cm
 Bauhöhe: 5 cm – 20 cm
 Baulänge: 50 cm – 250 cm
 Abdeckrost: Maschenrost oder Längsstabrost
 (Abdeckroste über 1 m Länge werden mehrteilig ausgeführt)

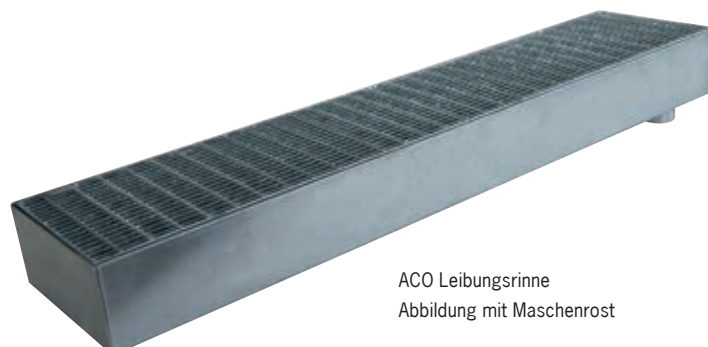

ACO Leibungsrinne
Abbildung mit Maschenrost

Roste der Profiline X



Maschenrost 30/10
mit neuartiger
Rostverriegelung



Längsstabrost



Längsstegrost

System

- Material: glasfaserverstärkter Kunststoff (PP-GF)
Baubreite: 15,5 cm
Bauhöhe: 5 und 7,5 cm
Baulänge: 100 cm
Abdeckrost: kombinierbar mit den Profilineroosten
in Edelstahl und verzinkter Ausführung
Zubehör: Stirnwand, Stichkanal, Leibungsablaufelement

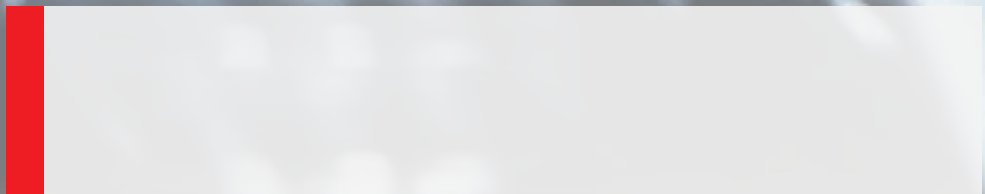



Profiline X ist einfach zu verarbeiten, optimiert für Lager und Transport und bietet die ideale Basis für hochwertige Roste.



■ Technische Details
siehe Seite 24

■ Montage siehe Seite 44

ACO Profiline X

Das Rinnensystem aus glasfaserverstärktem Kunststoff (PP-GF)

Fassadenrinnen müssen beständig gegenüber Umwelteinflüssen und funktionell sein, zugleich sollen sie optisch punkten. Bauherren wünschen sich darüber hinaus eine kostengünstige Lösung.

Das neue Fassadenrinnensystem von ACO trägt all diesen Anforderungen Rechnung: Bei der ACO Profiline X, einer Weiterentwicklung der ACO Profiline aus Metall, besteht die Rinne aus korrosionsbeständigem glasfaserverstärktem Kunststoff (PP-GF), während die Abdeckung aus Edelstahl für eine ansprechende Optik sorgt. Mit der gelungenen Kombination aus PP-GF und Edelstahl wird ACO sowohl den veränderten Umwelteinflüssen als auch dem Wunsch vieler Bauherren nach Rinnenabdeckungen

aus Edelstahl gerecht. Weiterer Vorteil für Bauherren: Den Unterbau aus teurem Edelstahl können sie sich sparen.

Die Profiline X erfüllt den Wunsch der Architekten und Planer nach ästhetischen und qualitativ hochwertigen Fassadenrinnen: Hier finden sie die Entwässerungslösung, die optisch zur Gestaltung der Fassade passt. Einschränkungen beim Einsatz gibt es nicht. Deshalb bietet die Profiline X die ideale Basis für hochwertige Abdeckungen. Sie ist mit allen Werkstoffen kombinierbar, Korrosion durch Kontakt mit dem Rinnenstrang ist nicht möglich. Sowohl mit Rosten aus Stahl verzinkt als auch mit Edelstahlrosten bildet sie eine dauerhafte, witterungsresistente Konstruktion.

Die ACO Profiline X eignet sich besonders für die lose Verlegung im Bereich von Dachgärten, auf Terrassen und Balkonen. Die Anschlusshöhe für Bauwerksabdichtungen von 15 cm, die die DIN 18531 und die Flachdachrichtlinie fordern, kann durch den Einsatz der ACO Profiline X im Türbereich auf 5 cm reduziert werden. Form- und Längenstabilität sind durch Material und Konstruktion gewährleistet.

Made in Germany

- eigene Entwicklung, basiert auf langjähriger Erfahrung im Bereich der Fassadenrinnen
- hochwertige Verarbeitung
- Eigenproduktion in Deutschland

Unempfindlich

- korrosionsbeständig, keine Kontaktkorrosion
- langlebig und robust

Technische Details

Hochfester Werkstoff

- besonders stabil durch Glasfaser-
verstärkung (Material PP-GF)
- einfach zu kürzen
(keine Korrosionsgefahr)
- Wärmeausdehnung ist bei der
Zusammensetzung des Materials
und der neuen Rinnenverbindung
berücksichtigt
- anthrazitfarben
mit dezenter Rinnenkante

Passend

- gute Lastverteilung
durch große Auflageflächen
- einfach zu verarbeiten
- optimiert für Lager und Transport
- reversionierbare direkte
Anschlussmöglichkeiten:
 - Stichkanal
 - Leibungsablaufelement
 - exzentrischer Einsteckstutzen

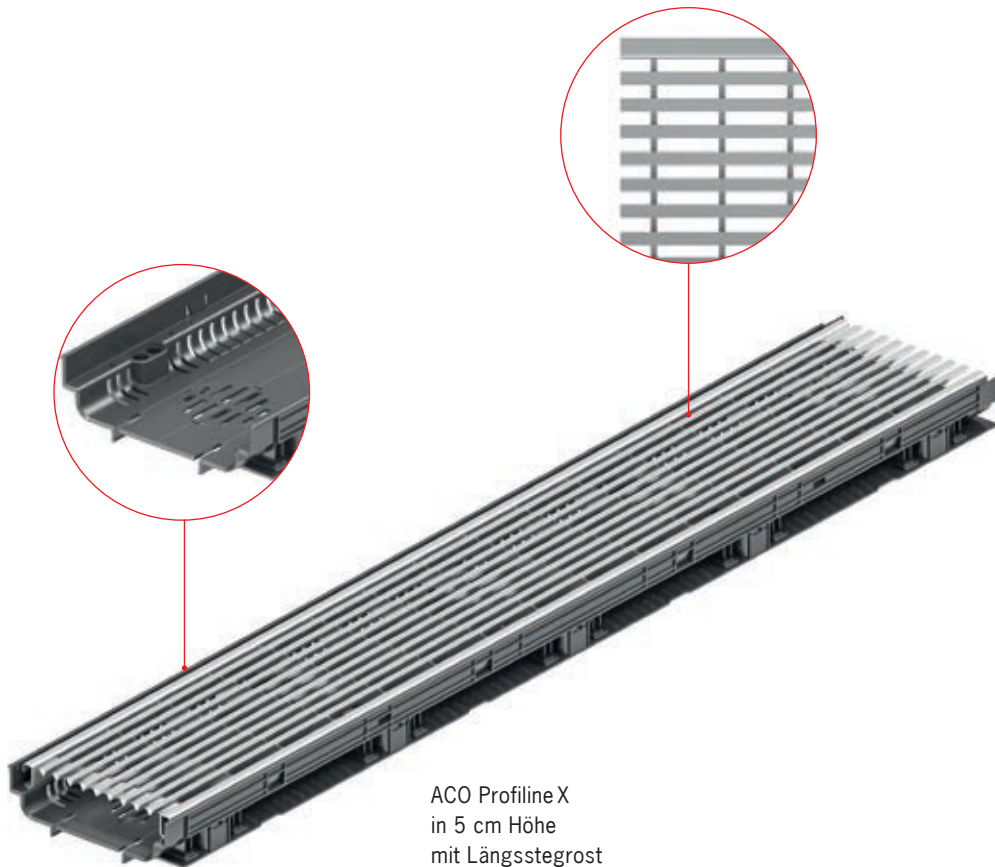

ACO Profiline X
in 5 cm Höhe
mit Längsstegrost

Bauhöhen

Die Profiline X ist in 5 und 7,5 cm fixer Bauhöhe erhältlich.
Die Baubreite beträgt 15,5 cm.

ACO Profiline X
5 cm BH



ACO Profiline X
7,5 cm BH

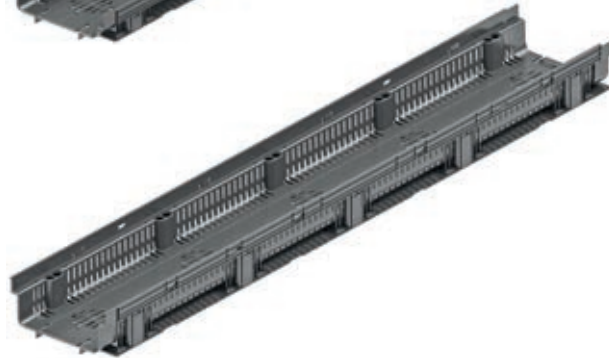

Langlebig und stapelbar

Im Bauwesen sind Aspekte wie Umweltschutz und Zukunftsverträglichkeit wichtig. Lange Lebenszyklen der Materialien wirken nachhaltig für Gebäude und Umwelt. Die Profiline X zeichnet sich nicht nur durch ein besonders dauerhaftes Material aus, sondern auch durch eine zeitlose Formensprache. Darüber hinaus ist sie gut stapelbar. Das verringert den Platzbedarf bei Lagerung und Transport.



Stapel aus drei
ACO Profiline X
Fassadenrinnen

Neuartige Rostverriegelung

Ein besonderes Augenmerk wurde auf die Verriegelung des Maschenrosts gelegt: Das Einlegen der Roste im Fassadenbereich ist jetzt noch einfacher. Die einseitige Rostverriegelung wurde dezent in das ACO Logo eingebunden und hat eine integrierte Aushebefunktion.

- neuartige Rostzentrierung durch Abstandhalter

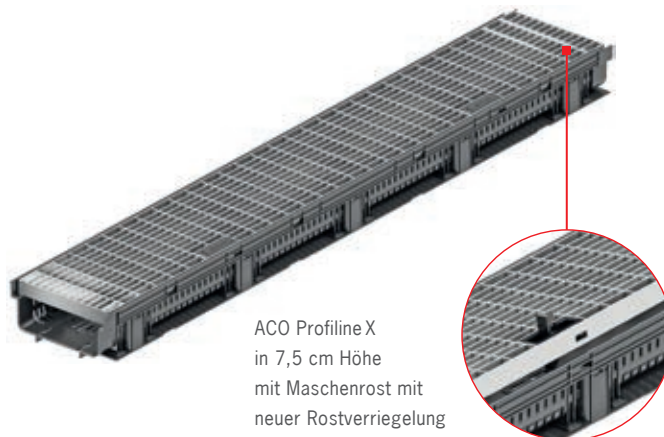

ACO Profiline X
in 7,5 cm Höhe
mit Maschenrost mit
neuer Rostverriegelung

Höhenverstellung

Die ACO Profiline X kann nachträglich oder gleich mit vormontierten Höhenverstellern ausgerüstet werden. Dabei wird aus der fixen Bauhöhe 5 cm eine Höhenverstellung von 6–8 cm und aus der fixen Bauhöhe 7,5 cm eine Höhenverstellung von 8,5–12 cm.

Der Versteller wird unter Spannung gehalten, so dass jeweils die größte Höhe zu Anfang zur Verfügung steht. Es wird z. B. mit der Höhe 12 cm gestartet und durch einfaches Herunterdrücken auf die ungefähr gewünschte Höhe zwischen 8 bis 12 cm dort fixiert, jetzt kann mit der Feinjustierung millimetergenau der Rinnenkörper auf Höhe gebracht werden. Somit ist es auch möglich das Rinnensystem in Längs- und Querrichtung zu kippen.



Die ACO Profiline X kann mit zwei bis fünf Höhenversteller ausgerüstet werden. Die Anzahl der Höhenversteller hat wesentlichen Einfluss auf die Tragfähigkeit des Systems.



Mehr zum Thema Höhenverstellung finden Sie auf der Seite 52.

Die höhenverstellbare Stirnwand für gekürzte Rinnenkörper

Wird die ACO Profiline X mit Höhenverstellung gekürzt, kann eine verstellbare Stirnwand an beliebiger Stelle angesetzt werden und die Funktion der Höhenverstellung übernehmen.



Kiesleiste

Die Kiesleiste wird lose vor das Rinnensystem gestellt, und kann für alle Verstellbereiche verwendet werden. Weiter wurde ein Stichkanalanschluss berücksichtigt.





Anschlussmöglichkeiten

Das Rinnensystem ist so konstruiert, dass es in jedem Einbaufall direkt angeschlossen werden kann, denn der Stichkanal ermöglicht den direkten bzw. unmittelbaren Anschluss an die Entwässerung:

Die Seitenwand des Rinnenkörpers wird geöffnet und der **Stichkanal** direkt an die Rinne angeschlossen.

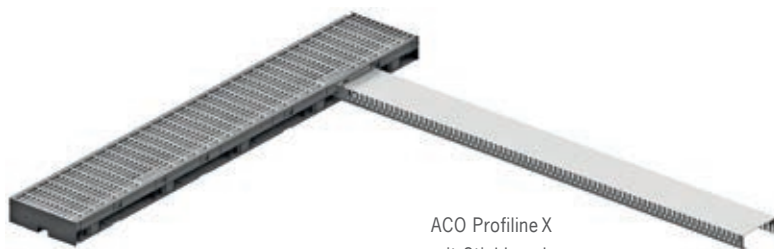

ACO Profiline X
mit Stichkanal

Ist ein direkter Anschluss der Fassadenrinne nach unten möglich, gibt es einen **Einsteckstutzen** Ø 60 mm auf DN 100, der exzentrisch in den Rinnenboden gesetzt werden kann. Durch Drehen lässt sich der Anschluss sehr gut positionieren.



ACO Profiline X
mit Einsteckstutzen

Im Leibungsbereich lässt sich ein unmittelbarer Anschluss an die Entwässerung häufig nur an der Rinnenseite realisieren. Die Konstruktion erlaubt es, das **Leibungsablaufelement** an die Seitenwand des Rinnenkörpers anzusetzen. Es ist auch nach dem Verbau noch revisionierbar und lässt sich an eine Grundleitung DN 100 anschließen.



ACO Profiline X
mit Leibungsablaufelement



Rost der Greenline



Maschenrost 30/10

ACO Greenline 3.0

Die funktionale Variante mit fixer Bauhöhe

Die ACO Greenline 3.0 ist ein einfaches aber praktisches Fassadenrinnensystem mit allem was im Standard benötigt wird. Das System löst die Greenline 2.0 ab. Im Wesentlichen unterscheidet es sich im Rostbereich – hier kommen jetzt einliegende Roste zur Verwendung. Die Maschenroste mit Rostschiebesicherung haben eine feine Gitterstruktur, die hilft, aufspritzendes Wasser zu vermeiden.

Wie alle ACO Fassadenrinnen hat die Greenline 3.0 ebenfalls einen geschlossenen Rinnenboden, um die Abdichtung zu schützen.

Durch integrierte Stirnwände entstehen keine Zusatzkosten für das Zubehör. Eine optimierte Rinnenverbindung und eine Perforierung für den Stichkanal oder das Anschlusselement runden das System ab.



Das Fassadenrinnensystem ermöglicht die Umsetzung von barrierefreien Türkonstruktionen gemäß Flachdachrichtlinie 12/2016, denn es gibt Gitterroste mit einer Breite von mindestens 150 mm.

System

- Material: Stahl verzinkt
- Baubreite: 10, 13, 15,5, 20 und 25 cm
- Bauhöhe: fix 5 oder 7,5 cm
- Baulänge: 50, 100 und 200 cm
- Abdeckrost: einliegender
Maschenrost 30x10 mm



ACO Greenline 3.0
mit Maschenrost 30x10 mm

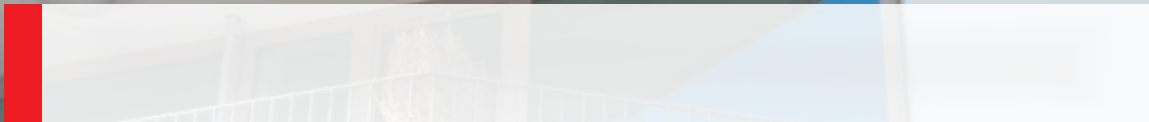

- erfüllt die Forderung der DIN 18040
- Abdichtung gemäß DIN 18531/18533
- TÜV Süd geprüft



ACO Profiline Free

Das Rinnensystem für die barrierefreien Schwellensysteme PremiPlan® und PremiPlan® Plus der Firma Profine

Die Forderung nach planerischen Vorgaben bei barrierefreien Übergängen besteht sowohl seitens der DIN 18531/18533 sowie der Flachdachrichtlinie. Bei der Umsetzung steht der Planer jedoch vor vielen Herausforderungen was die Schnittstellen zwischen den einzelnen Themen „Tür, Abdichtung und Entwässerung“ angeht. Hier haben die Firmen Profine, Alwitra und ACO ein Projekt gestartet, um einen schwellenlosen Übergang, die sogenannte Nullschwelle, zu entwickeln.

Im Vordergrund stand, wie bereits 2010 vom AlBau gefordert, die Konzeption von handwerklich einfach ausführbaren Details bzw. vorbereitete sichere Anschlüsse der Abdichtung. Das hierfür speziell entwickelte und geprüfte Entwässerungssystem ACO Profiline Free gibt es als offenes Rinnensystem für genutzte Dächer, Balkone, Loggien und Laubengängen gemäß DIN 18531 und als geschlossenes Rinnensystem für den erdberührten Bereich gemäß DIN 18533.



Der erste TÜV-geprüfte, barrierefreie Übergang für Außentüren, Balkone und Terrassen

PremiPlan® – Das Premiumsystem für maximale Barrierefreiheit bei ebenerdigen Einbau auf null Millimeter. Barrierefreiheit und der mit hohem Begehkomfort verbundene Übergang von Innen- und Außenbereichen ist eines der aktuellen Themenschwerpunkte im Bereich des komfortablen und altersgerechten Wohnungsbaus. Hierzu haben die Premiumhersteller profine Group, alwitra Flachdach-Systeme GmbH und ACO Hochbau Vertrieb GmbH den schwellenlosen Übergang entwickelt und vom TÜV Süd erfolgreich auf seinen Einsatz nach DIN 18040 – Teil 1+2 unter höchsten Anforderungen prüfen lassen.

Roste der Profiline Free

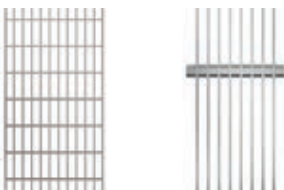

Maschenrost 30/10 Längsstabrost

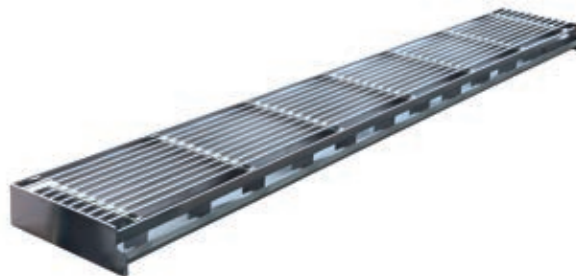

ACO Profiline Free,
die Nullschwellerinne

Rinne

Material: Stahl verzinkt und Edelstahl
Baubreite: 15 und 20 cm
Bauhöhe: 10 cm
Baulänge: 60 und 120 cm
Abdeckrost: Maschenrost 30 x 10 mm und Längsstabrost

PremiPlan®

10 mm barrierefreie Schwelle

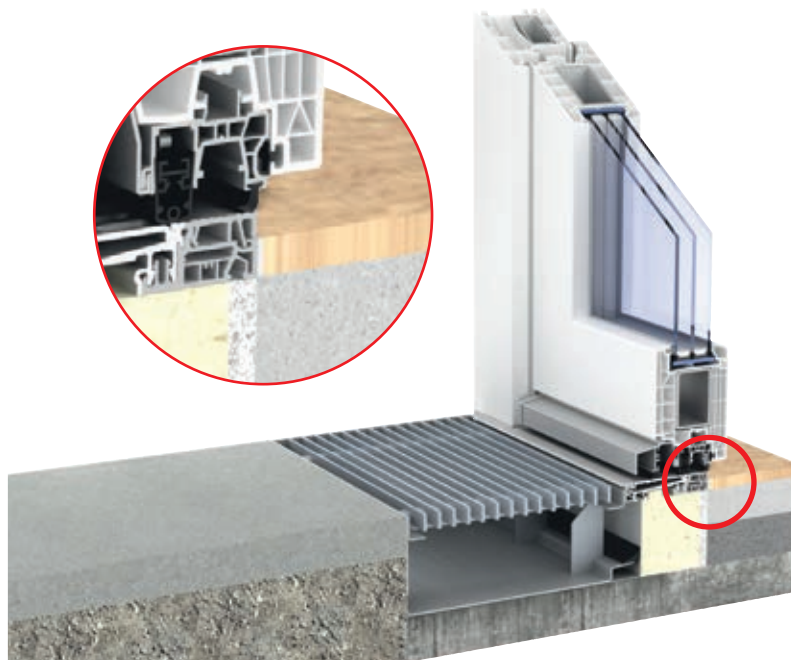

Durch eine clevere Adaption und unter Verwendung der bereits bewährten 20-mm-Schwelle, verwandeln sich alle unsere Haustür- und Terrassensysteme in den Bautiefen 76 und 88 zu barrierefreien Schwellenlösungen. Bei den Flügelprofilen werden die inneren Flügelüberschläge beschnitten und mit einer speziellen Anschlagdichtungsleiste versehen.

Barrierefreie, also schwellenlose Übergänge vom Wohnraum zur Terrasse oder Balkon gehören heute zum Standard eines gehobenen Wohnungsbaus. Es muss dabei jedoch sichergestellt sein, dass kein Regenwasser von außen in das Gebäude eindringen kann. PremiPlan® und PremiPlan® Plus kann im Bereich von Flachdächern oder im erdnahen und erdberührenden Bereich eingebaut werden.

PremiPlan® Plus

0 mm mit absenkbarer Comfort-Dichtung

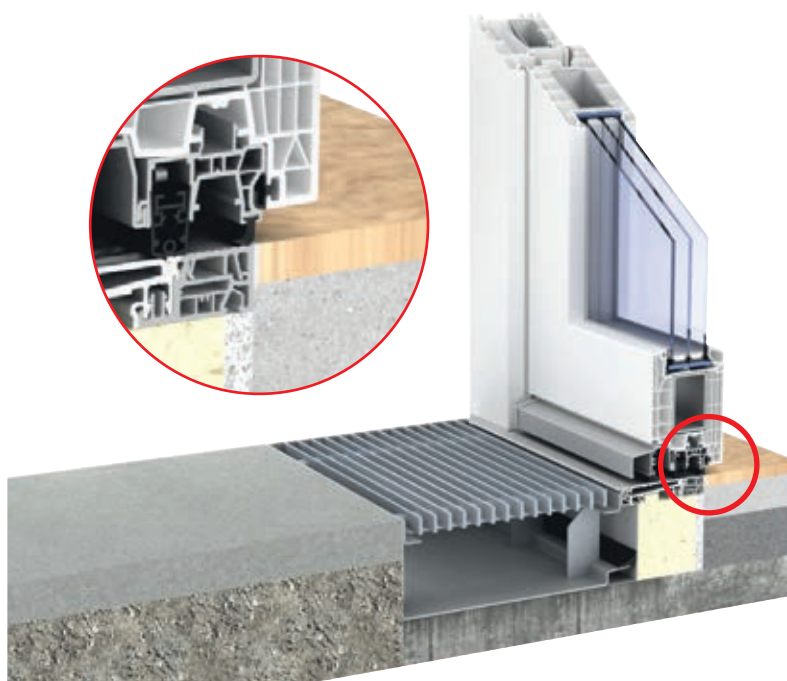

Das Premium Schwellensystem für maximale Barrierefreiheit mit hohem Begehkomfort durch ebenerdigen Einbau auf null Millimeter. Eine parallel absenkbare Bodendichtung ist dabei zentraler Bestandteil eines mehrstufigen und durchgängigen Dichtungskonzepts, das mittels speziell entwickelter Formteile maximale Werte erreicht. Der modulare Aufbau des Systems erlaubt eine effiziente Fertigung und Montage.

Beide Schwellensysteme sind in den Fenster- und Haustürsystemen 88 MD und 76 Anschlag- und Mitteldichtung, bei 1-flügeligen, nach innen öffnenden Elementen, einsetzbar. 2-flügelige und nach außen öffnende Elemente befinden sich zur Zeit in Vorprüfung.

Technische Details

Funktion

- 1 | Sicherstellung der Schwellenlosigkeit
- 2 | Aufnahme des an der Fassade anfallenden Regenwassers
- 3 | Entwässerung des Schwellensystems über das integrierte System
- 4 | Entwässerung über seitliche Drainschlitz auf abgedichteten Flächen nach DIN 18531
- 5 | Entwässerung über einen Ablaufstutzen im erdberührten Bereich nach DIN 18533

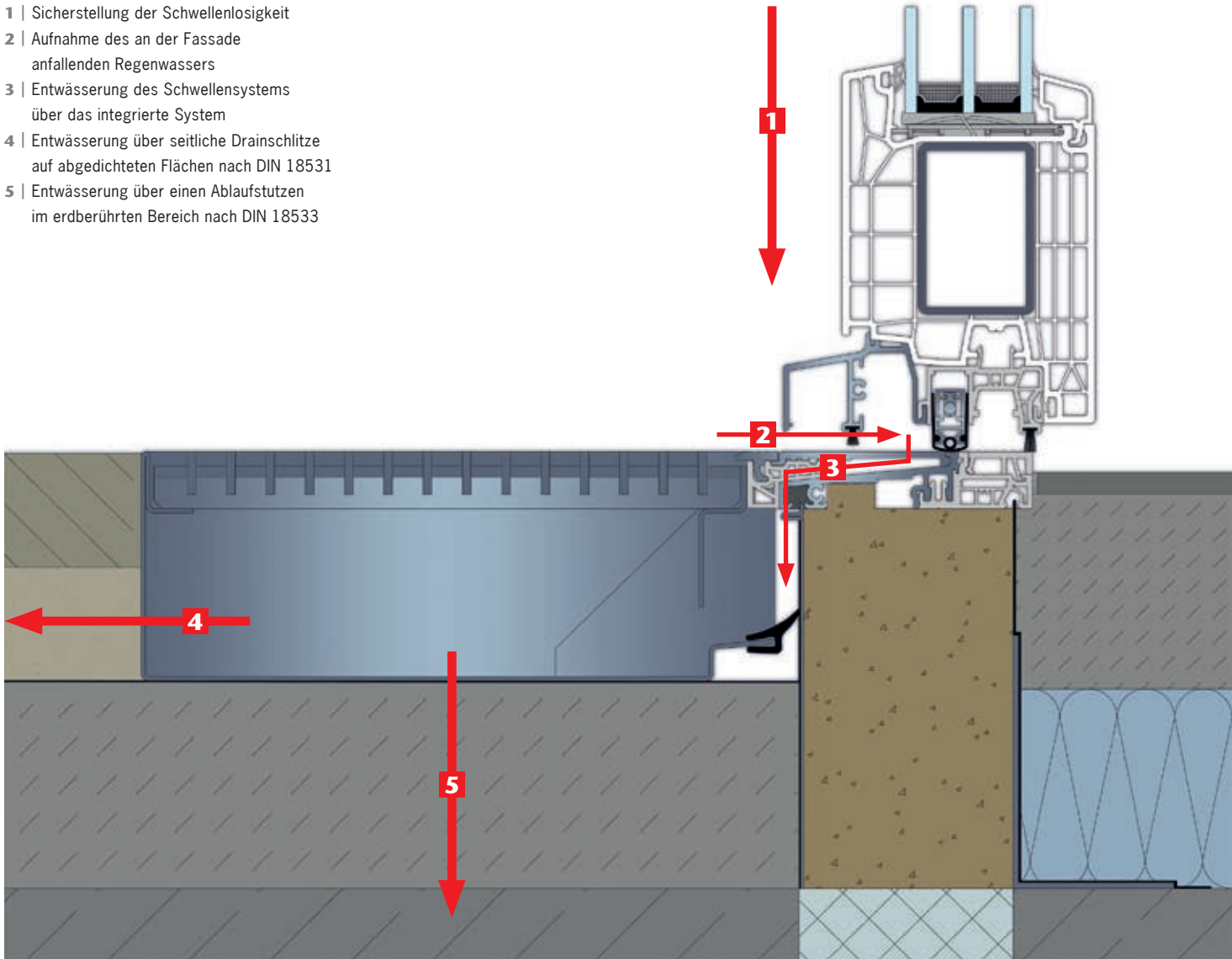

TÜV geprüft – Prüfbericht einsehbar unter:
www.aco-hochbau.de/download/zertifikate

Profiline Free – Ausführung Dach

DIN 18531

Aus feuerverzinktem Stahl oder Edelstahl für den Bereich barrierefreier Türschwelle gemäß der DIN 18531 für einliegende Roste. Ausgelegt für Terrassen- und Balkontüren für das Türschwellsystem PremiPlan®.

Schwellenanschluss mit parallel verlaufender flexibler Dichtung für eine rückstaufreie Anbindung an das Schwellensystem. Offener Rinnenkörper mit 4 mm Dränschlitz, Stichkanalanschluss und DN 100 Anschlussmöglichkeit im Boden für Balkone und genutzte Dächer.

Material: verzinkter Stahl oder
Edelstahl V2A (1.301)

Baubreite: 15,5 cm und 20 cm

Bauhöhe: 10 cm

Baulänge: 60 cm und 120 cm

Wasserspiegelgefälle, begehrbar sowie
rollstuhlfahrbar

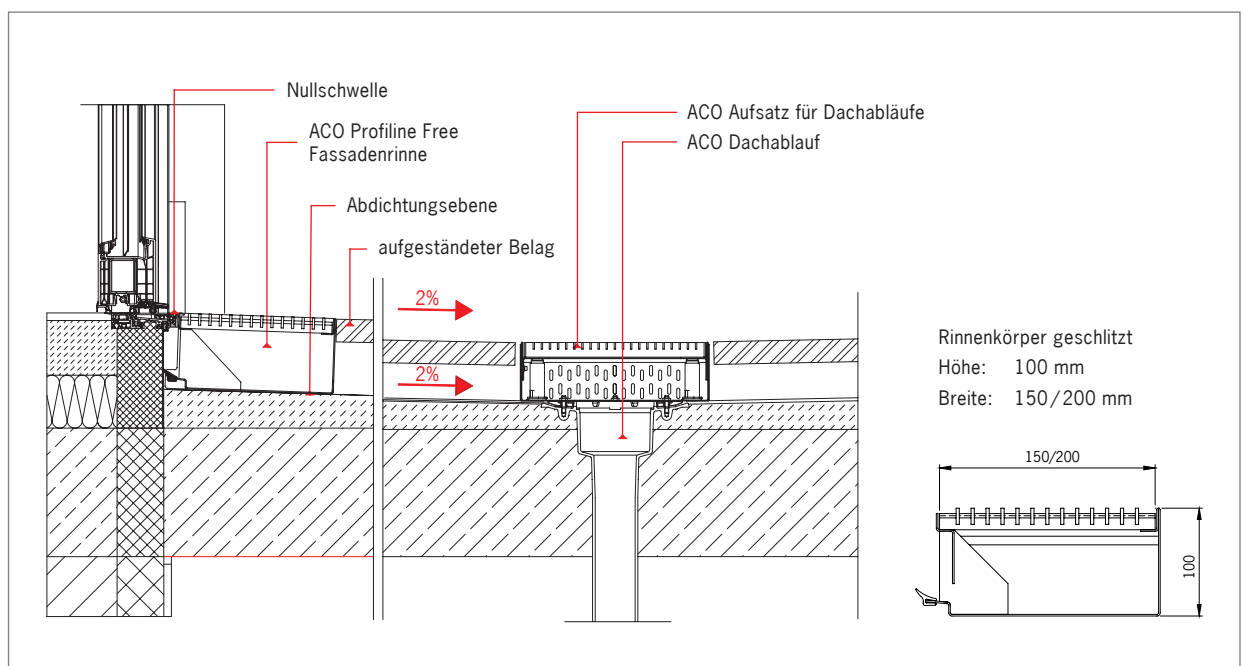
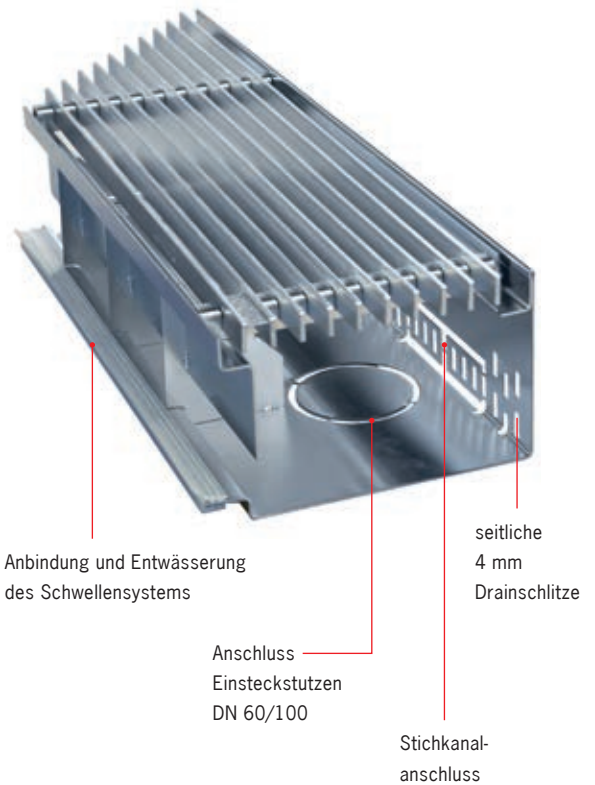

Profiline Free – Ausführung erdberührt

DIN 18533

Aus feuerverzinktem Stahl oder Edelstahl für den Bereich barrierefreier Türschwellen gemäß der DIN 18533 für einliegende Roste. Ausgelegt für Haus- und Nebeneingangstüren für das Türschwellsystem PremiPlan®.

Schwellenanschluss mit parallel verlaufender flexibler Dichtung für eine rückstaufreie Anbindung an das Schwellensystem. Geschlossener Rinnenkörper DN 50 Anschlussmöglichkeit im Boden für Hauseingangsbereiche.

Material: verzinkter Stahl oder
Edelstahl V2A (1.301)

Baubreite: 15,5 cm und 20 cm

Bauhöhe: 10 cm

Baulänge: 60 cm und 120 cm

Wasserspiegelgefälle, begehbar sowie
rollstuhlfahrbar

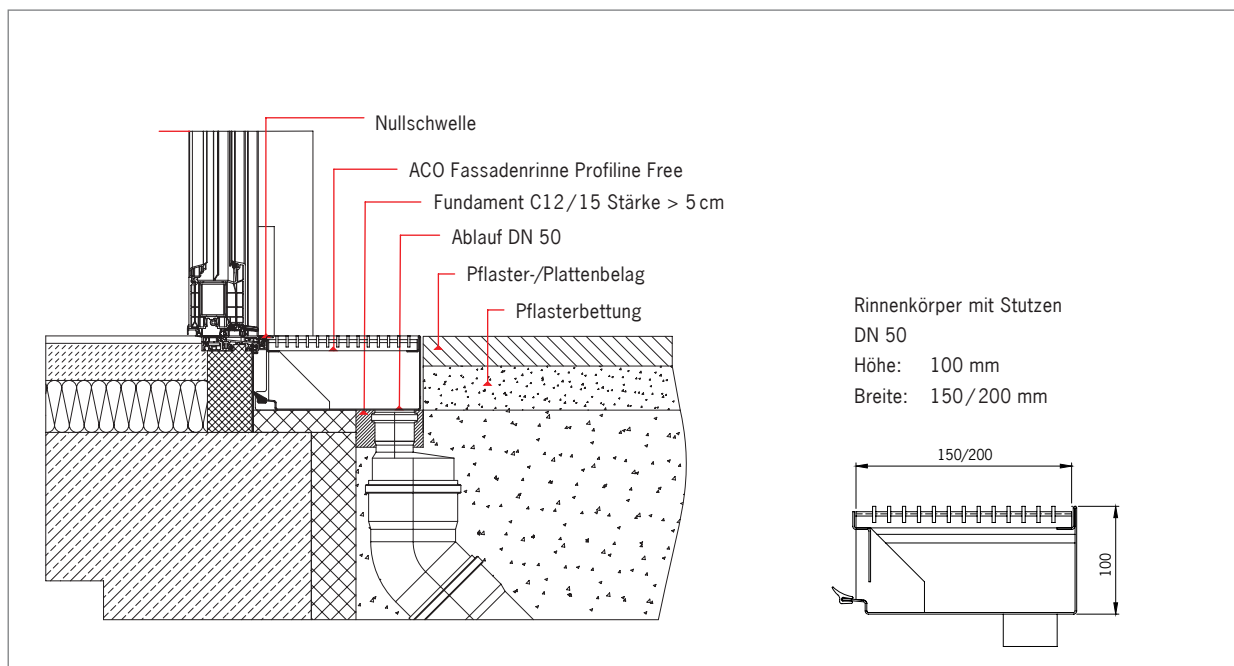
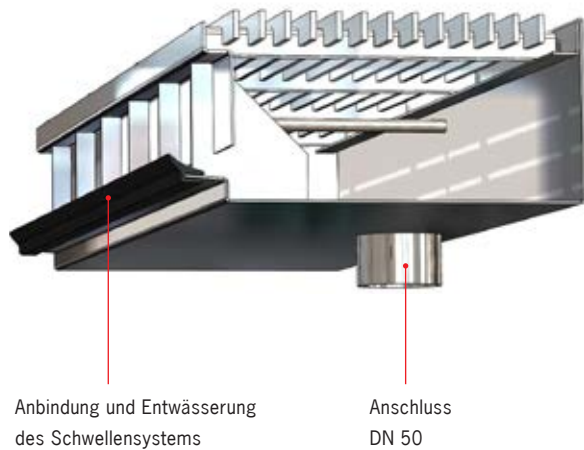



Einbaubeispiel Sockel

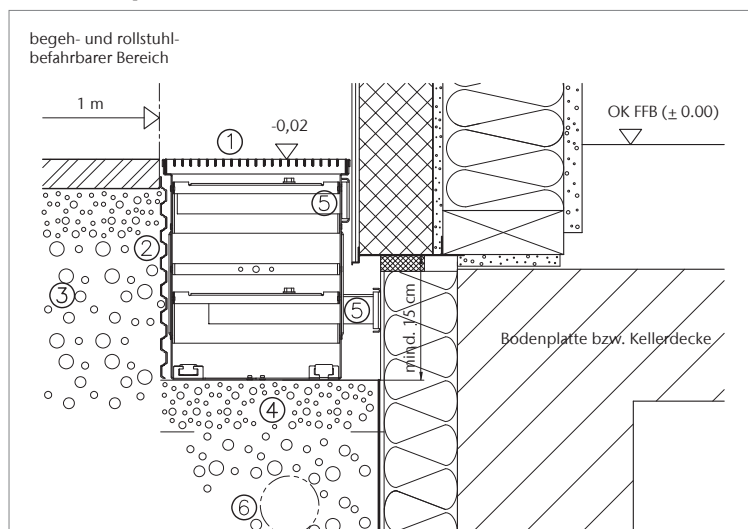

- ① ACO Sockelrinne B/H 250/300 cm
- ② Drän-/Schutzmatte (seitliche Dränschlitze nur unten)
- ③ sickerfähiger Untergrund/Unterbau für Pflaster- bzw. Plattenbelag
- ④ ausreichend tragfähige Gründung
- ⑤ Variable Stützen, ausreichend stabile Wandkonstruktion (0-13 cm)
- ⑥ Entwässerung/Dränage

ACO Profiline Sockelrinne

Barrierefreie Fassadenentwässerung

Die ACO Sockelrinne dient in erster Linie dazu einen barrierefreien Übergang gemäß DIN 68800-2 „Holzschutz – Vorbeugende bauliche Maßnahmen im Hochbau“ zu realisieren.

Im Unterschied zu Fassaden- und Terrassenrinnen mit offenen Seitenwänden, ist die Sockelrinne speziell für den höhenre-

duzierten Austrittsbereich in Anlehnung der DIN 68800-2 anwendbar. Dieser hat die Aufgabe, den (trockenen) Sockel vom (feuchten) Erdreich zu trennen und das gesamte von der Fassade ablaufende Niederschlagswasser aufzunehmen und somit auch die Drainung zu ergänzen bzw. zu unterstützen.

Der Rinnenkörper mit seinen seitlichen Entwässerungs- und Belüftungsöffnungen bietet die Funktion eines Kiesfangstreifens inkl. integriertem Rostaufleger für den eingelegten Entwässerungs- bzw. Gitterrost. Der verwendete Maschenrost (MW 30/10 mm) bietet bestmöglichen Spritzschutz für den Sockelbereich.



System

Material: Stahl verzinkt oder Edelstahl
Baubreite: 25 cm
Bauhöhe: fix 30 cm
Baulänge: 50 und 100 cm
Abdeckrost: einliegender
Maschenrost 30x10 mm

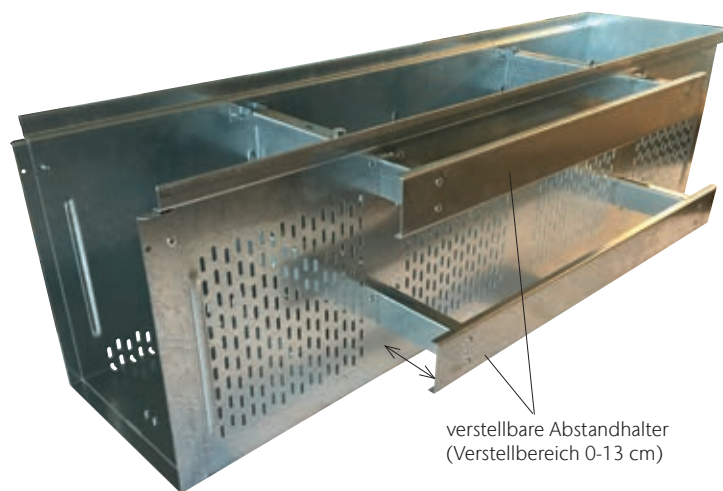

Ventilation durch Langlochraster

ACO

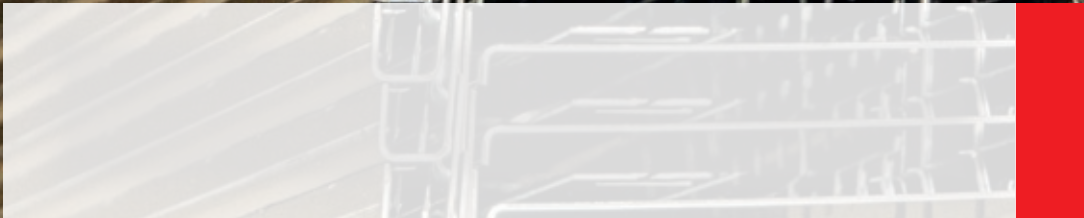

Montageanleitungen

Inhalt

ACO Profiline fixe Bauhöhe	38
ACO Profiline höhenverstellbar	39
ACO Profiline mit direktem bzw. unmittelbarem Anschluss an die Entwässerung	42
ACO Profiline Holzterrassenrinne	44
ACO Profiline Keilrinne	45
ACO Profiline X – glasfaserverstärkte Kunststoffrinne	46

askACO

Serviceangebot für den Planer

Für Detailfragen, eine exakte hydraulische Berechnung, Stücklisten, Ausschreibungstexte, Verlegepläne sowie die persönliche Beratung auf der Baustelle steht Ihnen das Team der ACO Anwendungstechnik kostenfrei jederzeit gern zur Verfügung.

Informationen über unsere Produkte, Ausschreibungstexte (in den Formaten GAEB, HTML, TEXT, PDF, XML, DOC und ÖNORM), technische Zeichnungen (in den Formaten DXF und PDF) und Einbauanleitungen finden Sie im Internet im Servicebereich unter:

www.aco-hochbau.de

Direkter Zugang zum Bauteil:

www.fassadenrinne.de

ACO Profiline fixe Bauhöhe

1. Verbindung der Rinnenelemente

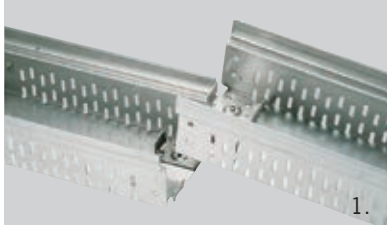

- Bild 1: Das Stecksystem zur Rinnenverbindung ist so ausgelegt, dass ein Rinnenkörper flach aufliegt und jeweils der nachfolgende Rinnenkörper von oben nach unten angesetzt wird
- Bild 2: Es entsteht eine feste Verbindung zwischen den Rinnenkörpern ohne Schrauben oder Werkzeug. Der durchgehend geschlossene Rinnenboden und die bauseitige Schutzlage gewährleisten, dass die darunterliegende empfindliche Dachhaut nicht beschädigt wird

2. Anbringen der Stirnwände



- Bild 1: Die Stirnwand ist komplett schraublos zu montieren. Sie besitzt dafür auf beiden Seiten jeweils zwei Ausstanzungen

- Bild 2: Die Stirnwand ist von innen nach außen zu montieren. Dabei wird eine Seite der Stirnwand mit den Ausstanzungen in die dafür vorgesehenen Bohrungen eingesetzt. Die andere Seite wird nach außen gedrückt, bis sie in die Bohrungen einrastet

- Bild 3: Fertig montierte Stirnwand

3. Rostverriegelung



- Bild 1: Alle Rinnenelemente besitzen eine werkseitig vorbereitete Rostverriegelung
- Bild 2: Die Rostverriegelung ist ganz einfach mit einem Schlitzschraubendreher, durch eine viertel Drehung nach links oder rechts, zu betätigen

4. Eckausbildung

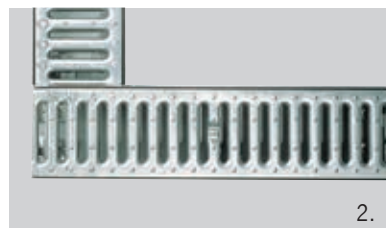
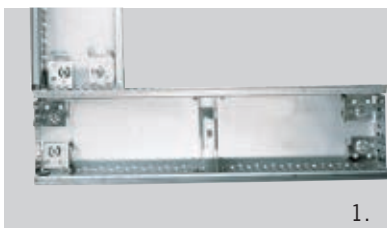

- Bild 1: Bei der Eckausbildung sind an beiden Rinnenelementen Stirnwände anzusetzen
- Bild 2: Durch Aneinandersetzen im 90°-Winkel bildet sich eine saubere Ecke aus. Die Stabilisierung wird durch Anarbeiten des angrenzenden Belags erreicht

ACO Profiline höhenverstellbar

1. Verbindung der Rinnenelemente

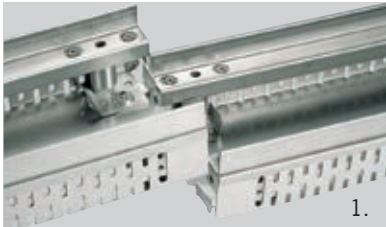

- Bild 1: Das Stecksystem zur Rinnenverbindung ist so ausgelegt, dass ein Rinnenkörper flach aufliegt und jeweils der nachfolgende Rinnenkörper von oben nach unten angesetzt wird
- Bild 2: Es entsteht eine feste Verbindung zwischen den Rinnenkörpern ohne Schrauben oder Werkzeug. Der durchgehend geschlossene Rinnenboden und die bauseitige Schutzlage gewährleisten, dass die darunterliegende empfindliche Dachhaut nicht beschädigt werden kann

2. Anbringen der Stirnwände



- Bild 1: Die Stirnwand passt sich der jeweiligen Bauhöhe an
- Bild 2: Die Stirnwand wird mit den ausgeprägten Laschen in die Aussparungen am Rinneneende eingeschoben

3. Montage des Ausgleichselementes Mitte

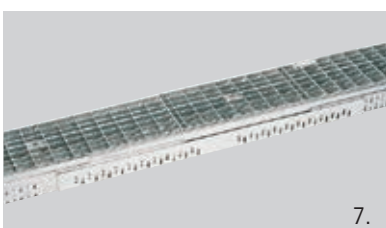
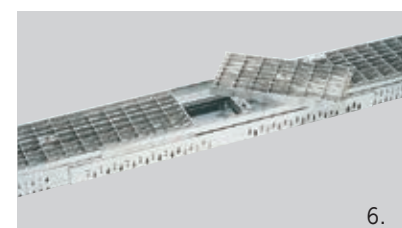
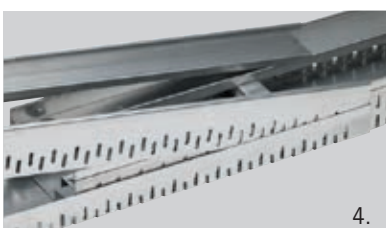
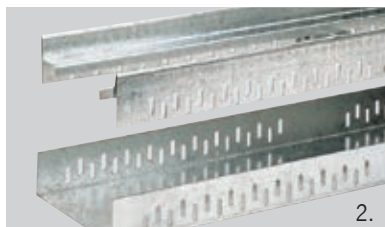

- Bild 1: Das Ausgleichselement Mitte ermöglicht eine stufenlose Baulängen-anpassung von 5 bis 50 cm zwischen mindestens zwei Rinnenelementen
- Bild 2: Bei der Montage des Ausgleichselementes werden Boden und Zarge komplett voneinander getrennt
- Bild 3: Die beiden Rinnenelemente in den Boden des Ausgleichselementes legen und die gewünschte Ausgleichslänge herstellen
- Bild 4: Die Zarge des Ausgleichselementes wird über die Zarge der Rinnenelemente gesetzt
- Bild 5–7: Der Abdeckrost wird in der Länge angepasst und kann auch im Ausgleichselement verriegelt werden

4. Montage des Ausgleichselementes Ende

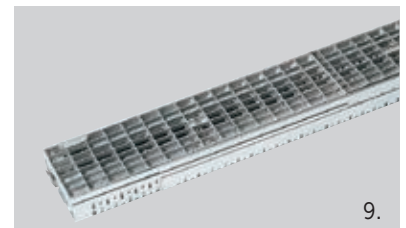
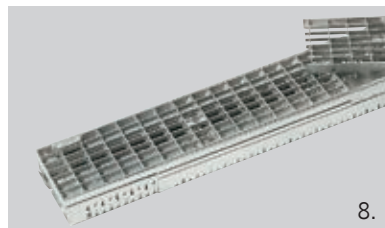
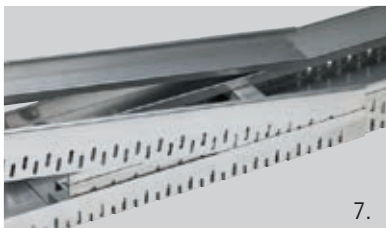
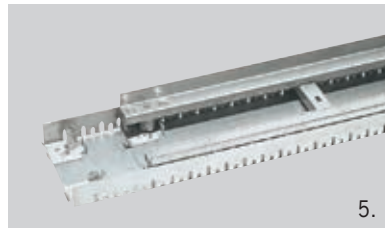
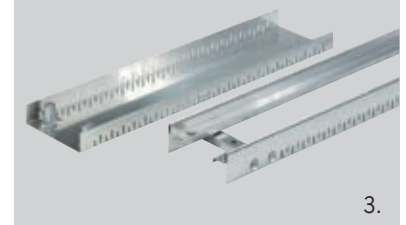

- Bild 1: Das Ausgleichselement Ende ermöglicht eine stufenlose Baulängen-anpassung von 10 bis 55 cm hinter bzw. vor einem Rinnenelement
- Bild 2–3: Bei der Montage des Ausgleichselementes werden Boden und Zarge komplett voneinander getrennt

- Bild 4–5: Das Rinnenelement in den Boden des Ausgleichselementes legen und die gewünschte Ausgleichslänge herstellen
- Bild 6–7: Die Zarge des Ausgleichselementes wird über das Rinnenelement gesetzt

- Bild 8–9: Der Abdeckrost wird in der Länge angepasst und kann auch im Ausgleichselement verriegelt werden

5. Die Höhenverstellung



- Bild 1–2: Die Höhenverstellung befindet sich unter dem Abdeckrost an beiden Rinnenenden und ist durch Herausnahme des Rostes jederzeit gut zu erreichen
- Bild 3: Die Bauhöhe kann mittels eines Schlitzschraubendrehers oder eines 5 mm Innensechskantschlüssels stufenlos verstellt werden

6. Die Rostverriegelung

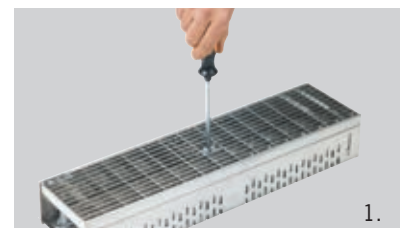

- Bild 1: Die Rostverriegelung ist ganz einfach mit einem Schlitzschraubendreher, durch eine viertel Drehung nach links oder rechts, zu betätigen

7. Eckausbildung mit variablem Eckelement 0-90° (passt nicht auf die Ausgleichselemente)

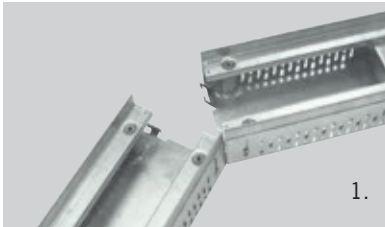

1.



2.

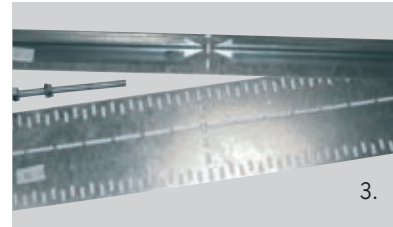

3.



4.



5.



6.

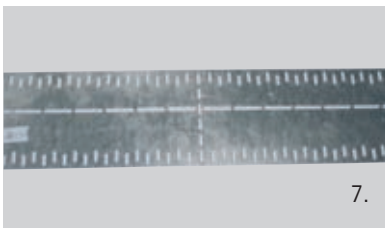

7.

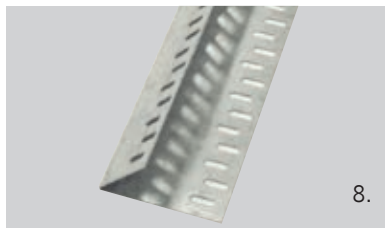

8.

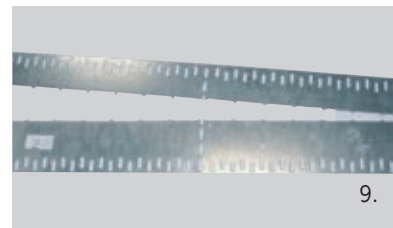

9.



10.



11.

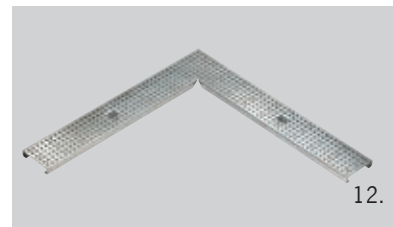

12.

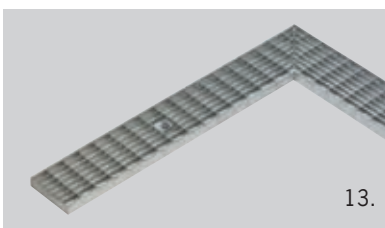

13.

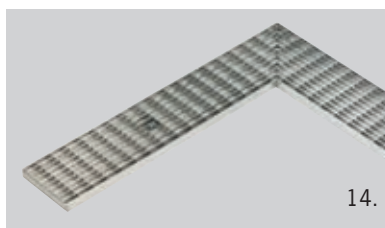

14.

- Bild 1: Die Rinnenelemente werden im gewünschten Winkel aneinandergesetzt
- Bild 2-3: Das Klebeband der Verpackung lässt sich problemlos ohne Rückstände entfernen
- Bild 4: Das variable Eckelement wird dem Winkel angepasst und über die Zarge des Rinnenelements gesetzt

- Bild 5-6: Die Gewindestange wird mit den Muttern unter dem Eckelement fixiert und auf die benötigte Höhe gekürzt
- Bild 7-8: Trennung der Kiesleiste durch Überbiegen der Perforation
- Bild 9: Die Kiesleiste (passend für alle Bauhöhen) wird der Bauhöhe des Rinnenelementes angepasst
- Bild 10-11: Die Kiesleiste wird auf den erforderlichen Winkel gebracht und lose an die Rinnenelemente gesetzt
- Bild 12-14: Die Abdeckroste werden bauseits im gewünschten Winkel auf Gehrung zugeschnitten.

ACO Profiline mit direktem bzw. unmittelbarem Anschluss an die Entwässerung

1. Vorbereitung zum Ansetzen des Stichkanals

Die Seitenwand wird mittels Seitenscheider einfach geöffnet. Ein Schnitt in der Mitte reicht aus, die beiden Seitenteile

werden lediglich nach außen geklappt und dienen der Fixierung des Stichkanals.



2. Stichkanalanschlusselemente – Ansetzen des Stichkanals

Der Stichkanal liegt in der Drainageschicht. Er gewährleistet eine sichere Wasserführung zum Ablauf. Mit den Stichkanalanschlusselementen wird die

Forderung eines direkten, unmittelbaren Anschlusses an eine Entwässerung erfüllt. Die Elemente sind jeweils 0,5 m lang und können an der entsprechenden

Stelle im Rinnenstrang dazwischengesetzt werden. Das andere Ende des Stichkanals endet am Aufsatz für Dachabläufe, der ebenfalls zu öffnen ist.

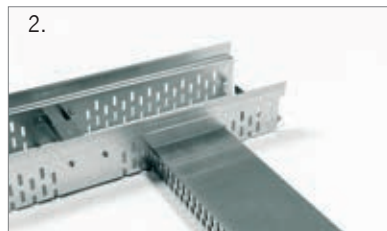
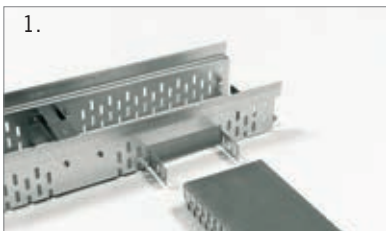

3. Stichkanalanschluss am Aufsatz für Dachabläufe

Mit dem Stichkanalanschluss wird die Forderung eines direkten bzw. unmittelbaren Anschlusses an eine Entwässerung erfüllt. Die Seitenwand wird mittels Seitenscheider einfach geöffnet. Ein Schnitt in der Mitte reicht aus. Die beiden Seitenteile werden lediglich nach außen geklappt und dienen der Fixierung des Stichkanals in seiner Lage bei der Verarbeitung.

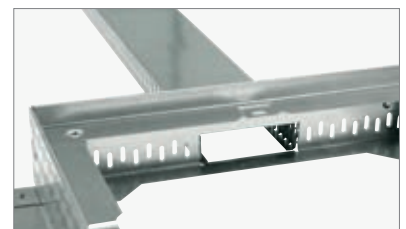
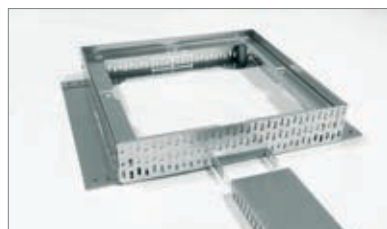

4. Wartung und Reinigung der Stichkanäle

Mit dem direkten bzw. unmittelbaren Anschluss des Stichkanals, also dem Öffnen des Rinnenkörpers und des Aufsatzes für Dachabläufe, wird eine regelmäßige Reinigung notwendig.

Empfohlen wird hier ca. alle 4 m einen Reinigungsschacht zu setzen, dies kann ebenfalls der Aufsatz für Dachabläufe übernehmen.

Das eigentliche Spülen kann mit einem einfachen Gartenschlauch erfolgen.

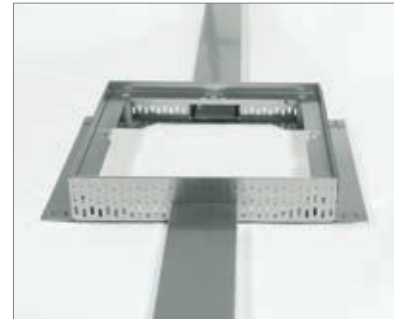

5. Aufsatz für Dachabläufe mit verriegelten Maschenrosten



Die beiden mitgelieferten Klammern werden mit der flachen Seite nach oben, über zwei der gegenüberliegenden Vertiefungen (je nach Lage des Rostes) geschoben.



Nach dem Einlegen des Rostes werden die Niederhalteklammern (mit der mitgelieferten M5 Schraube) durch die Masche mit dem Aufsatz verschraubt. Die Verriegelung der Aufsätze in fixer Bauhöhe und der Aufstockelemente funktioniert in gleicher Weise.

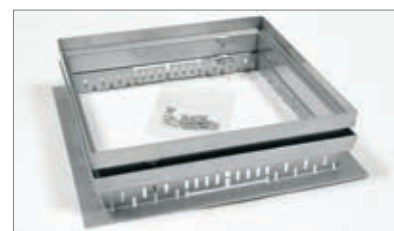

ACO Profiline Holzterrassenrinne

ACO Profiline ist speziell an die Anforderungen von Holzterrassen angepasst worden: Mit einer Bauhöhe von 2 cm passt das System in jede Dielenstärke. Bei einem Abstand der Unterkonstruktion von 50 cm liegt dort direkt der Rinnenstoß. Der maximale Lageholzabstand beträgt 70 cm. Zur Befestigung werden die Dränschlitzte im Bereich der Lagehölzer genutzt.

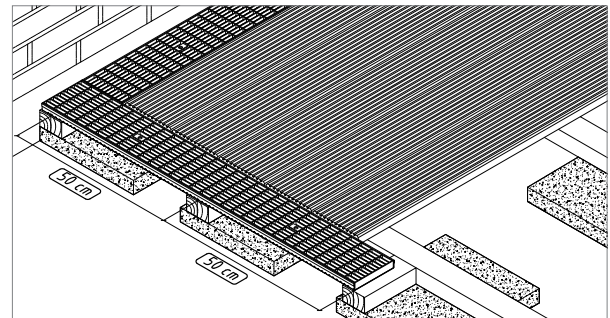
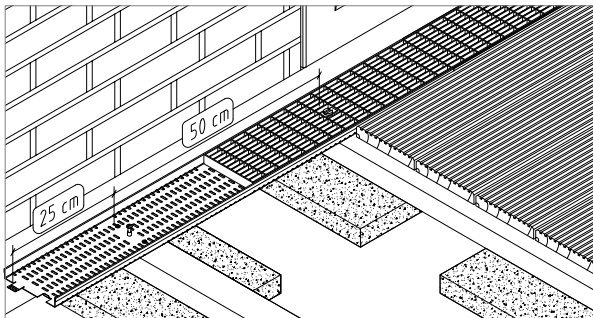
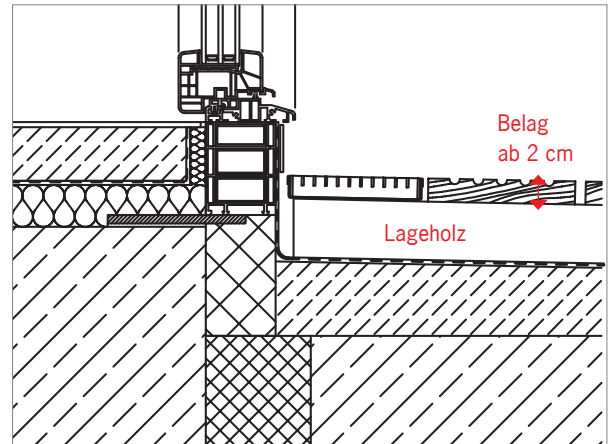

Verlegen der Lagehölzer auf der Abdichtung. Empfohlener Abstand für den Rinnenkörper sind 50 cm.



Einpassen der Holzterrassenrinne



Rinnenkörper nach Notwendigkeit bau-seits unterfüttern

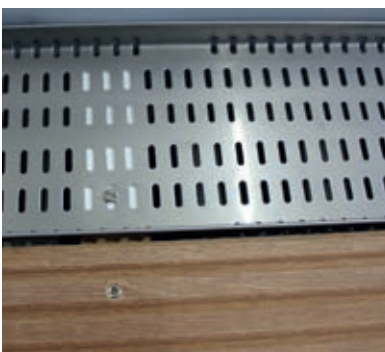

Verschraubung des Rinnenkörpers durch die 4-mm-Dränschlitzte im Rinnenboden



Kontrolle der Einbauhöhe

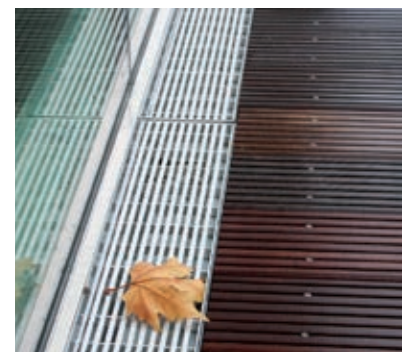

ACO Profiline Keilrinne

Mit der Möglichkeit über das Einschieben des Stichkanals in den Rinnenkörper wird ein eventuelles Kippen der Rinne verhindert. Diese Entwicklung beseitigt ein häufig vorhandenes Problem in der Praxis.

Die Rinne kann durch Öffnen der Seitenwand und Einschieben des Stichkanals so mit dem Belag verbunden werden, das sie trotz Schräge nicht kippt. Es können bis zu 4 Stichkanäle eingesetzt werden. Zu empfehlen sind mind. 2 Stichkanäle mit einer Länge von 50 cm und einem Gegenlager einer z. B. 40 x 40 cm Platte. Alternativ kann der Stichkanal anderweitig fixiert werden, z. B. durch Verschrauben an der Holzunterkonstruktion.

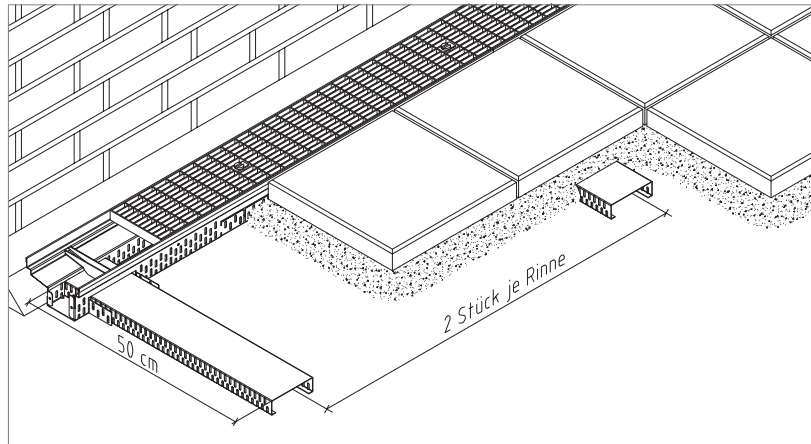

Mit dem Einschieben des Stichkanals in den Rinnenkörper wird durch die Auflage des Plattenbelages ein Gegenlager erzeugt, so dass die Rinne trotz Keil stabil liegt

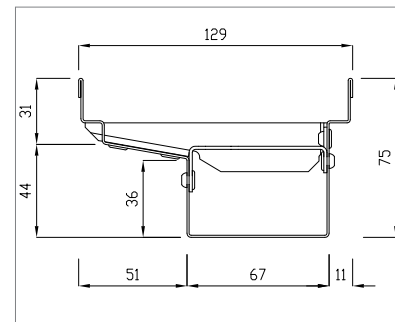
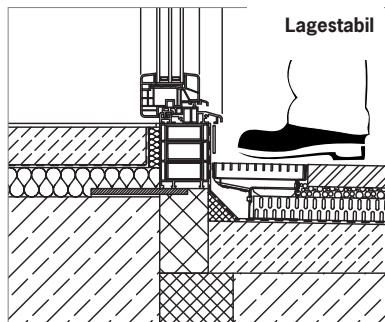

Anschluss einer bituminösen Abdichtung mit Keilausbildung



Öffnen des Stichkanalanschlusses



Ansetzen der Rinnen mit der Auskrugung zum Anschlussbereich

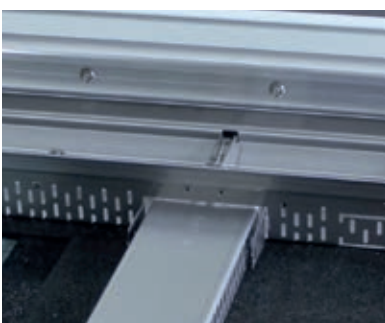

Einschieben des Stichkanals in die Rinne. Zu empfehlen sind min. 2 Stichkanäle mit einer Länge von 50 cm pro Meter Rinne

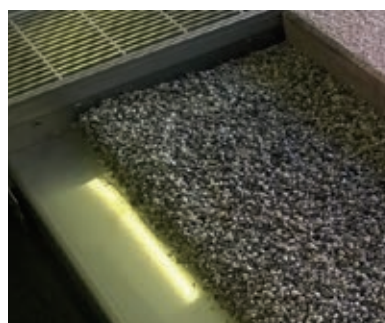

Einbringen von Splitt und anschließendes Verlegen des Plattenbelages

ACO Profiline X – glasfaserverstärkte Kunststoffrinne

1. Montage des Abdeckrostes mit Verriegelung

Der Rost wird einseitig eingelegt, so dass er auch leicht unter einem Fassadenelement geschoben werden kann. Danach werden die zuvor hochgestellten Verriegelungen nach unten gedrückt.

Zum Herausnehmen des Rostes, genügt ein leichter Druck auf das „A“ vom ACO Logo, damit wird der Rost entriegelt. Durch das senkrechte Aufstellen der Verriegelung wird gleichzeitig der Rost aus der Zarge gedrückt.



2. Vielfältige Anschlussmöglichkeiten

Das Rinnensystem ist so konstruiert, dass es in jedem Einbaufall direkt angeschlossen werden kann, denn der Stichkanal ermöglicht den direkten bzw. unmittelbaren Anschluss an die Entwässerung:

Die Seitenwand des Rinnenkörpers wird geöffnet und der **Stichkanal** direkt an die Rinne angeschlossen.

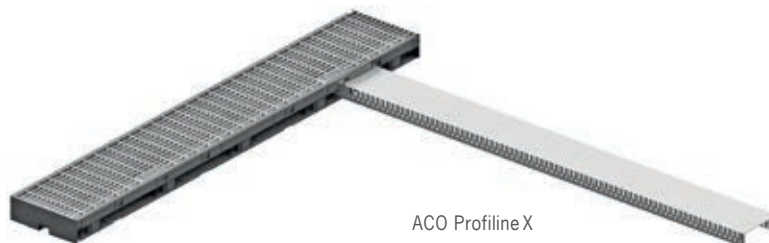

ACO Profiline X
mit Stichkanal

Ist ein direkter Anschluss der Fassadenrinne nach unten möglich, gibt es einen **Einsteckstutzen** Ø 60 mm auf DN 100, der exzentrisch in den Rinnenboden gesetzt werden kann. Durch Drehen lässt sich der Anschluss sehr gut positionieren.



ACO Profiline X
mit Einsteckstutzen

Im Leibungsbereich lässt sich ein unmittelbarer Anschluss an die Entwässerung häufig nur an der Rinnenseite realisieren. Die Konstruktion erlaubt es, das **Leibungsablaufelement** an die Seitenwand des Rinnenkörpers anzusetzen. Es ist auch nach dem Verbau noch revisionierbar und lässt sich an eine Grundleitung DN 100 anschließen.



ACO Profiline X
mit Leibungsablaufelement

3. Rinnenverbindung

Bei der Rinnenverbindung wird das zweite Rinnenelement von oben eingerastet. Danach sind die Rinnenelemente verbunden und haben die Möglichkeit sich in der Längsrichtung zu bewegen. Das dient dazu bei längeren Rinnensträngen die thermische Längenausdehnung zu berücksichtigen.

ACHTUNG! Vor Verlegen des ersten Rinnenelements die Rinne am Rinnenanfang um 1 cm kürzen – siehe Schnittführung 

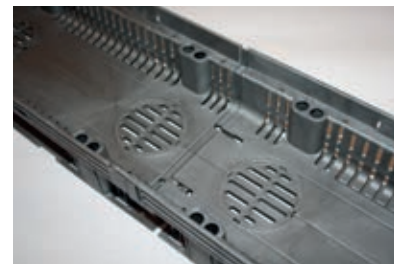
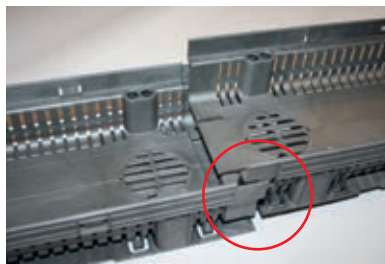

4. Kürzen des Rinnenkörpers



Das Rinnenelement kann an beliebiger Stelle gekürzt werden



Die Stirnwand passt auch am gekürzten Rinnenkörper durch einfaches Aufstecken



Fertig montierte Stirnwand

5. Montage des Stichkanals



Stichkanalbreite übertragen



Durchtrennung der Rippen von oben, nach außen drücken der Rippen



Ausbrechen der Rippen



Einschieben des Stichkanals



Stichkanal für Rinnen, Höhe 5 cm, an der Perforation nach oben klappen



Abknicken der beiden Laschen

6. Montage des Anschlusses für das Leibungsablaufelement

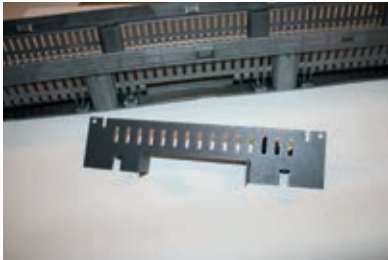

Anschlussэлемент



Aufstecken des Anschlussэлемэnts auf die Zapfen



Das Rinnenelement muss von innen geöffnét sein (siehe auch Anschluss Stichkanal)



Leibungsablaufelement ansetzen



Laschen umlegen zum fixieren

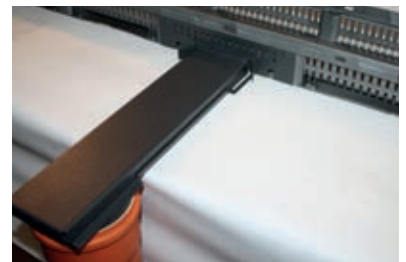

KG-Rohr DN 100 kann angeschlossen werden

7. Montage des Einsteckstutzens



Durchtrennen der vier Stege von unten



Ausschlagen der Bereiche für den Einsteckstutzen

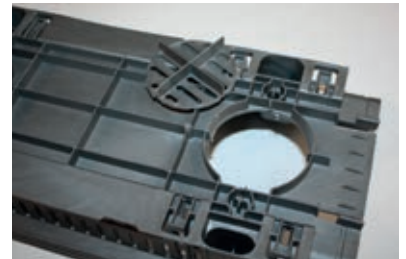

Herausnehmen und Entsorgen des Einsatzes

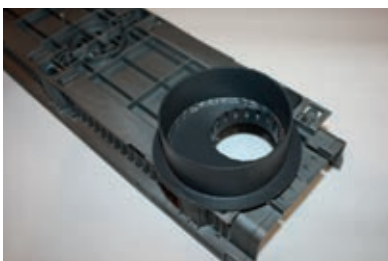

Einsetzen des exzentrischen Einsteckstutzens. Hier kann durch Drehen die Position verändert werden.



Einsteckstutzen



Anschließen des KG-Rohres DN 100

8. Montage der Stirnwand



Die Rinnenelemente ist durch die Überlappung an den Enden jeweils 1cm länger



Dieser 1 cm muss vor dem Ansetzen der Stirnwand abgetrennt werden

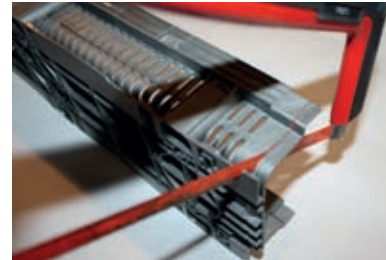

Kürzen des Rinnenendes im Seitenbereich



Kürzen des Rinnenendes im Bodenbereich



Ansetzen der Stirnwand

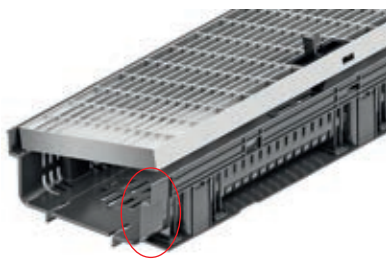

ACHTUNG! Vor Verlegen des ersten Rinnenelements die Rinne am Rinnenanfang um 1 cm kürzen – siehe Schnittführung ○

9. Montage Höhenverstellung

Die ACO Profiline X kann nachträglich oder gleich mit vormontierten Höhenverstellern ausgerüstet werden. Dabei wird aus der fixen Bauhöhe 5cm eine Höhenverstellung von 6-8cm und aus der fixen Bauhöhe 7,5cm eine Höhenverstellung von 8,5-12cm. Der Versteller wird unter Spannung gehalten, so dass jeweils die größte Höhe zu Anfang zur Verfügung steht. Es wird z.B. mit der Höhe 12cm gestartet und durch einfaches Herunterdrücken auf die ungefähr gewünschte Höhe zwischen 8 bis 12cm dort fixiert, jetzt kann mit der Feinjustierung millimetergenau der Rinnenkörper auf Höhe gebracht werden. Somit ist es auch möglich das Rinnensystem in Längs- und Querrichtung zu kippen.



Komplette Verstelleinheit
ACHTUNG: Nicht verändern



Federn positionieren und die Verstelleinheit in die entsprechenden Aufnahmen drücken.

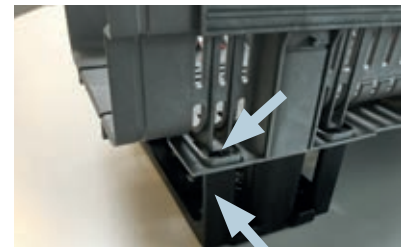

Die Verstelleinheit muss hier einrasten, ggf. seitlich ein wenig eindrücken.



Jetzt wird die Profiline X auf die Verstelleinheit gestellt und von oben eingedrückt bis die Verstelleinheit hörbar einrastet. Nun ist die Höhenverstellung voll funktionsfähig.

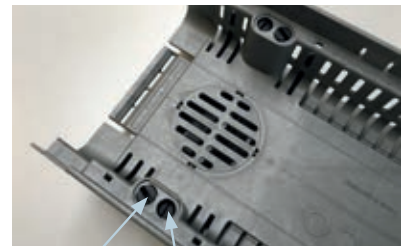

Fixierung
Höhenverstellung

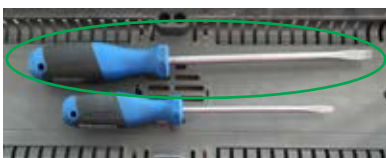

Tipp:

Verwenden Sie das richtige Werkzeug! Der Schraubendreher sollte über die **gesamte** Schlitzbreite gehen.

Die ACO Profiline X kann mit zwei bis fünf Höhenverstellern ausgerüstet werden. Die Anzahl der Höhenversteller hat wesentlichen Einfluss auf die Tragfähigkeit des Systems.



Die ACO Profiline X mit **zwei** Höhenverstellern ist nicht begehbar

Die ACO Profiline X mit **drei** Höhenverstellern ist begehbar und rollstuhlbefahrbar

Die ACO Profiline X mit **fünf** Höhenverstellern ist für erhöhte Lastanforderungen geeignet

10. Montage höhenverstellbare Stirnwand für gekürzte Rinnenkörper

Wird die ACO Profiline X mit Höhenverstellung gekürzt, kann eine verstellbare Stirnwand an beliebiger Stelle angesetzt werden und die Funktion der Höhenverstellung übernehmen.

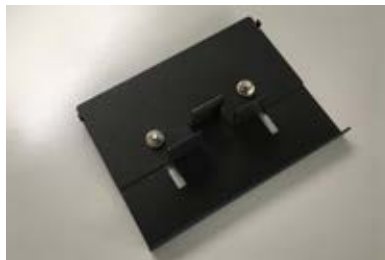

11. Montage Kiesleiste

Die Kiesleiste wird lose vor das Rinnensystem gestellt, und kann für alle Verstellbereiche verwendet werden. Weiter wurde ein Stichkanalanschluss berücksichtigt.



Produktdatenblatt

ACO Profiline, ACO Greenline 3.0

ACO Fassaden- und Terrassenrinnen dienen dazu, die Forderungen der gültigen Vorschriften (DIN 18531, Flachdachrichtlinie, FLL) einzuhalten und ein Eindringen von Wasser infolge von Windbeanspruchung oder ein Anstauen vor besonders gefährdeten Anschlussbereichen zu verhindern. Die sichere Ableitung des Regenwassers sowie der Schwebstoffe erfolgt über die seitlichen Dränschlitz in Stichkanäle, die zu den Abläufen führen, in den Freiraum unter Plattenbelägen auf Stelzlagern/Mörtelsäcken bzw. in die Dränage.

Der Stichkanal ist ein Hohlkörper mit seitlichen Dränschlitz. Er wird mit seiner Stirnseite an die Dränschlitz des Rinnenkörpers sowie des Aufsatzes für Dachabläufe angesetzt und liegt innerhalb der Dränage. Er verbindet also den Rinnenkörper und den Aufsatz und bildet somit einen definierten Entwässerungskanal (direkter Anschluss an die Entwässerung).

Die Aufsätze für Dachabläufe müssen bei Terrassenflächen über den Dachabläufen als Revisionsschacht angeordnet werden.



ACO Profiline

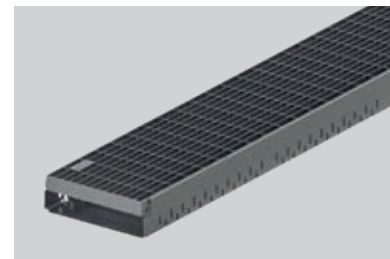

ACO Greenline 3.0

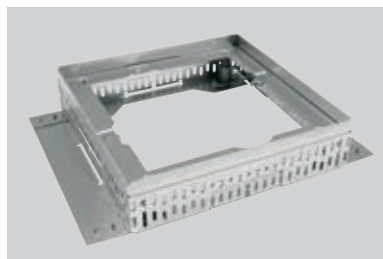

ACO Aufsatz für Dachabläufe

Anwendungsbereiche

- Fassaden
- Terrassen
- Balkone
- Loggien
- Gründächer
- Dachgärten
- barrierefreies Bauen

Tragfähigkeit

- begehbar
- rollstuhlbefahrbar

Werkstoffe

- Stahl verzinkt
- Edelstahl 1.4301 (V2A)

Rinnenverbindung

- Nut- und Federsystem (ACO Profiline)
- Rinnenverbinder (ACO Greenline 3.0)

Rostarreterung

- Arretierung der Roste durch werkseitig vormontiertes System
- ACO Greenline 3.0 und Aufsätze ohne Rostarreterung

Rinnenelemente

- geschlossener Rinnenboden
- mit integrierter Kiesleiste

Reinigung

- mit Wasser ausspülen
- mit Besen/Pinsel
- mit Spachtel

Gefälle

- ohne Gefälle

Kombination von Werkstoffen

Grundsätzlich sind im Außenbereich Kombinationen von Edelstahl und unedlen Materialien (z. B. Edelstahlrinnen und Guss- oder verzinkte Roste) aufgrund der stark erhöhten Gefahr von Kontaktkorrosion zu vermeiden. Als Folge der Elementbildung kann es zu einer beschleunigten Korrosion des unedleren Materials kommen. Zusätzlich kann die Passivität des Edelstahls verloren gehen, insbesondere wenn noch reduzierende Angriffsmittel hinzukommen (z. B. Tausalze).

Korrosion durch Fremdatome

Überwiegend in überdachten Bereichen ist eine natürliche Reinigung durch Regenwasser deutlich vermindert. Fremdatome, die sich aus der Umgebung (z. B. aus Bremscheiben, Staub, Sand usw.) dort ablagern, werden nicht selbstständig durch Regenwasser abtransportiert. Diese Fremdatome können dann Korrosion verursachen. Hierbei handelt es sich um keine substantielle Korrosion des Edelstahlmaterials, sondern es lösen sich an der Oberfläche unedlere Fremdatome

aus der Umgebung auf. Regelmäßige Wartungs- und Reinigungsintervalle tragen zur deutlichen Verminderung von Fremdstoffkorrosion bei.

Allgemeine Hinweise

Schneiden der Rinnenkörper

Das Schneiden der Rinnenkörper zur Längenanpassung wird nicht empfohlen, da dadurch das gesamte System seine Funktionsfähigkeit im Bereich der Höhenverstellung verliert.

Das Programm ACO Profiline bietet hier die funktionale Alternative des Ausgleichselementes.

Nachbehandlung von Schnittstellen im Edelstahlbereich

Beim Schneiden von Edelstahlbauteilen sind die Schnittstellen nachzubehandeln. Durch Bürsten oder Beizen der Schnittstellen wird Korrosion verhindert.

Nachbehandlung von Schnittstellen im verzinkten Bereich gemäß EN ISO 1461, Absatz 6.3, Ausbesserung

Die Summe der Bereiche ohne Überzug, die ausgebessert werden müssen, darf 0,5 % der Gesamtoberfläche eines Einzelteils nicht überschreiten. Ein einzelner Bereich ohne Überzug darf in seiner Größe 10 cm² nicht übersteigen.

Die Ausbesserung muss durch thermisches Spritzen mit Zink oder durch eine geeignete Zinkstaubbeschichtung innerhalb der praktikablen Grenzen solcher Systeme erfolgen.

Die Verwendung von Loten auf Zinkbasis ist ebenfalls möglich. Der Auftraggeber

bzw. Endverbraucher muß über das verwendete Ausbesserungsverfahren informiert werden.

Die Ausbesserung muss die Entfernung von Verunreinigungen und die notwendige Reinigung und Oberflächenvorbereitung der Schadstelle zur Sicherstellung des Haftvermögens beinhalten.

Produktdatenblatt

ACO Profiline X

ACO Fassaden- und Terrassenrinnen dienen dazu, die Forderungen der gültigen Vorschriften (DIN 18531, Flachdachrichtlinie, FLL) einzuhalten und ein Eindringen von Wasser infolge von Windbeanspruchung oder ein Anstauen vor besonders gefährdeten Anschlussbereichen zu verhindern. Die sichere Ableitung des Regenwassers sowie der Schwebstoffe erfolgt über die seitlichen Dränschlitz in Stichkanäle, die zu den Abläufen führen, in den Freiraum unter Plattenbelägen auf Stelzlagern/Mörtelsäcken bzw. in die Dränage.

Der Stichkanal ist ein Hohlkörper mit seitlichen Dränschlitz. Er wird mit seiner Stirnseite an die Dränschlitz des Rinnenkörpers sowie des Aufsatzes für Dachabläufe angesetzt und liegt innerhalb der Dränage. Er verbindet also den Rinnenkörper und den Aufsatz und bildet somit einen definierten Entwässerungskanal (direkter Anschluss an die Entwässerung).

Die Aufsätze für Dachabläufe müssen bei Terrassenflächen über den Dachabläufen als Revisionsschacht angeordnet werden.

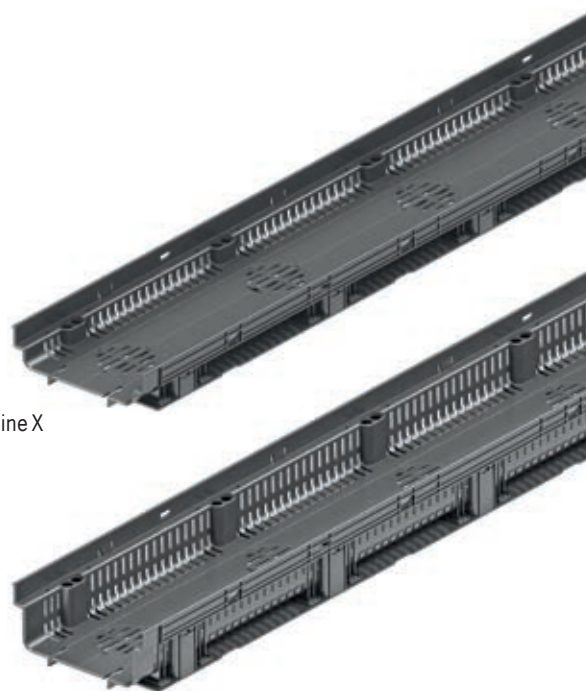

ACO Profiline X
5 cm BH

ACO Profiline X
7,5 cm BH

Anwendungsbereiche

- Fassaden
- Terrassen
- Balkone
- Loggien
- Gründächer
- Dachgärten
- barrierefreies Bauen

Tragfähigkeit

- begehbar
- rollstuhlbefahrbar

Werkstoffe

- Polypropylen glasfaserverstärkt (PP GF)
- recycelbar

Kombination von Werkstoffen

Eine Kombination mit rostfreiem oder verzinktem Stahl ist problemlos möglich

Rinnenverbindung

- werkzeugfrei
- Klickverbindung
- kompensiert Längenausdehnung

Rostarretierung

- werkzeugfrei
- vormontiert
- z.T. ohne Arretierung

Rinnenelemente

- mit Entwässerungsanschluss
- mit intergrierter Kiesleiste

Reinigung

- mit Wasser ausspülen
- mit Besen/Pinsel
- mit Spachtel

Gefälle

- ohne Gefälle

Brandverhalten nach DIN 13501

- Klassifizierung E

Verträglichkeit

- Streusalze
- Meeresklima
- Schwefeldioxid
- Kontakt rostfreier/verzinkter Stahl
- Metallstaub (z.B. Bahnverkehr)
- Reinigungsmittel

Eingeschränkt

- chlorhaltige Flüssigkeit

Allgemeine Hinweise

Das Schneiden der Rinnenkörper zur Längenanpassung ist problemlos möglich.

Empfohlen wird hierzu eine Metallsäge.

Die Schnittstellen müssen nicht gegen Korrosion geschützt werden.



Hydraulische Prüfung des ACO Profiline Systems

Die hydraulische Leistung des Rinnensystems ACO Profiline ist auf einem von der LGA anerkannten und fremdüberwachten Versuchsstand geprüft worden.

Ziele:

- Gewinnung weiterer praktischer Erkenntnisse über die Leistung der verschiedenen ACO Profiline Typen und deren Abdeckung
- Verifizierung der hydraulischen Berechnungsgrundlagen
- Beurteilung der Dränageleistung bei den unterschiedlichsten Dachaufbauten
- Sicherung der Beurteilung barrierefreier Übergänge



Prüfstand

- Prüfbericht Nr. 5351022-20 (LGA-zertifiziert)
- Prüfbecken 2 m x 2 m x 0,8 m
- Prüfbeckenvolumen ca. 2.500 l
- Pumpenleistung 40 l/s
- Anschlussnennweiten DN 40 – DN 150
- Prüfung von Flachdachabläufen, Fassadenrinnen etc.
- Prüfung von Dichtungen bis 0,5 bar
- Stranglänge jeweils 1 m



Versuchsaufbau

Die hydraulische Leistung der ACO Fassadenrinnen wird im Wesentlichen durch die Einbausituation und die Abdeckroste beeinflusst. Die Beispielberechnungen zeigen den starken Einfluss der Randbedingungen deutlich auf. Gerade im Bereich von barrierefreien Türschwellen

wird klar, dass ein freier Wasserablauf der bestimmende Faktor ist. Eine generelle Lösung für jede barrierefreie Türschwelle wird es auch in Zukunft nicht geben, jedoch können wir Sie bei der Vorplanung unterstützen.



Prüfung des Rinnenkörpers mit Maschenrost 30 x 10 mm, freier Ablauf wie geständerter Belag



Prüfungsaufbau mit Dränagematte und Splittbett vor dem Rinnenkörper



Prüfungsaufbau mit Dränagematte und Splittbett vor dem Aufsatz



Prüfungsaufbau mit seitlich angesetztem Stichkanal (ohne Ausschnitt im Rinnenkörper)



Prüfungsaufbau mit seitlich angesetztem Stichkanal (ohne Ausschnitt im Aufsatz für Dachabläufe)



Splittbett mit 2/5 mm Splitt



Rinnensystem lose verlegt



Beregnung der Fassadenrinne im Einbau



Wasserpegel bis Unterkante Abdeckrost

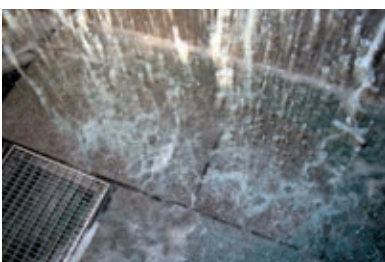

Maximale Beregnung der Fläche zeigt deutlich die wichtige Funktion der Aufsätze für Dachabläufe



Ein eingelegtes Schmutzvlies reduziert bereits im sauberen Zustand die hydraulische Leistung des Systems um 30%

Ergebnisse der hydraulischen Prüfung des ACO Profiline Systems

	Baubreite 10 cm l/(sec x m)	Baubreite 13/15,5 cm l/(sec x m)	Baubreite 20/25 cm l/(sec x m)	Bemerkungen
Fixe Bauhöhe 5,0 cm Maschenrost 30/10	1,15	1,15	1,15	kein Aufspritzen
Fixe Bauhöhe 7,5 cm Maschenrost 30/10	2,50	2,50	2,50	kein Aufspritzen
Typ I verstellbar 5,5 bis 7,8 cm Maschenrost 30/10	1,50 bis 2,25	1,50 bis 2,50	1,50 bis 2,50	kein Aufspritzen
Typ II verstellbar 7,8 bis 10,8 cm Maschenrost 30/10	2,25 bis 3,40	2,50 bis 3,75	2,50 bis 3,75	kein Aufspritzen
Typ III verstellbar 10,8 bis 16,8 cm Maschenrost 30/10	3,40 bis 4,15	3,75 bis 5,25	3,25 bis 5,25	kein Aufspritzen
Stegrost	–	2,25	–	leichtes Aufspritzen
Lochrost	–	0,75	–	starkes Aufspritzen
Heelsafe 7/12,5	–	2,50	–	leichtes Aufspritzen
Heelguard 3/8	–	2,50	–	leichtes Aufspritzen
Längsschlitzrost	–	0,75	–	starkes Aufspritzen
Querschlitzrost	–	0,75	–	starkes Aufspritzen
Masche 30/10 mit Schmutzvlies 135 g/m ²		Abbminderung -30%		nicht zu empfehlen (Verstopfungsgefahr)
Platten (4 cm) auf Stelzlagern Aufbauhöhe 9 cm		Dränageleistung siehe oben		Empfehlung barrierefreie Übergänge
Platten (4 cm) im Edelsplitt (2/5 mm), mit Stichkanal zum Ablaufen, Aufbauhöhe 9 cm		0,50		Dränage über Splittbett und Stichkanal
Platten (4 cm) im Edelsplitt (2/5 mm), mit Dränagematte (1 cm), Aufbauhöhe 9 cm		0,50		Dränage über Splittbett und Dränagematte
Platten (4 cm) im Edelsplitt (2/5 mm), Aufbauhöhe 9 cm		0,20		Dränage über Splittbett

Die Prüfung wurde jeweils auf eine Stranglänge von 1 m fixiert

Auszüge aus den Grundlagen zur Berechnung der Regenspende

Berechnungsregenspenden

- Regenspende nach DIN EN 12056
0,03 l/(s × m²) entspr. 300 l/(s × ha)
- Regenspende nach DIN 1986-100:2008-05
0,0452 l/(s × m²) entspr. 452 l/(s × ha)
(r 5,5 für Rosenheim – sog. 5-Minuten-Regen)
- Regenspende nach DIN 1986-100:2008-05
0,0853 l/(s × m²) entspr. 853 l/(s × ha)
(r 5,100 für Rosenheim – sog. Jahrhundertregen)

Berechnung für Fassadenrinnen mit aufgeständertem Belag

- ACO Profiline fixe Bauhöhe 7,5 cm mit Masche 30 × 10 = 2,50 l/(s × m)
- Regenspende 0,03 l/(s × m²) (nach DIN 12056)
- Plattenbelag auf Stelzlagern (freier Ablauf)
- Die Fassade wird mit 50 % der Fläche angesetzt

Beispielrechnung für die maximale Dränageleistung

- Hydraulische Leistung der Rinne : Regenspende × 50% Ansatz für Fassade

$$\frac{2,50 \text{ l}}{\text{s} \times \text{m}} : \frac{0,03 \text{ l}}{\text{s} \times \text{m}^2} \times 2$$

Ergebnis: 166,5 m Fassadenhöhe pro Meter Rinnenstrang

Berechnung für Fassadenrinnen mit Belag im Splittbett

- ACO Profiline fixe Bauhöhe 7,5 cm mit Masche 30 × 10 = 2,50 l/(s × m)
- Regenspende 0,0853 l/(s × m²) (nach DIN 1986-100 für Rosenheim)
- Plattenbelag im 2/5 Splittbett, 0,20 l/(s × m)
- Die Fassade wird mit 50 % der Fläche angesetzt

Beispielrechnung für die minimale Dränageleistung

- Hydraulische Leistung vom Splittbett : Regenspende × 50% Ansatz für Fassade

$$\frac{2,50 \text{ l}}{\text{s} \times \text{m}} : \frac{0,0853 \text{ l}}{\text{s} \times \text{m}^2} \times 2$$

Ergebnis: 4,69 m Fassadenhöhe pro Meter Rinnenstrang

Barrierefreie Türschwellen – niedrige Anschlusshöhen durch Fassaden- und Terrassenrinnen

Wesentliche Voraussetzungen für den erfolgreichen Einbau barrierefreier Türschwellen:

- Beratung in der Planungsphase
- Berechnung der Drainageleistung
- Erfahrungen aus der Praxis

In all diesen Punkten unterstützt Sie ACO.

In öffentlich zugänglichen Gebäuden werden grundsätzlich schwellenlose Eingangstüren vorgesehen

Der möglichst niveaugleiche Übergang von Wohnbereichen zu Dachterrassen, zum Balkon oder zur Loggia sowie der stufenlose Hauseingangsbereich sind kritische, sorgsam zu detaillierende Konstruktionspunkte, da durch Witterungseinflüsse (Schlagregen, Schneesackbildung) sehr schnell Feuchtigkeitsschäden entstehen können. Bereits in der frühen Planungsphase sollten alle Randbedingungen, wie z. B. Aufbaustärken innen und außen, Deckenversprung und Gefälle, berücksichtigt werden.



Der schwellenlose Übergang von Gebäuden ins Freie

führt oft zu Konflikten mit technischen Vorschriften. Dafür gibt es erprobte Lösungen, die allerdings nicht in allen Punkten richtlinienkonform sind: Durch das Verlegen von äußeren Ablaufrinnen parallel zur Tür kann der Schutz gegen Feuchtigkeit ohne größeren Höhenunterschied zwischen äußerem und innerem Niveau erreicht werden.

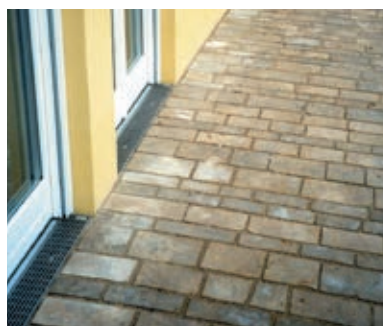

Die Forderungen aus den Richtlinien

stehen nicht nur im Widerspruch zu den formulierten Anforderungen an das barrierefreie Bauen, sondern wurden und werden gleichermaßen von zahlreichen Architekten, Hausverwaltungen und Wohnungsnutzern als wenig praktikabel angesehen. Große Schwellenhöhen sind in weiten Kreisen unerwünscht und werden nicht ausgeführt.



Barrierefreie Türschwelle – Checkliste für die Planung

Planung von barrierefreien Türschwellen

Alle Erfahrungen aus dem Bereich der Reduzierung der Anschlusshöhe von 15 cm auf 5 cm sollten genutzt werden. Folgende Punkte sollten bei der Planung von barrierefreien Türschwellen berücksichtigt werden:

- Höhenplanung des Rohbaues
- Aufbaustärken innen und außen
- Wärmeschutz
- Ausführung des Gefälles

Allgemein zur Schwellenausbildung

- Sie ist eine Sonderkonstruktion, die von der Planung vorgegeben werden muss
- Eine Entwässerungsrinne ist in diesem Bereich zwingend notwendig
- Die Zustimmung des Bauherrn ist bei diesem Anschlussdetail erforderlich
- Die Koordination zwischen Planer und Ausführenden ist erforderlich

Beurteilung einer geplanten Schwellenausbildung

- Hydraulische Berechnung einer Entwässerungsrinne muss vorliegen
- Eine Überdachung, eine geschlossene Brüstung oder seitlicher Witterungsschutz können unterstützen
- Ausrichtung und Hauptwindrichtung prüfen und beachten

Beurteilung der Flächendränage

- Zu empfehlen ist hier ein aufgeständerter Oberflächenbelag mit mindestens 3 cm Freiraum zur horizontalen Entwässerung
- Eine Unterstützung der Kies- oder Splittschicht durch Dränagematten oder Stichkanäle bringt hier bereits eine deutliche Verbesserung
- Dränageschichten, die lediglich aus Splitt oder Kies bestehen, haben die geringste und durch Verschmutzung unsicherste Dränageleistung

Gefälle

- Ein planmäßiges Gefälle von mindestens 2 % aller wasserführenden Schichten (1,5 % DIN 18531-5)
- Gefälle in jedem Fall abgewandt vom Anschlusspunkt.

Abdichtung

- Die Abdichtung sollte mindestens bis zur Oberkante des Rinnensystems reichen
- Die Abdichtung ist gegen ein Hinterlaufen zu sichern
- Bauseitige Verwahrung der Abdichtung

Dachabläufe

- Es sind mindestens zwei Entwässerungsstellen vorzusehen
- Ein Notüberlauf kann als zweite Entwässerungsstelle herangezogen werden

Entwässerungsrinne

- Dimensionierung nach hydraulischer Berechnung unter Berücksichtigung aller Randbedingungen
- Verlegung über die gesamte Breite quer zur Laufrichtung
- Maximaler Abstand zum Anschluss der Abdichtung 5 cm
- Verwendung von beidseitig perforierten Rinnenkörpern

Abdeckroste

- Verwendung von Maschenrosten (Masche 30 x 10, die längere Maschenweite quer zur Laufrichtung)
- Mehr als 50 % freier Öffnungsquerschnitt
- Minimale Schlitzweite von 8 mm
- Ein Schmutzvlies unterhalb des Rostes ist in keinem Fall ratsam. Durch ein Verstopfen der Masche verliert das ganze System seine Funktion

Untere Türansläge und Türschwellen barrierefrei

- Die Dichtigkeit von unteren Türansschlägen kann durch Verwenden von speziellen Türsystemen erreicht werden
- Die Abdichtung ist gegen ein Hinterlaufen am Türprofil zu sichern
- Die Abdichtung inkl. Türprofil sollte mindestens bis zur Oberkante des Rinnensystems reichen
- Maximale Höhe 2 cm

Zusammenfassung

Durch eine in der Vorplanung richtig dimensionierte ACO Fassaden- und Terrassenrinne wird die verlorengegangene Anschlusshöhe der Abdichtung wiederhergestellt.

Unter Berücksichtigung aller aufgeführten Randbedingungen ist eine barrierefreie Türschwelle auch niveaugleich ausführbar.

Quellennachweis

Wesentliche Inhalte sind in Zusammenarbeit und mit freundlicher Zustimmung des Autors Dipl.-Ing. Nils Oster, Ö.B.U.V. Sachverständiger, entstanden und aus dem Buch „Schäden an Balkonen“ aus der Reihe „Schadensfreies Bauen“ des Fraunhofer IRB Verlages entnommen.

Bauwerksabdichtung – Zusammenfassung der DIN-Normen und Fachregeln

15 cm Anschlusshöhe von Abdichtungen an Türen, Glasfronten und dergleichen über Oberfläche des Belages ohne zusätzliche Maßnahmen möglich.

- Regeln für Dächer mit Abdichtung (Flachdachrichtlinie), Abs. 4.4 (1) Anschlusshöhe an Türen, Abb. 6.1 (Stand: 12/2016)
- DIN 18531-5 Abdichtung von Dächern sowie von Balkonen, Loggien und Laubengängen

Balkon mit Dachablauf 'Abdichtungshöhe' nach Norm – Dachrand mit Aufkantung

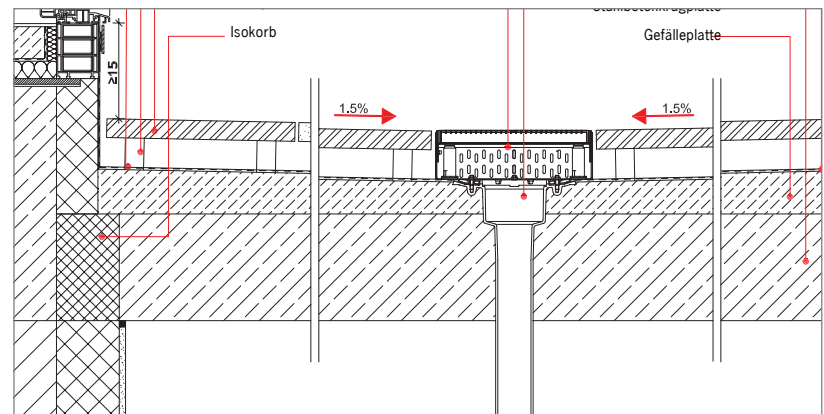

5 cm Anschlusshöhe von Abdichtungen an Türen, Glasfronten und dergleichen über Oberfläche des Belages mit zusätzlichen Maßnahmen möglich.

- Regeln für Dächer mit Abdichtung (Flachdachrichtlinie), Abs. 4.4 (2) Verringerung der Anschlusshöhe an Türen, Abb. 6.2, 6.3 und 6.4 (Stand: 12/2016)
- **NEU!** Änderung der Flachdachrichtlinie 12/2016: „Wenn die Spritzwasserbelastung nicht durch eine Überdachung minimiert wird, sollten Gitterroste mit einer Breite von mind. 150 mm verwendet werden“

Balkon mit Dachablauf 'Abdichtungshöhe' 5 cm – Dachrand mit Aufkantung

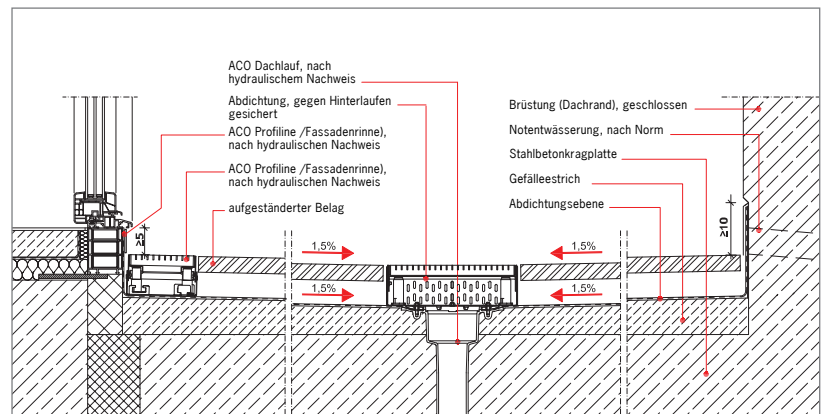

Hinweise zur Reduzierung der Anschlusshöhe von Abdichtungen an Türen, Glasfronten und dergleichen auf 5 cm über Oberfläche des Belages.

Die Flachdachrichtlinie sowie FLL-Richtlinien zeigen zu diesem Anschlusspunkt eine klare Lösung auf. Demnach ist eine Verringerung der Anschlusshöhe auf 5 cm (OK Belag/Rinne bis OK Abdichtung) möglich, wenn ein einwandfreier Wasserablauf unmittelbar vor dem Abschlussbereich jederzeit sichergestellt ist. Dieses kann durch einen Dachablauf

i. d. R. nicht gewährleistet werden, da der Abstand vom Dachablauf bis zur aufgehenden Abdichtung mindestens 30 cm betragen muss.

Aus diesem Grund kommen hier beidseitig perforierte Entwässerungsrinnen (Dränschlitze) zum Tragen. Das Rinnensystem sollte eine den örtlichen Verhältnissen angepasste Abdeckung aufweisen und über die Dränschlitze oberhalb der Abdichtung in die Dränschicht entwässern.

Die Bauhöhe des Rinnenkörpers muss nicht 10 cm betragen. Entscheidend ist, dass der Wasserablauf jederzeit sichergestellt ist (hydraulische Berechnung)!

Balkon mit Dachablauf
'Abdichtungshöhe' 0 bis 2 cm – Dachrand mit Aufkantung

Barrierefreie Türschwellen (max. 2 cm) – niveaugleiche Anschlusshöhe von Abdichtungen an Türen, Glasfronten und dergleichen zur Oberfläche des Belages mit zusätzlichen Maßnahmen möglich.

- Regeln für Dächer mit Abdichtung (Flachdachrichtlinie), Abs. 4.4 (3) Barrierefreie Übergänge (Stand: 12/2016)
- DIN 18040 Teil 1 und 2, Türen 4.3.3.1 Allgemeines

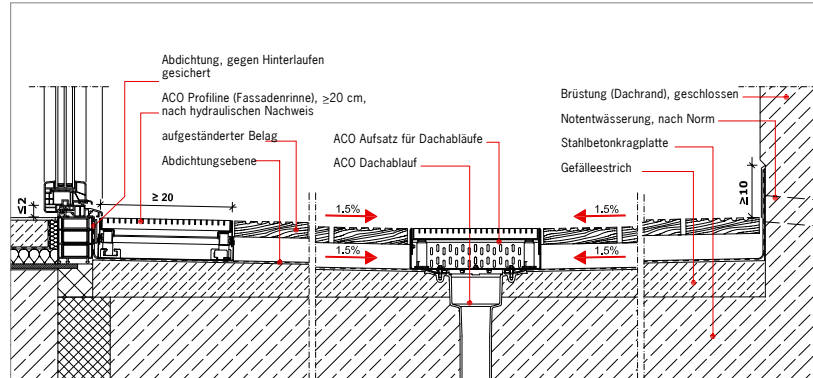

Balkon mit Brüstung (geschlossener Dachrand)
Linienentwässerung – Gefälle zur Brüstung

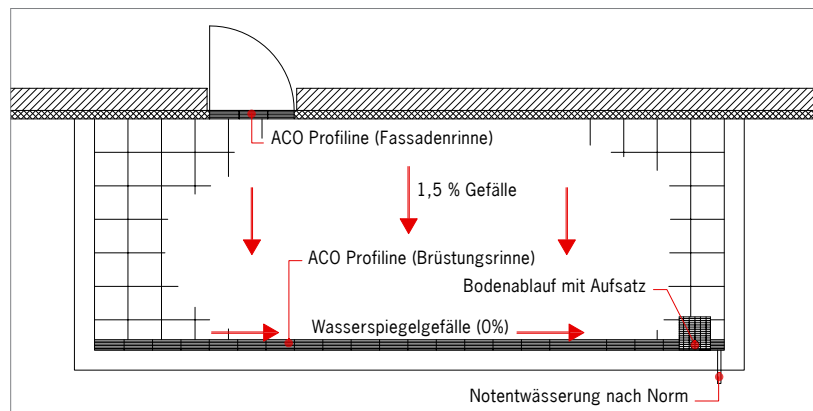

Dachterrasse mit Brüstung (geschlossener Dachrand)
Linienentwässerung – Gefälle zur Mitte

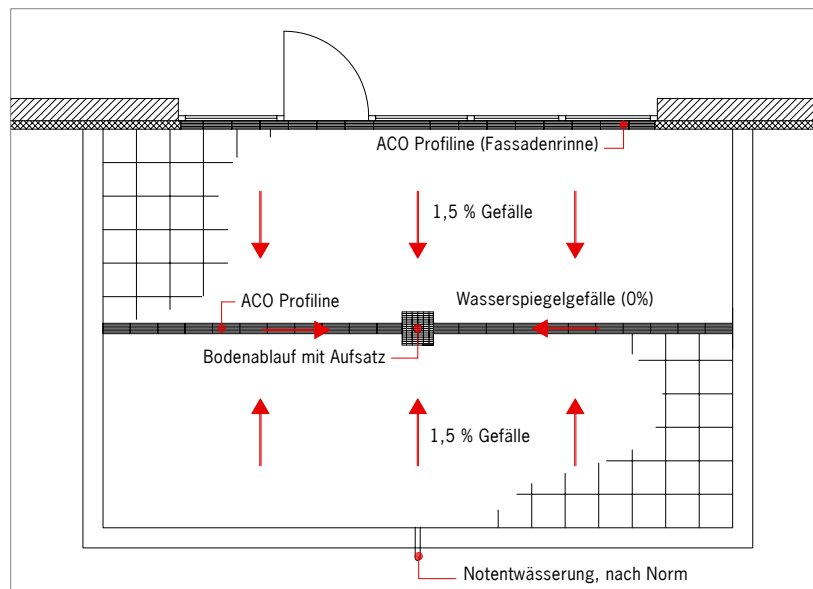

Referenzen

Rottendorf – sOliver

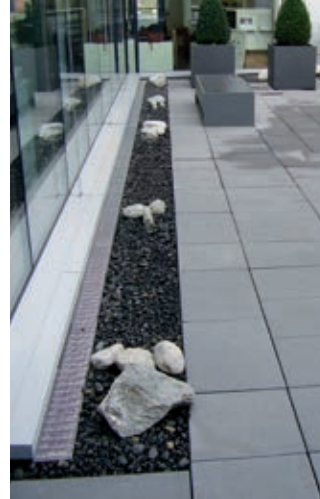

Solingen – Haribo

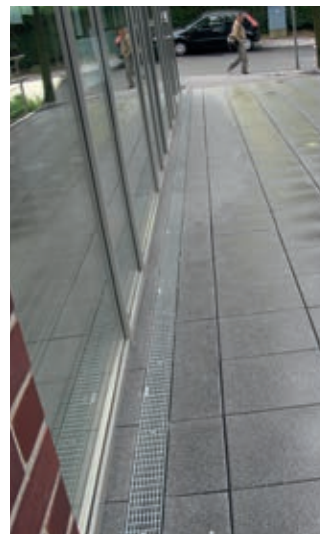

Köln – AXA

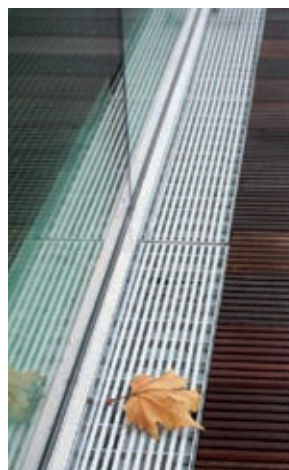
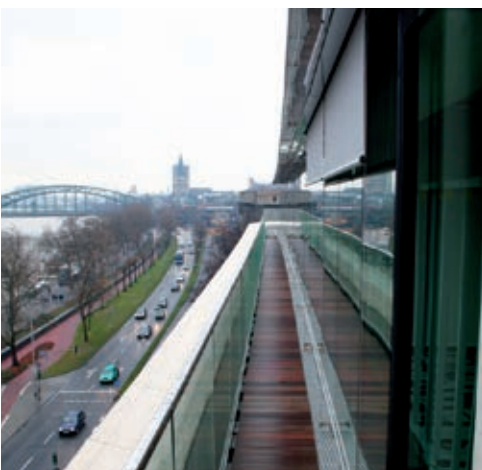

Hamburg – Ergo



Leipzig – Rosenthalterrassen





Jedes Produkt von ACO Hochbau unterstützt die ACO Systemkette

Systemlösungen für den Keller

- Kellerfenster
- Montageplatten für Lichtschächte
- druckwasserdichte Lichtschächte
- Rückstauschutzsysteme

Infrastruktur für Haus und Garten

- Linienentwässerung
- Punktentwässerung
- Schuhabstreifer
- Regenwassernutzung
- Versickerung
- Fassadenrinnen
- Schachtabdeckungen

ACO Hochbau Vertrieb GmbH

Postfach 11 25
97661 Bad Kissingen
Neuwirtshäuser Straße 14
97723 Oberthulba/Reith
Tel. 09736 41-60
Fax 09736 41-69

hochbau@aco.com
www.aco-hochbau.de