

Cenik 2020

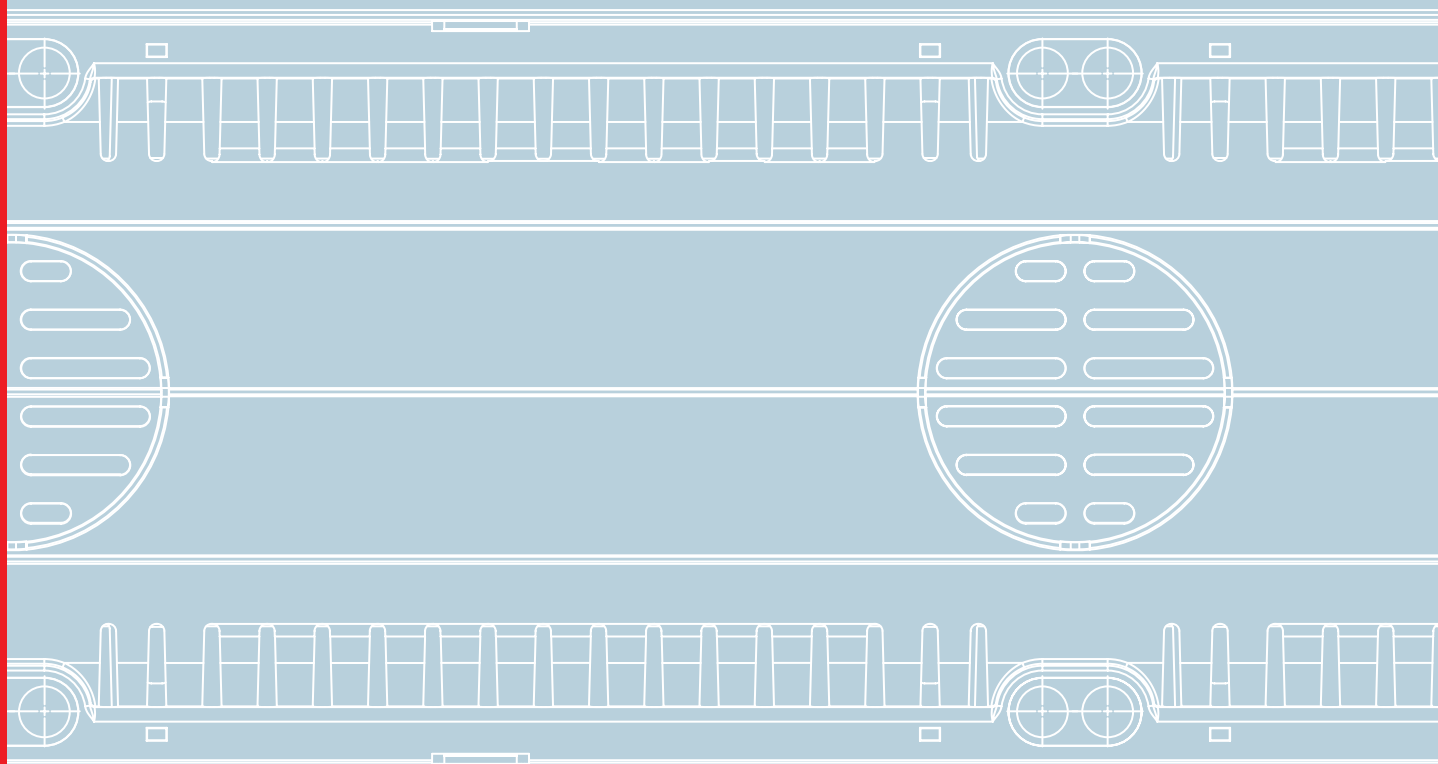

HV20

ACO Hiša in vrt

Gradbeni elementi za hišo in vrt



ACO. creating
the future of drainage



ACO sistemska veriga ponuja rešitve odvodnjavanja za podnebne spremembe v bližnji prihodnosti.

Globalne podnebne spremembe so med drugim vzrok za vse pogostejše ekstremne vremenske pojave, kot so suša in močni nalivi. Če k temu prištejemo še hitro urbanizacijo, ki naj bi se do leta 2050 podvojila, bodo zmogljivosti večine kanalizacijskih sistemov pod prevelikimi obremenitvami. Zato je potrebno spremeniti našo miselnost in čim prej spremeniti način načrtovanja industrijskih in komercialnih projektov.

Če želimo zagotoviti trajnostno upravljanje s padavinskimi vodami, bi lahko z njenim zbiranjem, čiščenjem in ponovno uporabo ali takojšnjim odvajanjem v podtalnico zmanjšali in obvladali nevarnosti za zdravje in življenje ljudi ter zagotovili večjo varnost in zaščito njihove lastnine.

Podjetje ACO ponuja rešitve za upravljanje s površinskimi vodami naslednje generacije, ki kontrolirajo tok vode od njenega zbiranja, čiščenja in zadrževanja do pravočasnega in kontroliranega odvajanja nazaj v naravo, s čimer podpiramo naravni vodni cikel. Naše napredne rešitve trajnostnih sistemov so praktične in stroškovno učinkovite ter vam bodo pomagale pri obvladovanju voda v korist ljudi in okolja.



COLLECT: zbiranje

- linijski in točkovni požiralniki
- pokrovi za revizijske jaške



CLEAN: čiščenje in obdelava

- predpražniki



HOLD: zadrževanje in protipovratna zaščita

- svetlobni jaški
- kletna okna
- talni požiralniki



RELEASE: črpanje, odvajanje in ponovna uporaba

- travne rešetke
- gramozna stabilizacija

Cene v ceniku so veleprodajne, brez DDV. Cenik velja od 01.05.2020 do preklica.
Pridržujemo si pravico do napak in sprememb.

1	Linijski požiralniki	3
	ACO Euroline	6
	ACO Hexaline	8
	ACO Euroline/Hexaline 2.0	9
	ACO Highline NOVO	12
	ACO Galaline	20
	Mufle Easy 150 NOVO	23
2	Točkovni požiralniki	25
	ACO Xtrapoint NOVO	26
	ACO Self	27
	ACO Drain	29
3	Predpražniki	30
	Zunanji predpražniki	34
	Notranji predpražniki	35
4	Utrjevanje površin	36
	ACO Self travne rešetke	38
	ACO Self gramozna stabilizacija	40
	ACO Self kovinski robnik	41
5	Svetlobni jaški in kletna okna	42
	ACO Therm svetlobni jaški	44
	ACO Therm nastavni elementi	46
	Pribor za montažo	48
	Ostali pribor	50
	Pokrovi za svetlobne jaške	52
	Prezračevalni jaški	54
	Kletna okna	56
6	Talni požiralniki	58
	Junior talni požiralnik s protipovratno zaščito	60
	Junior talni požiralnik	61
7	Pokrovi za revizijske jaške	62
	Toptek Uniface AL	64



1

ACO Self[®]

Linijski požiralniki

COLLECT
Zbiranje



Linijski požiralniki

ACO Euroline	6
ACO Hexaline	8
ACO Euroline/Hexaline 2.0	9
ACO Highline NOVO	12
ACO Galaline	20
Mufle Easy 150 NOVO	23

Designerske rešetke



Rešetka iz nerjavečega jekla z dvojno rego (za les)*

Rešetka iz nerjavečega jekla z dvojno rego (za keramiko)*

Rešetka iz nerjavečega jekla z dvojno rego (za kamen)*

Litoželezna pokrivna rešetka design Voronoi**

Litoželezna pokrivna rešetka design Intercept**

Vzdolžna palična rešetka nerjaveče jeklo

Rega iz nerjavečega ali pocinkanega jekla

*Pokrivne rešetke z dvojno rego so primerne za uporabo s kanaletami Euroline in Hexaline (v kombinaciji s kanaletami Highline ali Euroline - nizkoprofilno kanaletno je lahko kapaciteta odvodnjavanja premajhna).

**Litoželezne pokrivne rešetke se ne priporočajo za uporabo v kombinaciji s kanaletami Highline (kontaktna korozija).

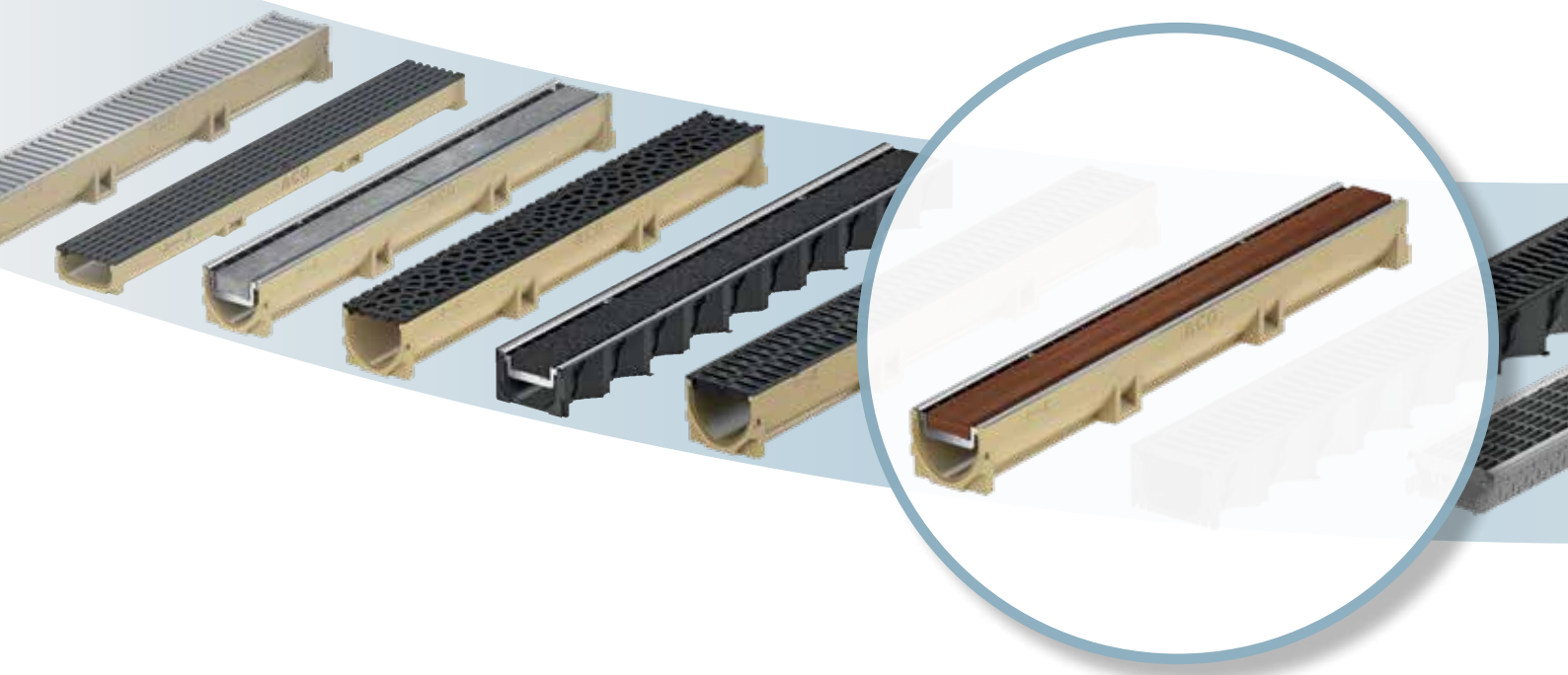

ACO Self® Modularen sistem

Ena kanaleta za vsa področja uporabe

Sistem linijskih požiralnikov ACO Self je namenjen samograditeljem in združuje najboljšo kvaliteto z visokokakovostnim designom. Pokrivne rešetke so povozne za osebna vozila ter primerne za vsa področja uporabe okoli hiše.

Pokrivne rešetke so izdelane iz različnih materialov, in sicer: iz vroče cinkanega jekla, prašno lakiranega jekla, nerjavečega jekla, litega železa in umetne mase.

Ta široka izbira ponuja različne možnosti oblikovanja zunanjih površin.

Same kanalete so izdelane iz polimernega betona, umetne mase, nerjavečega ali vroče cinkanega jekla. Naš modularni sistem ponuja rešitve za vsako individualno situacijo.

Standardne rešetke



Rešetka iz umetne mase z Microgrip profilom



Mostna rešetka pocinkano jeklo



Mostna rešetka nerjaveče jeklo polirano



Mostna rešetka prašno lakirana, barva: antracit



Mrežasta rešetka nerjaveče jeklo



Litoželezna rešetka



Rega iz umetne mase

Izbirate lahko med številnimi različnimi pokrivnimi rešetkami

in jih kombinirate z eno od kanalet



Telo kanalete Euroline iz polimernega betona - zaupajte dolgoletnim izkušnjam polimerne proizvodnje ACO



Euroline nizkoprofilna kanaleta



Kanaleta Hexaline - ACO kvaliteta iz umetne mase

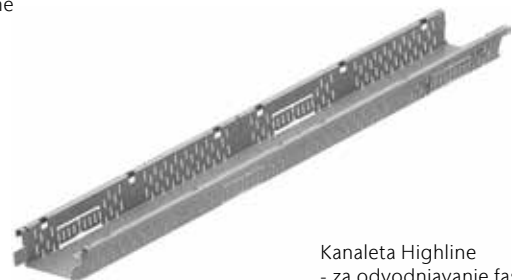

Kanaleta Highline - za odvodnjavanje fasad, iz nerjavečega ali vroče cinkanega jekla

ACO Euroline

Prednosti

- Kanalete iz polimernega betona
- Obširen dodaten pribor
- Presek kanalete v obliki črke V za učinkovitejše odvodnjavanje in samočiščenje
- Naležne in s kanaletno brezvijačno pritrjene pokrivne rešetke

- Oznaka CE
- Povožno za osebna vozila
- Svetla širina 10 cm

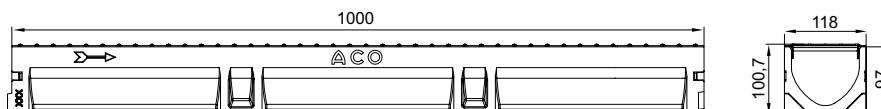

Kanalete s pokrivno rešetko iz vroče cinkanega jekla

Dolžina [cm]	Dimenzije		EM [kos]	Art. št.	EUR brez DDV
	Širina [cm]	Višina [cm]			
100	11,8	10	60	38700	25,00
50	11,8	10	12	38702	17,00

Kanalete z iztokom v dno in pokrivno rešetko iz vroče cinkanega jekla

- Kanalete dolžine 100 cm, z vgrajenim iztokom DN100 na dnu za priklop na kanalizacijo
- Opcijsko možna montaža sifona

Dolžina [cm]	Dimenzije		EM [kos]	Art. št.	EUR brez DDV
	Širina [cm]	Višina [cm]			
100	11,8	10	12	38701	32,80



Zbiralniki s pokrivno rešetko iz vroče cinkanega jekla, vedro za grobe nečistoče

- Dolžina 50 cm, vgrajeno vedro za grobe nečistoče (PP)
- Opcijsko možna montaža sifona
- Iztok DN100

Dolžina [cm]	Dimenzije		EM [kos]	Art. št.	EUR brez DDV
	Širina [cm]	Višina [cm]			
50	11,8	30,3	12	38703	53,10



ACO Euroline

Prednosti

- Kanalete iz polimernega betona
- Obširen dodaten pribor
- Presek kanalete v obliki črke V za učinkovitejše odvodnjavanje in samočiščenje
- Naležne in s kanaletno brezvijačno pritrjene pokrivne rešetke

- Oznaka CE
- Povozno za osebna vozila
- Svetla širina 10 cm

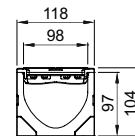
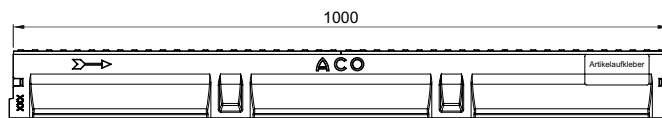

Kanalete z litoželezno pokrivno rešetko

Dolžina [cm]	Dimenzije		EM [kos]	Art. št.	EUR brez DDV
	Širina [cm]	Višina [cm]			
100	11,8	10,4	60	38705	55,20
50	11,8	10,4	12	38707	37,10

Kanalete z iztokom v dno in litoželezno pokrivno rešetko

- Kanalete dolžine 100 cm, z vgrajenim iztokom DN100 na dnu za priklop na kanalizacijo
- Opcijsko možna montaža sifona

Dolžina [cm]	Dimenzije		EM [kos]	Art. št.	EUR brez DDV
	Širina [cm]	Višina [cm]			
100	11,8	10,4	12	38706	62,40



Zbiralniki z litoželezno pokrivno rešetko, vedro za grobe nečistoče

- Dolžina 50 cm, vgrajeno vedro za grobe nečistoče (PP)
- Opcijsko možna montaža sifona
- Iztok DN100

Dolžina [cm]	Dimenzije		EM [kos]	Art. št.	EUR brez DDV
	Širina [cm]	Višina [cm]			
50	11,8	30,5	12	38708	73,60



ACO Hexaline

Prednosti

- Kanalete iz umetne mase v črni barvi
- Zaščitni rob iz umetne mase
- Obširen dodaten pribor
- Naležne in s kanaletno brezvijačno pritrjene pokrivne rešetke

- Oznaka CE
- Povožno za osebna vozila
- Svetla širina 10 cm

Kanalete iz umetne mase s pokrivno rešetko iz vroče cinkanega jekla

- Kanalete dolžine 100 cm
- Vodilo za natančen razrez na 50 cm
- 8 predoblikovanj za iztok v dno, se izbijejo na licu mesta
- Priporočila za vgradnjo odtisnjena na kanaleti



Dolžina [cm]	Dimenzije		EM [kos]	Art. št.	EUR brez DDV
	Širina [cm]	Višina [cm]			
100	12,9	8,1	72	319213	16,50

Zbiralniki s pokrivno rešetko iz vroče cinkanega jekla, vedro za grobe nečistoče

- Kanalete dolžine 100 cm
- Vodilo za natančen razrez na 50 cm
- 8 predoblikovanj za iztok v dno, se izbijejo na licu mesta
- Priporočila za vgradnjo odtisnjena na kanaleti
- Kanaleta in pokrivna rešetka v črni barvi
- Microgrip protizdrsna pokrivna rešetka



Dolžina [cm]	Dimenzije		EM [kos]	Art. št.	EUR brez DDV
	Širina [cm]	Višina [cm]			
50	12,9	8,2	72	319210	15,20

ACO Euroline 2.0

Prednosti

- Kanalete iz polimernega betona
- Obširen dodaten pribor
- Širok izbor pokravnih rešetk
- Presek kanalete v obliki črke V za učinkovitejše odvodnjavanje in samočiščenje
- Naležne in s kanaletno brezvijačno pritrjene pokrivne rešetke

- Oznaka CE
- Povožno za osebna vozila
- Svetla širina 10 cm

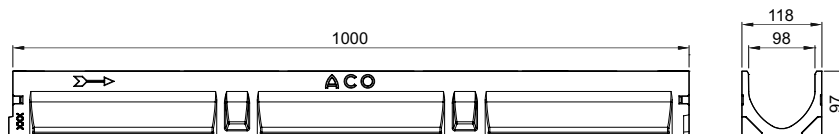

Kanalete brez pokrivne rešetke

- Kanalete iz polimernega betona
- Obširen dodaten pribor
- Širok izbor pokravnih rešetk
- Presek kanalete v obliki črke V za učinkovitejše odvodnjavanje in samočiščenje
- Naležne in s kanaletno brezvijačno pritrjene pokrivne rešetke



Dolžina [cm]	Dimenzije		EM [kos]	Art. št.	EUR brez DDV
	Širina [cm]	Višina [cm]			
100	11,8	9,7	60	38500	18,60
50	11,8	9,7	12	38502	13,60

Kanalete z iztokom v dno, brez pokrivne rešetke

- Kanalete dolžine 100 cm, z vgrajenim iztokom DN100 na dnu za priklop na kanalizacijo
- Opcijsko možna montaža sifona



Dolžina [cm]	Dimenzije		EM [kos]	Art. št.	EUR brez DDV
	Širina [cm]	Višina [cm]			
100	11,8	9,7	12	38501	23,70

ACO Euroline 2.0 - Nizkoprofilne kanalete

Nizkoprofilne kanalete brez pokrivne rešetke

- Dolžina 100 in 50 cm
- Nizka gradbena višina 5,5 cm



Dolžina [cm]	Dimenzije		EM [kos]	Art. št.	EUR brez DDV
	Širina [cm]	Višina [cm]			
100	11,8	5,5	60	810000	16,70
50	11,8	5,5	12	320276	11,90

Nizkoprofilne kanalete z iztokom, brez pokrivne rešetke

- Kanalete dolžine 100 cm, z vgrajenim iztokom DN100 na dnu za priklop na kanalizacijo
- Opcijsko možna montaža protismradne zapore in lovilca listja

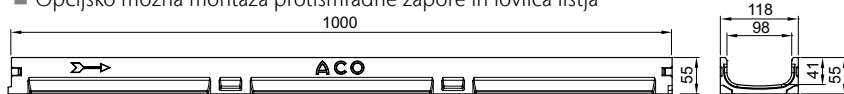

Dolžina [cm]	Dimenzije		EM [kos]	Art. št.	EUR brez DDV
	Širina [cm]	Višina [cm]			
100	11,8	5,5	12	810010	22,20

Zbiralniki brez pokrivne rešetke, vedro za grobe nečistoče

- Dolžina 50 cm, vgrajeno vedro za grobe nečistoče (PP)
- Opcijsko možna montaža sifona
- Iztok DN100 s tesnilom



Dolžina [cm]	Dimenzije		EM [kos]	Art. št.	EUR brez DDV
	Širina [cm]	Višina [cm]			
50	11,8	30	5	38503	49,50

ACO Hexaline 2.0

Prednosti

- Kanalete iz umetne mase
- Zaščitni rob iz umetne mase
- Obširen dodaten pribor
- Širok izbor pokravnih rešetk
- Naležne in s kanaletno brezvijačno pritrjene pokrivne rešetke

- Oznaka CE
- Povožno za osebna vozila
- Svetla širina 10 cm



Kanalete brez pokrivne rešetke

- Kanalete dolžine 100 cm
- Vodilo za natančen razrez na 50 cm
- 8 predoblikovanj za iztok v dno, se izbijejo na licu mesta
- Priporočila za vgradnjo odtisnjena na kanaleti

Dolžina [cm]	Dimenzije		EM [kos]	Art. št.	EUR brez DDV
	Širina [cm]	Višina [cm]			
100	12,9	8	72	319200	8,10



Kanaleta iz umetne mase Hexaline z Microgrip pokrivno rešetko

ACO Highline

Prednosti

- Dostopno v višinah 5,0 in 7,5 cm
- Dolžine 50, 100, 200 in 300 cm
- Material: vroče cinkano jeklo, nerjaveče jeklo (1.4301)
- Kanaleta z bočno perforacijo za zbiranje vode
- Polaga se direktno na hidroizolacijo
- Omogoča izvedbo balkonskih vrat v nivoju tal
- Enostavna in hitra montaža
- Vse izvedbe so samo pohodne oz. povozne z invalidskimi vozički
- Brez pokrivne rešetke
- Pokrivne rešetke niso aretirane
- Opozorilo: Zaradi kontaktne korozije ne priporočamo litoželezne pokrivne rešetke

- Za odvodnjavanje vertikalnih površin (panoramska okna, fasadni paneli ...) na terasah in balkonih

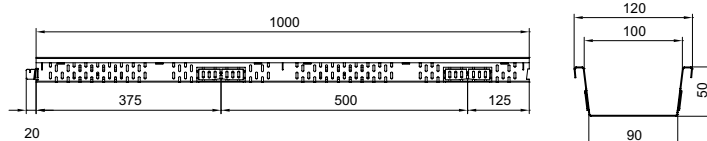

- Primerno za:
 - površine z lesenimi ali WPC talnimi deskami
 - površine z nasutjem iz prodca in ostale na distančnih dvignjene pode



Material: vroče cinkano jeklo

Dolžina [cm]	Dimenzije		Art. št.	EUR brez DDV
	Širina [cm]	Višina [cm]		
Fiksna višina - 50 mm				
200	12	5,0	320094	29,70
100	12	5,0	320095	18,50
50	12	5,0	320096	14,50
Fiksna višina - 75 mm				
200	12	7,5	320089	6,10
100	12	7,5	320099	20,30
50	12	7,5	320100	9,40

Pribor

Opis	Uporabno za	EM [kos]	Art. št.	EUR brez DDV
 Čelna stena iz vroče cinkanega jekla	■ Highline			
	Višina 50 mm		320097	5,20
	Višina 75 mm		320101	5,30
 Povezovalac kanalet iz vroče cinkanega jekla	■ Highline		320123	1,20

ACO Highline

Prednosti

- Dostopno v višinah 5,0 in 7,5 cm
- Dolžine 50, 100, 200 in 300 cm
- Material: vroče cinkano jeklo, nerjaveče jeklo (1.4301)
- Kanaleta z bočno perforacijo za zbiranje vode
- Polaga se direktno na hidroizolacijo
- Omogoča izvedbo balkonskih vrat v nivoju tal
- Enostavna in hitra montaža
- Vse izvedbe so samo pohodne oz. povozne z invalidskimi vozički
- Brez pokrivne rešetke
- Pokrivne rešetke niso aretirane
- Opozorilo: Zaradi kontaktne korozije ne priporočamo litoželezne pokrivne rešetke

■ Za odvodnjavanje vertikalnih površin (panoramska okna, fasadni paneli ...) na terasah in balkonih

■ Primerno za:

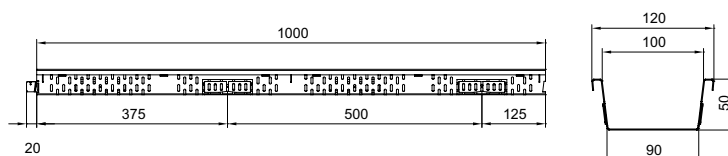

- površine z lesenimi ali WPC talnimi deskami
- površine z nasutjem iz prodca in ostale na distančnikih dvignjene pode



Material: nerjaveče jeklo







Dolžina [cm]	Dimenzije		Art. št.	EUR brez DDV
	Širina [cm]	Višina [cm]		
Fiksna višina - 50 mm				
200	12	5,0	320102	60,90
100	12	5,0	320103	36,10
50	12	5,0	320104	22,40
Fiksna višina - 75 mm				
200	12	7,5	320106	70,60
100	12	7,5	320107	40,60
50	12	7,5	320108	25,10

Pribor

Opis	Uporabno za	EM [kos]	Art. št.	EUR brez DDV
 Čelna stena iz nerjavečega jekla	■ Highline			
	Višina 50 mm		320105	5,70
	Višina 75 mm		320109	6,00
 Povezovalc kanalet iz nerjavečega jekla	■ Highline		320122	2,10

Pokrivne rešetke - povozne za osebna vozila

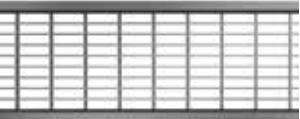
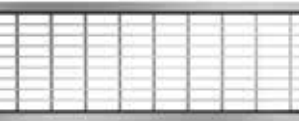
1

	Material	Dimenzije		Širina reže [cm]	Vtočna površina [cm ² /m]	EM [kos]	Art. št.	EUR brez DDV
		Dolžina [cm]	Širina [cm]					
		Mostna						
	Pocinkano jeklo	100	11,8	1,2	468	20	38516	9,30
		50	11,8	1,2	468	5	38517	5,80
	Umetna masa z Microgrip	100	11,8	0,8	254	20	319250	9,10
		50	11,8	0,8	254	5	319251	5,50
	Nerjavno jeklo, elektropolirano	100	11,8	1,2	468	10	310307	62,10
		50	11,8	1,2	468	5	310308	39,40
	Pocinkano jeklo, prašno lakirano, antracit	100	11,8	1,2	468	10	10305	34,80
		50	11,8	1,2	468	5	10306	20,90
Mrežasta 30/10								
	Pocinkano jeklo	100	11,8	3 x 1	729	10	310310	38,30
		50	11,8	3 x 1	729	5	310311	26,20
	Nerjavno jeklo	100	11,8	3 x 1	729	10	310312	104,30
		50	11,8	3 x 1	729	5	310313	73,40
Litoželezna								
	Lito železo EN-GJS	50	11,8	1,2	470	20	310309	19,20

Material	Dimenzije		Širina reže [cm]	Vtočna površina [cm ² /m]	EM [kos]	Art. št.	EUR brez DDV
	Dolžina	Širina					
	[cm]	[cm]					

Vzdolžna palična



Nerjaveče jeklo,
elektropolirano

100	11,8	0,6	440	6	10323	140,50
50	11,8	0,6	440	3	10324	91,10

ACO Self design Itž pokrivne rešetke Voronoi



Lito železo
EN-GJS

50	11,8	-	447	10	310319	32,50
----	------	---	-----	----	--------	-------

ACO Self design Itž pokrivne rešetke Intercept



Lito železo
EN-GJS

50	11,8	0,6	224	10	310321	23,50
----	------	-----	-----	----	--------	-------

Material	Primerno za	Dimenzije		Širina reže [cm]	Vtočna površina [cm ² /m]	EM [kos]	Art. št.	EUR brez DDV
		Dolžina	Širina					
		[cm]	[cm]					

ACO Self pokrivne rešetke z dvojno rego



Nerjaveče jeklo

oblogo iz
lesa

100	11,8	1,2	228	6	310314	175,00
50	11,8	1,2	228	3	310324	113,00



Nerjaveče jeklo

oblogo iz
keramike

100	11,8	1,0	190	6	310315	185,00
50	11,8	1,0	190	3	310325	123,00

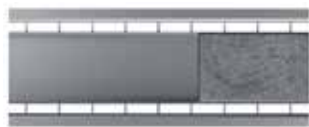

Nerjaveče jeklo

oblogo iz
kamna

100	11,8	1,0	190	6	310317	195,00
50	11,8	1,0	190	3	310327	133,00

Nastavki z rego - povozni za osebna vozila

Prednosti

- Za nevpadljivo in elegantno odvodnjavanje
- Širina rege 1 cm
- Za dvig revizijskega elementa je potreben kavelj (art. 415924)



Primer: Nastavek z rego na kanaleti Euroline in Hexaline

Material	Dimenzije			Širina reže [cm]	Vtočna površina [cm ² /m]	EM [kos]	Art. št.	EUR brez DDV
	Dolžina [cm]	Širina [cm]	Višina [cm]					
Nastavek z rego višina 4,0 cm, pocinkano jeklo	100	11,8	4,0	1	93	6	415822	48,20
	85	11,8	4,0	1	93	2	415824	43,60
	50	11,8	4,0	1	93	2	415846	29,30
Revizijski element višina 4,0 cm, pocinkano jeklo	50	11,8	4,0	1	92	2	415823	69,40
	15	11,8	4,0	1	92	2	415825	51,50
Nastavek z rego višina 4,0 cm, nerjaveče jeklo	100	11,8	4,0	1	93	6	415826	79,80
	85	11,8	4,0	1	93	2	415828	68,20
	50	11,8	4,0	1	93	2	415847	48,20
Revizijski element višina 4,0 cm, nerjaveče jeklo	50	11,8	4,0	1	92	2	415827	90,70
	15	11,8	4,0	1	92	2	415829	59,50



Material	Dimenzije			Širina reže [cm]	Vtočna površina [cm ² /m]	EM [kos]	Art. št.	EUR brez DDV
	Dolžina	Širina	Višina					
	[cm]	[cm]	[cm]					
Nastavek z rego višina 6,5 cm, pocinkano jeklo	100	11,8	6,5	1	93	6	415830	52,00
	85	11,8	6,5	1	93	2	415832	47,40
	50	11,8	6,5	1	93	2	415848	33,40
Revizijski element višina 6,5 cm, pocinkano jeklo	50	11,8	6,5	1	92	2	415831	78,70
	15	11,8	6,5	1	92	2	415833	61,50
Nastavek z rego višina 6,5 cm, nerjaveče jeklo	100	11,8	6,5	1	93	6	415834	89,20
	85	11,8	6,5	1	93	2	415836	76,30
	50	11,8	6,5	1	93	2	415849	53,50
Revizijski element višina 6,5 cm, nerjaveče jeklo	50	11,8	6,5	1	92	2	415835	102,80
	15	11,8	6,5	1	92	2	415837	69,40
Nastavek z rego višina 10,5 cm, pocinkano jeklo	100	11,8	10,5	1	93	6	415838	59,90
	85	11,8	10,5	1	93	2	415840	52,90
	50	11,8	10,5	1	93	2	415850	35,80
Revizijski element višina 10,5 cm, pocinkano jeklo	50	11,8	10,5	1	92	2	415839	94,00
	15	11,8	10,5	1	92	2	415841	71,80
Nastavek z rego višina 10,5 cm, nerjaveče jeklo	100	11,8	10,5	1	93	6	415842	107,50
	85	11,8	10,5	1	93	2	415844	91,70
	50	11,8	10,5	1	93	2	415851	63,70
Revizijski element višina 10,5 cm, nerjaveče jeklo	50	11,8	10,5	1	92	2	415843	129,60
	15	11,8	10,5	1	92	2	415845	87,00

Hexaline z rego

Prednosti

- Kanaleta z nastavkom z rego dolžine 100 cm
- Kanaleta in nastavek iz umetne mase
- Možen razrez na 50 cm
- 8 predoblikovanj za iztok v dno, se izbijejo na licu mesta

- Priporočila za vgradnjo odtisnjena na kanaleti
- Širina rege 1 cm, višina 6 cm
- Povožno za osebna vozila

	Dimenzije			EM [kos]	Art. št.	EUR brez DDV
	Dolžina [cm]	Širina [cm]	Višina [cm]			

Hexaline z rego



100	12,9	14,00	96	319555	25,00
-----	------	-------	----	--------	-------

Revizijski element



Primerno za

Hexaline z rego

EM
[kos]

10

Art. št.

319560













EUR
brez DDV

20,40



Pribor

1

	Opis	Uporabno za	EM [kos]	Art. št.	EUR brez DDV
	Čelna stena za začetek in konec kanala iz PP	<ul style="list-style-type: none"> ■ Euroline ■ Hexaline 	10	319288	3,70
	Čelna stena za začetek in konec kanala, iz polimernega betona, brez iztoka	<ul style="list-style-type: none"> ■ Euroline 60 nizkoprofilno kanaletu 	10	810200	3,50
	Čelna stena z iztokom DN100, PP	<ul style="list-style-type: none"> ■ Euroline ■ Hexaline 	5	319289	8,90
	Sifon za kanaletu, 2 - delni	<ul style="list-style-type: none"> ■ Euroline z iztokom 	10	01666	14,50
	Sifon za zbiralnik	<ul style="list-style-type: none"> ■ Euroline 	5	01684	11,20
	Kljuka za dvig rešetk	<ul style="list-style-type: none"> ■ Pokrivne rešetke 	1	03429	11,50
	Kavelj za dvig revizijskih elementov	<ul style="list-style-type: none"> ■ Euroline/Hexaline z rego 	1	415924	11,50
	Tesnilna masa <ul style="list-style-type: none"> ■ za zatesnitev spojev ■ 300 ml ■ za cca 10 spojev NW100 	<ul style="list-style-type: none"> ■ Galaline ■ Euroline ■ Hexaline ■ Self 200 	5	74520	23,10
	Vedro za umazanijo za zbiralnik	<ul style="list-style-type: none"> ■ Euroline 	1	01682	14,80
	Univerzalen element	<ul style="list-style-type: none"> ■ Hexaline 	10	19280	14,80
	Lovilec listja	<ul style="list-style-type: none"> ■ Hexaline 	10	319282	2,30
	Iztočni adapter DN100	<ul style="list-style-type: none"> ■ Hexaline 	10	19286	6,00
	Hexaline pribor komplet <ul style="list-style-type: none"> ■ 2 x čelna stena polna ■ 1 x lovilec listja ■ 1 x iztočni adapter 	<ul style="list-style-type: none"> ■ Hexaline 	20	319287	15,00

ACO Galaline kanalete

Prednosti

- Kanalete iz polimernega betona
 - Obširen dodaten pribor
 - Različne pokrivne rešetke
 - Presek kanalete v obliki črke V za učinkovitejše odvodnjavanje in samočiščenje
 - Naležne in s kanaletno brezvijačno pritrjene pokrivne rešetke
- Skladno s SIST EN 1433
 - Razred obremenitve A15 - C250
 - Svetla širina 10 cm
 - Za odvodnjavanje dvorišč, parkirnih prostorov za osebna vozila, dovoznih poti in vhodov v garaže, športnih in rekreacijskih površin itd.

Gala



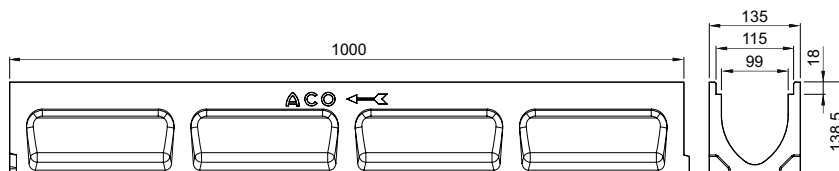



- Kanalete dolžine 100 cm
- Kanalete dolžine 100 cm, z vgrajenim iztokom DN100 na dnu
- Kanalete dolžine 50 cm s predoblikovanji za iztok v dno in izdelavo vogalnih, križnih in "T" povezav



Dolžina [cm]	Dimenzije		EM [kos]	Art. št.	EUR brez DDV
	Širina [cm]	Višina [cm]			
100	13,5	13,85	12	11430	34,60
S predoblikovanji					
50	13,5	13,85	6	11431	21,40
Z vgrajenim iztokom DN100					
100	13,5	13,85	4	11432	37,40

Pribor

1

	Opis	Uporabno za	EM [kos]	Art. št.	EUR brez DDV
	Čelna stena za začetek in konec kanala iz PP	■ Galaline	10	11433	4,80
	Čelna stena z iztokom DN100, PP	■ Galaline	5	11434	8,90
	Iztočni adapter	■ Galaline			
	■ DN100		1	11285	17,20
	■ DN150		1	11286	17,20
	Zbiralnik z adapterjem ■ DN150 ■ Vedro za umazanijo	■ Galaline	1	11385	102,80
	Sifon s tesnili	■ Galaline			
	■ DN100		1	11191	96,70
	■ DN150		1	11192	96,70
	Kljuka za dvig rešetk	■ Galaline	1	03429	11,50
	Tesnilna masa ■ za zatesnitev spojev ■ 300 ml ■ za cca 10 spojev NW100	■ Galaline ■ Euroline ■ Hexaline ■ Self 200	5	74520	23,10

Pokrivne rešetke

1

Razred obremenitve A15

- Površine, ki jih koristijo pešci in kolesarji ter ostale primerljive površine npr. zelenice

Material	Dimenzije		Širina reže [cm]	Vtočna površina [cm ² /m]	EM [kos]	Art. št.	EUR brez DDV
	Dolžina	Širina					
	[cm]	[cm]					

Mostna



Pocinklano jeklo	100	13,1	1,2	535	50	11445	19,20
	50	13,1	1,2	535	20	11446	11,40

Razred obremenitve B125

- Površine za promet z osebnimi in manjšimi dostavnimi vozili

Material	Dimenzije		Širina reže [cm]	Vtočna površina [cm ² /m]	EM [kos]	Art. št.	EUR brez DDV
	Dolžina	Širina					
	[cm]	[cm]					

Mrežasta 30/10

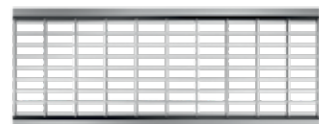

Pocinklano jeklo	100	13,1	3 x 1	781	30	11447	43,30
	50	13,1	3 x 1	781	10	11448	25,90

Razred obremenitve C250

- Površine za promet z večjimi dostavnimi vozili in manjšimi tovornimi vozili

Material	Dimenzije		Širina reže [cm]	Vtočna površina [cm ² /m]	EM [kos]	Art. št.	EUR brez DDV
	Dolžina	Širina					
	[cm]	[cm]					

Litoželezna



Lito železo	50	13,1	1,8	608	30	11449	23,60
-------------	----	------	-----	-----	----	-------	-------

Litoželezna Heelguard



Lito železo	50	13,1	0,8	362	30	11450	27,70
-------------	----	------	-----	-----	----	-------	-------

Mufle Easy kanalete

Prednosti

- Robustna kanaleta iz umetne mase (PE-HD)
- Naležne in z vijaki na kanaletu pritrjene pokrivne rešetke
- Večji hidravlični presek kanalete za odvodnjavanje večjih površin
- Easy 150 v kombinaciji z mrežasto litoželezno pokrivno rešetko še posebej primerno za odvodnjavanje klančin
- Predoblikovanja na kanaleti za iztok: bočno 2 x Ø 110, dno 1 x Ø 110; 1 x Ø 160

- Skladno s SIST EN 1433
- Razred obremenitve A15 - C250 Kn
- Svetla širina 150 mm
- Litoželezna mrežasta rešetka, okenca 21,5/17,5 mm, razred obremenitve B125 Kn
- Litoželezna mostna rešetka, širina reže SW 15 mm, razred obremenitve C250 Kn
- Primerno za odvodnjavanje dvorišč, parkirnih prostorov in dovoznih poti

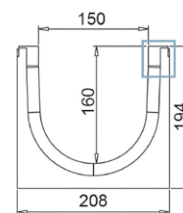
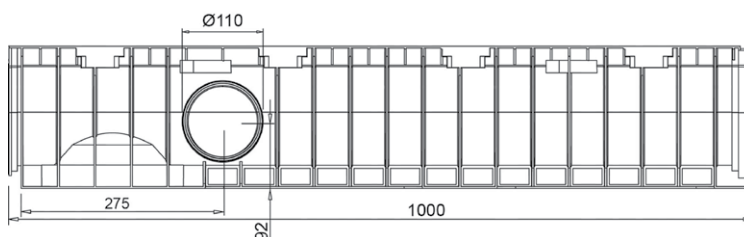
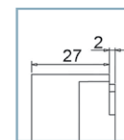
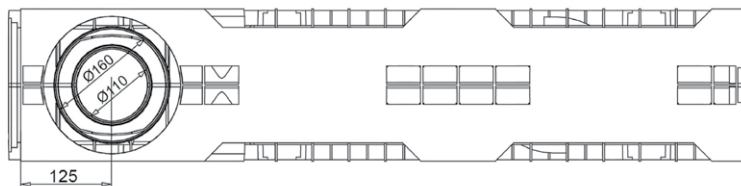

Kanalete s pokrivno rešetko

Dolžina [cm]	Dimenzije		Art. št.	EUR brez DDV
	Širina [cm]	Višina [cm]		
Mufle Easy 150 z vijačeno litoželezno mrežasto pokrivno rešetko B125 Kn*				
100	20,8	20,1	800026	66,50
Mufle Easy 150 z vijačeno mostno litoželezno pokrivno rešetko C250 Kn*				
100	20,8	20,1	800025	77,50

Pribor

Čelna stena - polna

700513 3,00

Čelna stena - iztok DN100

700505 3,50



2

ACO

Točkovni požiralniki

COLLECT
Zbiranje



Točkovni požiralniki

ACO Xtrapoint NOVO	26
ACO Self	27
ACO Drain	29

ACO Self Xtrapoint

Prednosti

- Požiralnik iz kvalitetne umetne mase, brez korozije
- Moderen dizajn pokrivne rešetke iz umetne mase
- Aretiranje pokrivne rešetke na dveh mestih
- Vedro za grobe nečistoče 1,1 l
- Povožno za osebna vozila razreda obremenitve B125 Kn

- Štirje načini postavljanja pokrivne rešetke z rotacijo za 90°
- Vertikalnen iztok DN 100
- Pretok 4,5 l/sek.
- Vedro za grobe nečistoče 1,1 l
- Za odvodnjavanje cca 150 m²



Dvoriščni požiralnik

Material	Dimenzije			Teža [kg]	Art. št.	EUR brez DDV
	Dolžina [cm]	Širina [cm]	Višina [cm]			

Pocinkana pokrivna rešetka



- Požiralnik:
- umetna masa
- Pokrivna rešetka:
- umetna masa

25	25	20,5	2,1	319430	81,20
----	----	------	-----	--------	-------



- Požiralnik:
- umetna masa
- Pokrivna rešetka:
- mrežasta - vroče cinkano jeklo

25	25	20,5	2,1	319433	120,10
----	----	------	-----	--------	--------

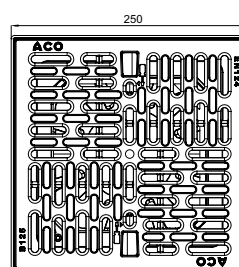
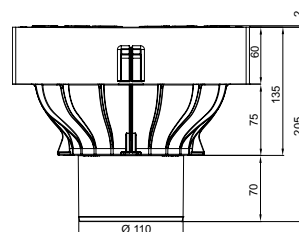

ACO Self dvoriščni požiralnik

Prednosti

- Iz polimernega betona
 - Vgrajen in izstavljen sifon
 - Vedro za nečistoče iz PP
 - Opcijsko z nastavnim elementom za povišanje ali priklop strešne cevi DN100
- Povožno za osebna vozila
 - Iztok DN100
 - Za odvodnjavanje pribl. 150 m²
 - Pretok pribl. 4,0 l/sek

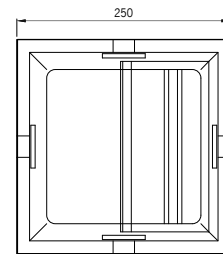
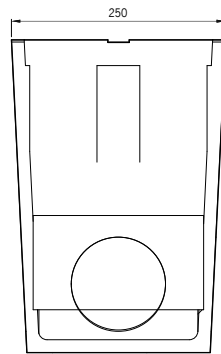
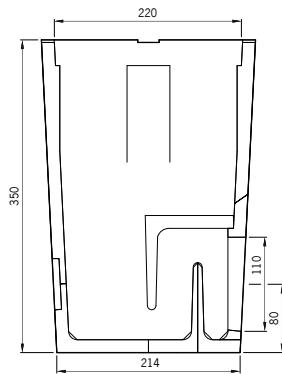

2

Dvoriščni požiralnik

Dolžina [cm]	Dimenzije		EM [kos]	Art. št.	EUR brez DDV
	Širina [cm]	Višina [cm]			

Pocinkana pokrivna rešetka



25	25	35	24	01581	70,90
----	----	----	----	-------	-------



25	25	35	24	36889	112,30
----	----	----	----	-------	--------

Dvoriščni požiralnik

	Dimenzije			EM [kos]	Art. št.	EUR brez DDV
	Dolžina [cm]	Širina [cm]	Višina [cm]			

Litoželezna pokrivna rešetka



25

25

35

24

01552

92,30

Pribor

	Opis	Dimenzije	EM [kos]	Art. št.	EUR brez DDV
		d x š x v [cm]			
	Nastavni element za povišanje ali priključitev strešne cevi	25 x 25 x 20	12	02102	43,00



Dvoriščni požiralnik z nastavnim elementom za priključitev strešnih vod.

ACO Drain dvoriščni požiralnik

Prednosti

- Točkovni požiralnik iz polimernega betona z okvirjem in pokrivo rešetko iz litega železa ali vroče cinkanega jekla
- Uporaba:
 - Ceste, dovozi, dvorišča
 - Parkirni prostori

- Razred obremenitve A15/B125 kN
- Iztok s tesnilom DN100
- Vedro za grobe nečistoče iz PP, sifon
- Opcijsko z nastavnim elementom za povišanje ali priklop strešne cevi DN100
- Za odvodnjavanje pribl. 200 m²



Cestni požiralnik s pokrivo rešetko

Material okvir in rešetka	Dimenzije			Vtočni presek [cm ²]	Teža [kg]	Art. št.	EUR brez DDV
	Dolžina [cm]	Širina [cm]	Višina [cm]				

Razred obremenitve B125

Pocinkano jeklo (31 x 17 mm)	30	30	40	440	27,3	10501	221,60
---------------------------------	----	----	----	-----	------	-------	--------

Razred obremenitve B125

Lito železo EN-GJS	30	30	44	265	30,6	10500	177,70
-----------------------	----	----	----	-----	------	-------	--------

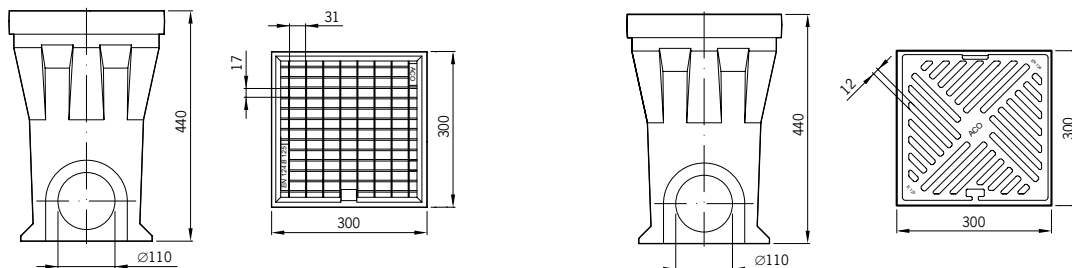

Element za povišanje

	Dimenzije			Teža [kg]	Art. št.	EUR brez DDV
	Dolžina [cm]	Širina [cm]	Višina [cm]			

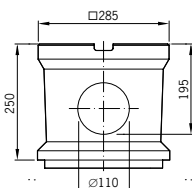

28,5

28,5

25

9,5

02716

28,30

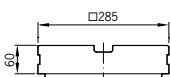

28,5

28,5

6

5

02717

17,40



3

ACO Self®
Predpražniki

CLEAN
Čiščenje



Predpražniki

Zunanji predpražniki 34

Notranji predpražniki 35

Vario sistem predpražnikov

Prednosti

- Različne komponente omogočajo sestavo različnih kombinacij
- Za vgradnjo zunaj in znotraj
- Enostavna vgradnja
- Izbrani materiali za dolgo življenjsko dobo
- Vgradnja v nivoju tlaka oz. brez arhitektonskih ovir
- Pohodno

Talno korito iz polimernega betona

- Za zunanjo vgradnjo
- Odporno na sol in zmrzal
- S sredinskim iztokom DN100
- Zaščitni okvir iz pocinkanega jekla



Dimenzije			Art. št.	EUR brez DDV
Dolžina [cm]	Širina [cm]	Višina [cm]		
60	40	8	00398	48,50
75	50	8	00399	60,50
100	50	8	00400	79,80

Talno korito iz umetne mase

- Za zunanjo vgradnjo
- Iz polipropilena
- S sredinskim iztokom DN100
- Zaščitni okvir iz umetne mase



Dimenzije			Art. št.	EUR brez DDV
Dolžina [cm]	Širina [cm]	Višina [cm]		
60	40	7,5	82400	19,70

Aluminijasti okvir za predpražnike





- Za vgradnjo znotraj ali izven objekta
- 4 aluminijasti profili s kotniki
- Barva: naravni aluminij



Dimenzije			Art. št.	EUR brez DDV
Dolžina [cm]	Širina [cm]	Višina [cm]		
60	40	2,65	01995	35,40
75	50	2,65	01996	38,60
100	50	2,65	01997	41,10



Zunanji predpražniki

	Material/barva	Dimenzije		Art. št.	EUR brez DDV
		Dolžina x Širina	Višina		
		[cm]	[cm]		
Kovinska mreža okenca 9/31 mm					
	Pocinkano jeklo	60 x 40	2	01207	30,60
		75 x 50	2	01208	46,80
		100 x 50	2	01209	60,30
Klobučevina					
	Antracit	60 x 40	2	01210	95,80
		75 x 50	2	01211	140,10
		100 x 50	2	01212	175,10
Klobučevina					
	Svetlo siva	60 x 40	2	02180	95,80
		75 x 50	2	02181	140,10
		100 x 50	2	02182	175,10
Guma					
	Črna	60 x 40	2	01213	113,60
		75 x 50	2	01214	168,20
		100 x 50	2	01215	216,00
Klobučevina s ščetkami					
	Svetlo siva	60 x 40	2	10702	140,60
		75 x 50	2	10703	195,20
		100 x 50	2	10704	258,70

Notranji predpražniki

Prednosti

- Enostavna vgradnja zaradi nizke višine
- Za vgradnjo v notranjih prostorih
- Poseg v estrih ni potreben
- Vgradnja v nivoju zaključnega tlaka

- Izbrani materiali z dolgo življenjsko dobo
- Vgradnja v nivoju tlaka oz. brez arhitektonskih ovir
- Pohodno

Klobučevina (antracit) z aluminijastim okvirjem



Dolžina [cm]	Dimenzije		Art. št.	EUR brez DDV
	Širina [cm]	Višina [cm]		
60	40	1,2	37250	99,50
75	50	1,2	37255	127,10

Klobučevina (siva) z aluminijastim okvirjem



Dolžina [cm]	Dimenzije		Art. št.	EUR brez DDV
	Širina [cm]	Višina [cm]		
60	40	1,2	37251	99,50
75	50	1,2	37256	127,10



4

ACO Self[®]

Utrjevanje površin

RELEASE
Odvajanje



Utrjevanje površin

ACO Self travne rešetke	38
ACO Self gramozna stabilizacija	40
ACO Self kovinski robnik	41

ACO Self travne rešetke

Prednosti

- Omogočajo izdelavo vodopropustnih, občasno povoznih in zelenih površin
- Material: recikliran polietilen
- Florentinski design
- Enostavno rokovanje zaradi nizke teže pribl. 5 kg/m²

- Nosilnost do 350 t/m² po DIN 53454
- Primerno za občasno povozne površine in naklon do 5%
- Potreba 4,42 kos/m²
- Možna zapolnitev celične strukture s peskom ali prodcem, kot alternativa ozelenitvi
- Markerji za označevanje parkirnih mest



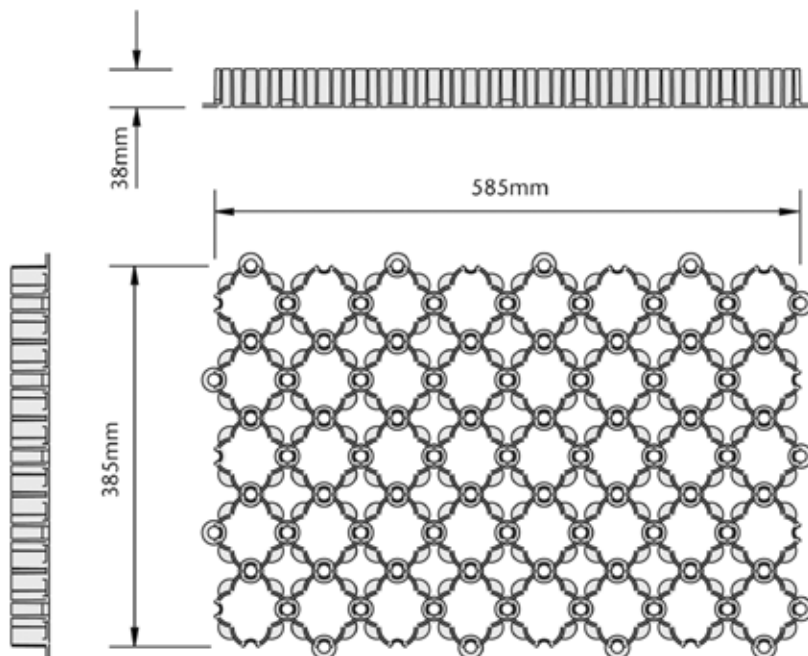

Travna rešetka

Dolžina [cm]	Dimenzije		EM [kos]	Art. št.	EUR brez DDV
	Širina [cm]	Višina [cm]			
58	39	3,8	112	81071	4,40
85	39	3,8	220	81070	4,40





Pribor

	Opis	Uporabno za	EM [kos]	Art. št.	EUR brez DDV
	<p>Markerji za označevanje parkirnih mest (10 kos)</p> <ul style="list-style-type: none"> ■ Barva: bela ■ Material: umetna masa ■ Za markiranje 1 m 	<ul style="list-style-type: none"> ■ Travna rešetka 	1	81072	8,00
	<p>Žebelj za pritrditev rešetk (50 kos)</p> <ul style="list-style-type: none"> ■ Dolžina 18 cm, Ø6 cm 	<ul style="list-style-type: none"> ■ Travna rešetka 	1	81703	19,20
	<p>Ekobord robnik</p> <ul style="list-style-type: none"> ■ Barva: siva ■ Material: umetna masa ■ Dimenzije: (D x V x Š) 100 x 4,5 x 8 cm 	<ul style="list-style-type: none"> ■ Travna rešetka 	1	01155	6,70

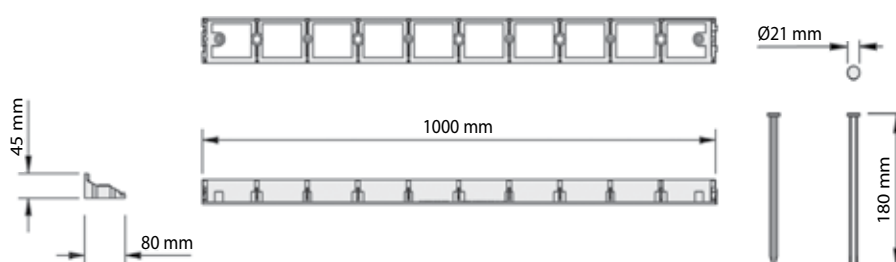

ACO Self gramozna stabilizacija

Prednosti

- ACO Self sistem za ekološko stabilizacijo gramozna je inovativen proizvod za utrjevanje gramoznih in prodnatih površin.
- Talne rešetke iz polipropilena s heksagonalno, satovju podobno celično strukturo, dajejo prodnatim in peščenim površinam, kot so dovozi, parkirišča, dvorišča, ravne strehe in podobno, stabilno in trdo podlago.
- Skrbno položene predstavljajo osnovo za utrjeno in vodopropustno pohodno ali povozno površino.
- Zapolnjene z okrasnim kamenjem ali peskom pa dajejo površinam individualen izgled.

- Pohodno in povozno za kolesa in osebna vozila
- Primerna podlaga za vrtno pohištvo
- Brez kolesnic, lukenj in neravnin
- Vodopropustno
- Enostavna vgradnja in vzdrževanje
- Satje iz 100% recikliranega polipropilena
- Barva: siva, UV obstojno
- Premer celice: 42 mm
- Poraba polnila ca. 50 l oz. 80 kg/m²
- Poraba cca. 3,3 kos/m²
- Za naklone do 10%
- Nosilnost: do 300 t/m² (zapolnjena struktura)
- Barva: siva, UV obstojno
- Geotekstil: 30 g/m²



Opis	Dimenzije			Barva	EM [kos]	Art. št.	EUR brez DDV
	Dolžina [cm]	Širina [cm]	Višina [cm]				
Gramozna stabilizacija	80	40	3,2	siva	99	281076	4,80



ACO Self kovinski robnik

Prednosti

- Enostavna vgradnja
 - Prilagajanje terenu
 - Varen, zaokrožen rob
 - Odporen na vremenske vplive
 - 3 vrste materialov:
 - Vroče cinkano jeklo
 - Nerjaveče jeklo
 - Corten
- Uporaben za razmejevanje:
 - Travnih površin
 - Poti
 - Tlakovcev
 - Teras
 - V kompletu z obrobo:
 - 5 žebeljev, vijak in matica



Opis	Dimenzije			Barva	EM	Art. št.	EUR brez DDV
	Dolžina [mm]	Širina [mm]	Višina [mm]				
Corten, set 5 kos	1000	45	60	siva	1	374021	70,90
Vroče cinkano jeklo, set 5 kos	1000	45	60		1	374022	70,90
Nerjaveče jeklo, set 5 kos	950	45	60		1	374023	99,40



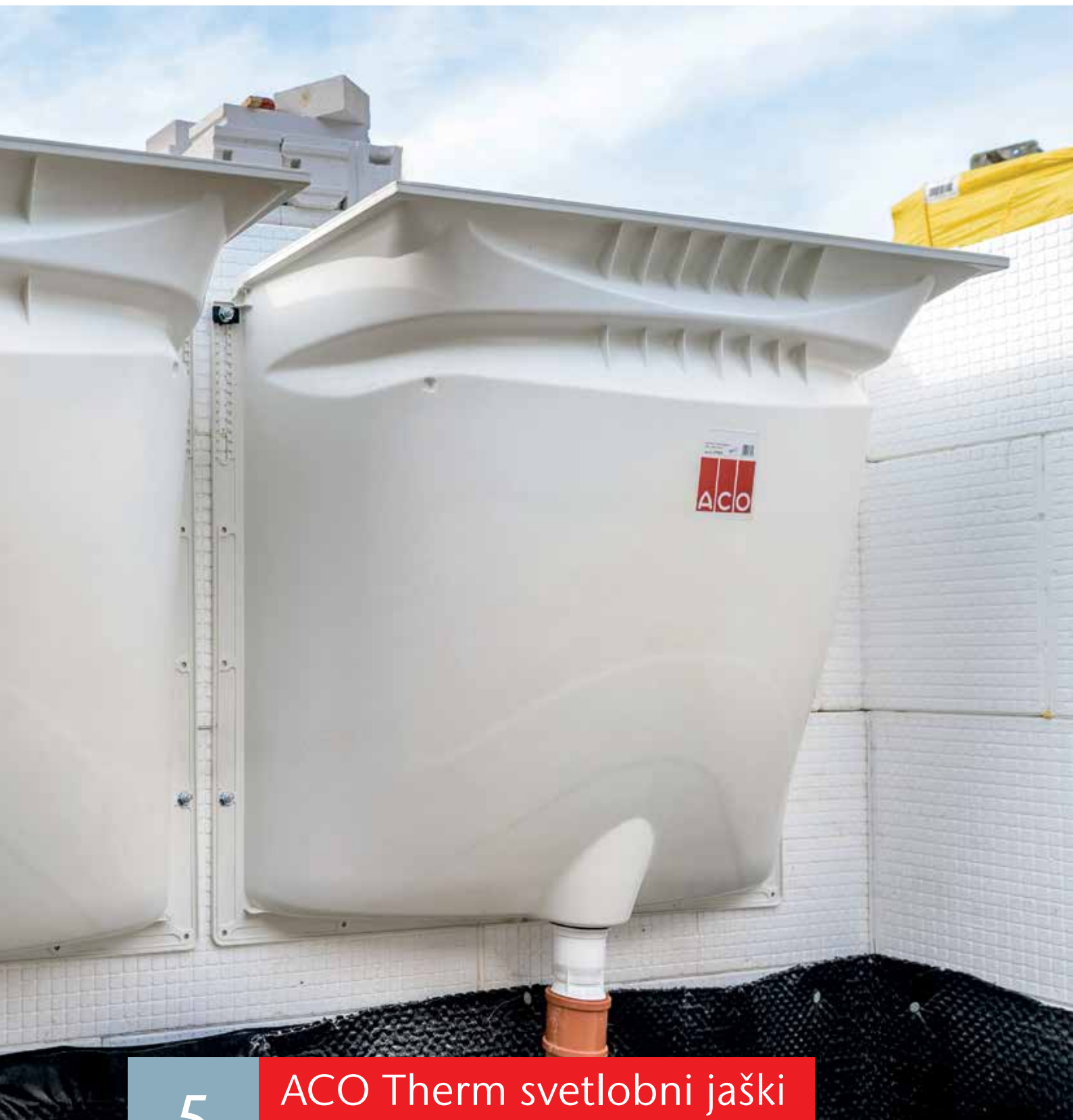

5

ACO Therm svetlobni jaški
& kletna okna

HOLD
Zadrževanje



Svetlobni jaški in kletna okna

ACO Therm svetlobni jaški	44
ACO Therm nastavni elementi	46
Pribor za montažo	48
Ostali pribor	50
Pokrovi za svetlobne jaške	52
Prezračevalni jaški	54
Kletna okna	56

Svetlobni jaški - kompleti

Prednosti

- Komplet sestavljajo: telo svetlobnega jaška, pokrivna rešetka in pribor za standardno montažo
- Možna nadgradnja s sistemskimi dodatki
- Pohodne in povozne izvedbe

- Material :
40 - PP, razen 125 x 100 x 40 GRP
60 in 70 - GRP
- Različne dimenzije in oblike pokravnih rešetak
- Pokrивно rešetko vedno vstavimo v jašek pred montažo.



Variante	Pokrivna rešetka	Izvedba	EM [kos]	Art. št.	EUR brez DDV
Dimenzije: 80 x 60 x 40					
Navadna kovinska rešetka		pohodna do 1,5 kN	25	35600	155,20
Mrežasta rešetka 30/30		pohodna do 1,5 kN	25	35604	163,00
Mrežasta rešetka 30/10		pohodna do 1,5 kN	25	35608	170,70
Mrežasta rešetka 30/10		povozna do 9 kN	25	35612	187,30
Dimenzije: 100 x 60 x 40					
Navadna kovinska rešetka		pohodna do 1,5 kN	25	35601	163,00
Mrežasta rešetka 30/30		pohodna do 1,5 kN	25	35605	171,40
Mrežasta rešetka 30/10		pohodna do 1,5 kN	25	35609	176,10
Mrežasta rešetka 30/10		povozna do 9 kN	25	35613	204,50
Dimenzije: 100 x 100 x 40					
Navadna kovinska rešetka		pohodna do 1,5 kN	25	35602	181,10
Mrežasta rešetka 30/30		pohodna do 1,5 kN	25	35606	181,10
Mrežasta rešetka 30/10		pohodna do 1,5 kN	25	35610	194,50
Mrežasta rešetka 30/10		povozna do 9 kN	25	35614	223,90
Dimenzije: 100 x 130 x 40					
Navadna kovinska rešetka		pohodna do 1,5 kN	20	35603	199,10
Mrežasta rešetka 30/30		pohodna do 1,5 kN	20	35607	203,00
Mrežasta rešetka 30/10		pohodna do 1,5 kN	20	35611	215,40
Mrežasta rešetka 30/10		povozna do 9 kN	20	35615	253,90
Dimenzije: 125 x 100 x 40					
Navadna kovinska rešetka		pohodna do 1,5 kN	30	35904	230,60
Mrežasta rešetka 30/30		pohodna do 1,5 kN	30	35905	234,00
Mrežasta rešetka 30/10		pohodna do 1,5 kN	30	35906	250,20
Mrežasta rešetka 30/10		povozna do 9 kN	30	35907	313,30
Dimenzije: 100 x 100 x 60					
Navadna kovinska rešetka		pohodna do 1,5 kN	25	375008	256,50
Mrežasta rešetka 30/30		pohodna do 1,5 kN	25	375009	282,30
Mrežasta rešetka 30/10		pohodna do 1,5 kN	25	375010	340,80
Mrežasta rešetka 30/10		povozna do 9 kN	25	375011	352,10
Dimenzije: 100 x 130 x 60					
Navadna kovinska rešetka		pohodna do 1,5 kN	25	375012	286,90
Mrežasta rešetka 30/30		pohodna do 1,5 kN	25	375013	311,60
Mrežasta rešetka 30/10		pohodna do 1,5 kN	25	375014	371,20
Mrežasta rešetka 30/10		povozna do 9 kN	25	375015	382,40

Za pogosto pohodne površine priporočamo mrežasto pokrivno rešetko, okenca 30/10 mm.
Pribor za montažo na toplotno izolacijo na str. → 48, 49

Variante	Pokrivna rešetka	Izvedba	EM [kos]	Art. št.	EUR brez DDV
Dimenzije: 125 x 130 x 60					
Navadna kovinska rešetka		pohodna do 1,5 kN	12	375016	330,40
Mrežasta rešetka 30/30		pohodna do 1,5 kN	12	375017	367,80
Mrežasta rešetka 30/10		pohodna do 1,5 kN	12	375018	434,10
Mrežasta rešetka 30/10		povozna do 9 kN	12	375019	448,90
Dimenzije: 150 x 100 x 70					
Navadna kovinska rešetka		pohodna do 1,5 kN	1	38776	862,50
Mrežasta rešetka 30/30		pohodna do 1,5 kN	1	38777	862,50
Mrežasta rešetka 30/10		pohodna do 1,5 kN	1	38778	882,10
Dimenzije: 150 x 150 x 70					
Navadna kovinska rešetka		pohodna do 1,5 kN	1	38779	1.003,60
Mrežasta rešetka 30/30		pohodna do 1,5 kN	1	38780	1.003,60
Mrežasta rešetka 30/10		pohodna do 1,5 kN	1	38781	1.026,70
Dimenzije: 200 x 100 x 70					
Navadna kovinska rešetka		pohodna do 1,5 kN	1	38782	1.440,10
Mrežasta rešetka 30/30		pohodna do 1,5 kN	1	38783	1.440,10
Mrežasta rešetka 30/10		pohodna do 1,5 kN	1	38784	1.496,00
Dimenzije: 200 x 150 x 70					
Navadna kovinska rešetka		pohodna do 1,5 kN	1	38785	1.598,00
Mrežasta rešetka 30/30		pohodna do 1,5 kN	1	38786	1.598,00
Mrežasta rešetka 30/10		pohodna do 1,5 kN	1	38787	1.676,50

Dimenzije

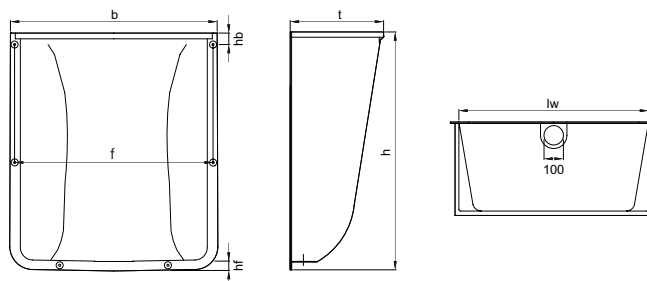

Nazivne dimenzije Š x V x G [cm]	Za širino okna do ... [cm]	Mere pokrivne rešetke [cm]	Dimenzije						
			b [cm]	f [cm]	hb [cm]	hf [cm]	t [cm]	h [cm]	lw [cm]
80 x 60 x 40	80	84 x 40	92,0	88,0	6,5	6,5	42,9	66,6	80,9
100 x 60 x 40	100	104 x 40	112,0	108,0	6,5	6,5	42,9	66,6	100,8
100 x 100 x 40	100	104 x 40	112,0	108,0	6,5	6,5	42,9	107,3	100,8
100 x 130 x 40	100	104 x 40	112,0	108,0	6,5	6,5	42,9	137,3	100,8
125 x 100 x 40	125	134 x 40	143,0	138,0	6,5	6,5	42,9	107,4	131,0
100 x 100 x 60	100	104 x 60	116,4	111,0	8,0	5,0	63,0	106,3	100,9
100 x 130 x 60	100	104 x 60	116,4	111,0	8,0	5,0	63,0	136,3	100,9
125 x 130 x 60	125	134 x 60	146,4	141,0	8,0	5,0	63,0	136,3	131,4
150 x 100 x 70	150	166,5 x 70	169,0	164,0	10,0	5,8	74,0	109,0	155,0
150 x 150 x 70	150	166,5 x 70	169,0	164,0	10,0	5,8	74,0	159,0	155,0
200 x 100 x 70	200	216,5 x 70	219,0	214,0	10,0	5,8	74,0	109,0	205,0
200 x 150 x 70	200	216,5 x 70	219,0	214,0	10,0	5,8	74,0	159,0	205,0

Za pogosto pohodne površine priporočamo mrežasto pokrivno rešetko, okenca 30/10 mm.
Pribor za montažo na toplotno izolacijo na str. → 48, 49

Nastavni elementi s priborom za standardno montažo

Prednosti

- Izdelano iz stabilnega več komornega profila
- Zgornji zaključni rob v sivi barvi
- Fiksna in višinsko nastavljiva izvedba
- Bočna stranica kratka ali dolga (individualno prilagodljiva)







- Material: PVC
- Pri vgradnji samo enega nastavnega elementa se ta lahko privijači samo v svetlobni jašek.
- Fiksni nastavni elementi se morajo privijačiti na zid ali toplotno izolacijo.
- Povožni nastavni elementi se morajo privijačiti na zid.
- 2 fiksna nastavna elementa 40 sta lahko povezna.
- 1 fiksni nastavni element 60 je lahko povezen.
- Vgradimo lahko maksimalno 3 nastavne elemente 40/60, ki pa so pohodni.
- Na svetlobne jaške 70 lahko vgradimo samo 1 nastavni element.



Povišanje oz. višinska nastavljivost v cm

Nastavni elementi (NE)	1 fiksni NE	2 fiksna NE	3 fiksni NE	1 fiksni in 1 višinsko nastavljiv NE	2 fiksna in 1 višinsko nastavljiv NE
40ka globina	27,5	52,5	77,5	30,5 do 58,0	55,5 do 82,5
60ka globina	27,0	52,0	77,0	30,0 do 57,5	55,0 do 82,0
70ka globina	27,0			ni možno	









Nastavni elementi - kompleti

Nastavni element	Za svetlobni jašek globine		Dimenzije		EM	Art. št.	EUR brez DDV
	[cm]	[cm]	[cm]	[cm]			
	[cm]	[cm]	[cm]	[cm]	[kos]		
Višinsko nastavljiv: 3 cm - 30 cm							
	40	40	80	34	1	315900	84,70
			100	34	1	315901	89,10
			125	34	1	315902	97,90
Fiksna višina: 27,5 cm							
	40	40	80	27,5	1	315911	111,80
			100	27,5	1	315912	118,50
			125	27,5	1	315913	146,50
Višinsko nastavljiv: 3 cm - 30 cm							
	60	60	100	34	1	315907	114,10
			125	34	1	315908	121,10
Fiksna višina: 27,5 cm							
	60	60	100	28	1	315918	132,90
			125	28	1	315919	159,70
Višinsko nastavljiv: 3 cm - 30 cm							
	70	70	150	34	1	315906	150,10
Fiksna višina: 27,5 cm							
	70	70	150	27	1	315917	222,10
			200	27	1	315931	253,00







- Višinsko nastavljivi nastavni elementi so izključno pohodni.
- Enega na drugega lahko vgradimo maksimalno 3 fiksne nastavne elemente.
- Alternativno 2 fiksna in 1 višinsko nastavljiv. Obe izvedbi sta izključno pohodni.
- Pri globini 70 cm lahko vgradimo samo 1 nastavni element.

Pribor za montažo

Svetlobni jaški 40







	Namembnost	Art. št.	EUR brez DDV
Za standardno montažo			
	Pohodno	35595	9,40
	Povozno	35598	15,10
Za montažo na toplotno izolacijo			
	Pohodno, za debelino toplotne izolacije 60 mm	35834	9,90
	Pohodno, za debelino toplotne izolacije 100 mm	35667	17,50
	Pohodno, za debelino toplotne izolacije 140 mm	315805	30,70
	Pohodno, za debelino toplotne izolacije 160 mm	315806	36,90
	Pohodno, za debelino toplotne izolacije 200 mm	35666	41,20
	Pohodno, za debelino toplotne izolacije 240 mm	380424	68,20
	Pohodno, za debelino toplotne izolacije 300 mm	380425	85,00

Svetlobni jaški 60



	Namembnost	Art. št.	EUR brez DDV
Za standardno montažo			
	Pohodno/povozno	375036	25,30
Za montažo na toplotno izolacijo			
	Pohodno, za debelino toplotne izolacije 100 mm	375038	36,80
	Pohodno, za debelino toplotne izolacije 140 mm	375039	41,20
	Pohodno, za debelino toplotne izolacije 160 mm	375040	42,50
	Pohodno, za debelino toplotne izolacije 200 mm	375041	47,60
	Pohodno, za debelino toplotne izolacije 300 mm	375042	59,70

Slike so simbolične

Svetlobni jaški 70

	Namembnost	Art. št.	EUR brez DDV
Za standardno montažo			
	Pohodno	38775	15,80
Za montažo na toplotno izolacijo			
	Pohodno, za debelino toplotne izolacije 100 mm	380420	25,60
	Pohodno, za debelino toplotne izolacije 140 mm	380421	37,50
	Pohodno, za debelino toplotne izolacije 160 mm	380422	43,90
	Pohodno, za debelino toplotne izolacije 200 mm	380423	55,70
	Pohodno, za debelino toplotne izolacije 240 mm	380424	68,20
	Pohodno, za debelino toplotne izolacije 300 mm	380425	85,00

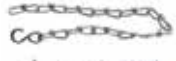
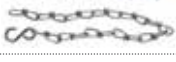







Pribor za montažo višinsko nastavljivih nastavnih elementov



	Za vsetlobne jaške globine [cm]	Namembnost	Art. št.	EUR brez DDV
Za standardno montažo, brez vijačenja v zid				
	40/60	Pohodno	315787	6,40
	70	Pohodno	315821	7,80
Za standardno montažo, z vijačenjem v zid				
	40/60	Pohodno, vijačeno v zid	315933	18,60
	70	Pohodno, vijačeno v zid	315934	20,20

Pribor za montažo fiksnih nastavnih elementov

	Za vsetlobne jaške globine [cm]	Namembnost	Art. št.	EUR brez DDV
Nastavni element vijačimo s svetlobnim jaškom ter na toplotno izolacijo ali zid				
	40/60	Pohodno/ povozno	315928	17,50
Pribor za montažo	70	Pohodno	315929	19,60

Pribor

	Opis	Primerno . . .	EM [kos]	Art. št.	EUR brez DDV
	Iztočni kos z lovilcem listja	za vse svetlobne jaške	1	310069	16,80
	Iztočni kos s sifonom in lovilcem listja	za vse svetlobne jaške	1	310079	23,30
	Sifon (za Art. 310060 in Art. 310079)	za vse svetlobne jaške	1	310073	6,70
	Iztočni kos s protipovratno zaporo, sifonom in lovilcem listja	za vse svetlobne jaške	1	310060	57,00
	Protipovratna enota za protipovratno zaporo	za vse svetlobne jaške	1	310068	36,10
	Čep za iztok z možnostjo odprtja	za vse svetlobne jaške	1	35583	24,30
	Čep za popolno zaprtje iztoka (za naknadno vgradnjo)	za vse svetlobne jaške	1	35665	52,80
	ACO Profix tesnilna masa	Poraba: cca. 2 kartuši na svetlobni jašek	1	37109	48,40

Opis	Primerno . . .	EM [kos]	Art. št.	EUR brez DDV
 <p>Spiralni vložek</p> <ul style="list-style-type: none"> ■ Iz umetne mase ■ Za montažo pokrova iz ESG stekla na toplotno izolacijo ■ Potreba po pokrovu: 80ka: 4 kos 100ka: 5 kos 125ka: 6 kos 	■ Za vse svetlobne jaške	1	315816	3,30
	Svetlobni jaški:			
 <p>Zaščitni okvir iz nerjavečega jekla</p>	■ 80 x 60 x 40 cm	1	35590	51,20
	■ Izbirno v velikostih:			
	100 x 60 x 40 cm	1	35591	53,10
	100 x 100 x 40 cm	1		
	100 x 130 x 40 cm	1		
	125 x 100 x 40 cm	1	35901	58,00
	■ Izbirno v velikostih:			
100 x 100 x 60 cm	1	375049	70,90	
100 x 130 x 60 cm	1			
125 x 130 x 60 cm	1	375050	70,90	
 <p>Protivlomno varovalo</p>	za vse svetlobne jaške	1	10106	5,70



Zaščitni okvir (iz nerjavečega jekla) se lahko na svetlobni jašek montira naknadno.

Pokrovi za svetlobne jaške

Pokrovi iz ESG varnostnega stekla

- Vključno s priborom za montažo in tečajem
- ESG varnostna zasteklitev
- Pri montaži na toplotno izolacijo se dodatno potrebuje spiralni vložek (art. 315816)
- Stekleni pokrovi niso pohodni



Za svetlobne jaške		Dimenzije		Art. št.	EUR brez DDV
Globina [cm]	Širina [cm]	Globina [cm]	Širina [cm]		
40	80	48	95	35592	107,90
	100	48	122	35593	116,70
	125	48	150	35902	134,20
60	100	68	122	375051	105,70
	125	68	150	37497	125,40



Mreža proti listju in insektom

Mreža proti listju in insektom

- VZaščita onemogoča vstop insektom in malim živalim v svetlobni jašek ter preprečuje vnos listja in smeti
- Okvir iz aluminija s plastičnimi kotniki
- Gosta pokrivna tkanina, vendar še vseeno prepušča dovolj svetlobe
- Odporna na mehanske obremenitve (pohodna), vremenske vplive ter UV obstojna
- Vključno s priborom za montažo
- Se privijači na pokrivno rešetko



Za svetlobne jaške		Dimenzije		Art. št.	EUR brez DDV
Globina [cm]	Širina [cm]	Globina [cm]	Širina [cm]		
40	80	60	115	10331	94,30
	100	60	115	10331	94,30
	125	75	140	10367	118,10
60	100	60	115	10331	94,30
	125	75	140	10367	118,10



Prezračevalni jaški

- Bela površina
- Izvedba z ali brez dna
- Jašek z dnom z iztočno odprtino
- Enostavna in hitra montaža
- Poljubna višinska nastavljalivost z nastavnimi elementi
- Več vrst pokrivnih rešetak
- Material: PP
- Dimenzije: 40 x 40 x 20 cm
- Za zidne odprtine do 30 x 30 cm



Prezračevalni jaški z dnom - komplet

Variante	Pokrivna rešetka	Uporaba	EM [kos]	Art. št.	EUR brez DDV
Dimenzije: 40 x 40 x 20 cm					
Navadna kovinska rešetka		pohoden	1	10406	100,10
Mrežasta rešetka 30/30		pohoden	1	10407	102,30
Mrežasta rešetka 30/10		pohoden	1	10408	107,90

Prezračevalni jašek brez dna - komplet

Variante	Pokrivna rešetka	Uporaba	EM [kos]	Art. št.	EUR brez DDV
Dimenzije: 40 x 40 x 20 cm					
Navadna kovinska rešetka		pohoden	1	35618	59,50
Mrežasta rešetka 30/30		pohoden	1	35619	61,80
Mrežasta rešetka 30/10		pohoden	1	35620	61,80

Telo prezračevalnega jaška za sestavljanje v višino

Variante	Pokrivna rešetka	Uporaba	EM [kos]	Art. št.	EUR brez DDV
Z dnom in odprtino za odvodnjavanje					
20	40	40	1	10405	71,80
Brez dna					
20	40	40	1	35594	21,70

Pokrivne rešetke

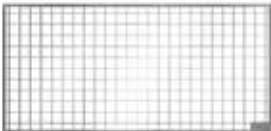
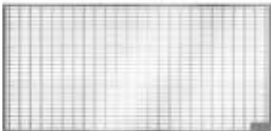
	Dimenzije		EM [kos]	Art. št.	EUR brez DDV
	Globina [cm]	Širina [cm]			
Navadna kovinska rešetka					
	20	40	1	35580	24,60
Mrežasta rešetka 30/30					
	20	40	1	10740	24,60
Mrežasta rešetka 30/10					
	20	40	1	10742	31,20

Pribor

	Opis	Primerno za	EM [kos]	Art. št.	EUR brez DDV
	Montažni pribor za prezračevalne jaške		1	35597	5,20
	Iztočni kos s sifonom in lovilcem listja	vse svetlobne jaške	1	310079	23,30

Kletna okna

Prednosti

- Več komorni profil
- Nagibno tri-stopenjsko nastavljivo krilo
- Enostavna in izolacijska zasteklitev
- Za pomožne prostore kot so hlevi, lope, garaže, skladišča ipd.

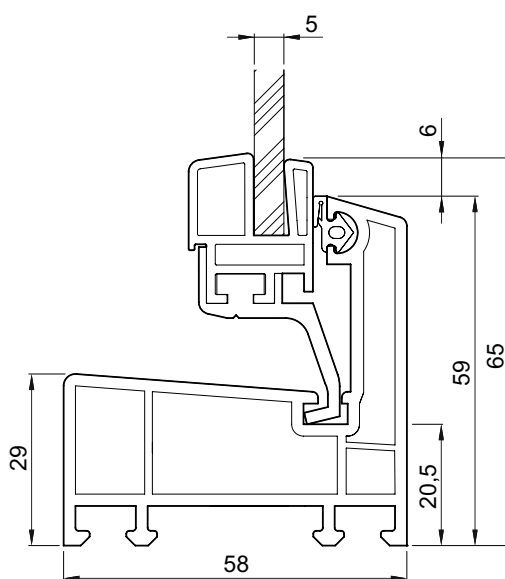

Telo prezračevalnega jaška za sestavljanje v višino

Dimenzije		Steklena površina [m ²]	EM [kos]	Art. št.	EUR brez DDV
Dolžina [cm]	Višina [cm]				
Navadna zasteklitev 5 mm, Ug = 5,6 W/(m²K)					
50	50	0,137	1	82600	42,20
60	40	0,127	1	82601	42,20
80	60	0,315	1	82605	50,90
100	50	0,322	1	82607	56,00
100	60	0,409	1	82608	60,20
100	80	0,583	1	82610	80,80
Izolacijska zasteklitev 14 mm, Ug = 3,3 W/(m²K)					
50	50	0,137	1	82650	52,00
60	40	0,127	1	82651	52,00
80	60	0,315	1	82655	81,00
100	50	0,322	1	82657	85,50
100	60	0,409	1	82658	100,10
100	80	0,583	1	82660	120,70

Pribor

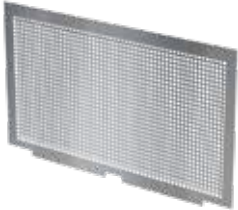
Opis	Uporabno za	EM [kos]	Art. št.	EUR brez DDV
 <p>Zaščitna mreža iz pocinkane jekla</p>	■ 60 x 40 cm	1	36581	30,20
	■ 80 x 60 cm	1	36582	44,70
	■ 100 x 50 cm	1	36583	44,70
	■ 100 x 60 cm	1	36584	54,50
	■ 100 x 80 cm	1	36585	66,70
Zidarsko sidro (4 kos)	■ Markant kletno okno	1	36711	4,70





6

Talni požiralniki

HOLD
Zadrževanje



RELEASE
Odvajanje



Talni požiralniki

Junior talni požiralnik s protipovratno zaščito 60

Junior talni požiralnik 61

Junior - talni požiralnik s protipovratno zaščito

Prednosti

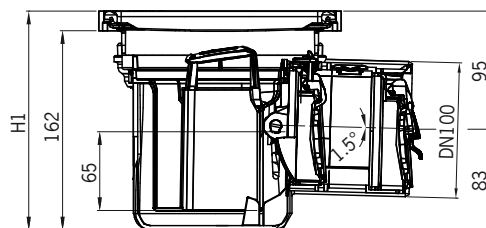
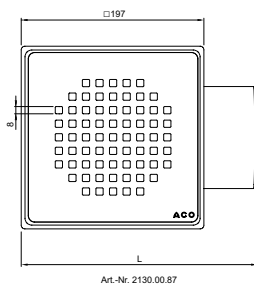
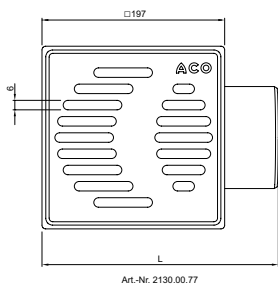

- Povratna voda lahko ob močnem deževju, visokih vodostajih ali preobremenjenem kanalizacijskem omrežju ogrozi vaše kletne prostore
- Posledica so lahko poplavljeni kleti in s tem povezana premoženjska škoda
- Zaradi majhnih dimenzij idealen pri sanacijah objektov
- Vrtljiv nastavek za prilagajanje obstoječemu tlaku
- Višinsko nastavljiv nastavek za povišanje vgradne globine in enostavno vgradnjo v vsako vrsto tlaka
- Pri vzdrževanju in čiščenju ne potrebujemo nobenega dodatnega orodja
- Za lažje čiščenje lahko protipovratne lopute in sifon izstavimo iz požiralnika

- Tip 5 po DIN EN 13564
- Iz umetne mase
- Teža: 1,2 kg
- Za nefekalne vode
- Izstavljivo vedro
- Izstavljiv sifon
 - višina vodnega stolpca: 60 mm
- Protipovratna zaščita z 2 loputama in enim ročnim zasunom
- Vrtljiv nastavni element iz umetne mase - 197 x 197 mm
- Pokrivalna rešetka:
 - iz umetne mase (ABS)
 - Design Quadrato iz nerjavečega jekla 1.4301
- Horizontalen iztok DN100
 - naklon: 1,5°
- Pretok: 1,4 l/sek



Opis	Dimenzije		Razred obremenitve	Art. št.	EUR brez DDV
	L [mm]	H1 [mm]			
Talni požiralnik s pokrivalno rešetko iz ABS	255	168 - 177	K3	2130.00.77	77,70
Talni požiralnik z design pokrivalno rešetko Quadrato iz nerjavečega jekla, elektroplirano	255	168 - 177	L3	2130.00.87	119,00

Pribor

Opis	Uporabno za	Art. št.	EUR brez DDV
 <p>Dotočni kos DN50</p> <ul style="list-style-type: none"> ■ Iz umetne mase ■ Za izdelavo stranskega dotoka ■ Teža: 0,1 kg 	Junior talni požiralnik	2410.00.04	11,50
 <p>Nastavek iz umetne mase</p> <ul style="list-style-type: none"> ■ Za poglobljeno vgradnjo ■ Povišanje do 130 mm ■ Teža: 0,2 kg 	Junior talni požiralnik	2040.00.06	7,20

Junior - talni požiralnik

Prednosti

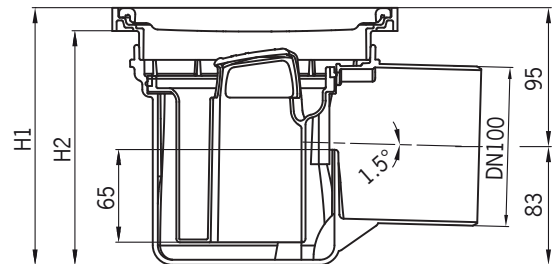

- Zaradi majhnih dimenzij idealen pri sanacijah objektov
- Vrtljiv nastavni element za prilagajanje obstoječemu tlaku
- Višinsko nastavljiv nastavek za povišanje vgradne globine in enostavno vgradnjo v vsako vrsto tlaka

- Talni požiralnik po DIN EN 1253
- Iz umetne mase
- Izstavljiv sifon
 - višina vodnega stolpca: 60 mm
- Vrtljiv nastavni element iz umetne mase
 - 197 x 197 mm
- Pokrivna rešetka iz umetne mase
 - razred obremenitve K3
- Iztok DN100 horizontalen
 - naklon: 1,5°
- Pretok: 1,6 l/sek
- Teža: 1,1 kg



L	Dimenzije		Razred obremenitve	Art. št.	EUR brez DDV
	H1	H2			
[mm]	[mm]	[mm]			
255	168 - 177	152 - 161	K3	2120.00.77	30,60

Pribor

Opis	Uporabno za	Art. št.	EUR brez DDV
 <p>Dotočni kos DN50</p> <ul style="list-style-type: none"> ■ Iz umetne mase ■ Za izdelavo stranskega dotoka ■ Teža: 0,1 kg 	Junior talni požiralnik	2410.00.04	11,50
 <p>Nastavek iz umetne mase</p> <ul style="list-style-type: none"> ■ Za poglobljeno vgradnjo ■ Povišanje do 130 mm ■ Teža: 0,2 kg 	Junior talni požiralnik	2040.00.06	7,20



7

Pokrovi za
revizijske jaške

Collect
Zbiranje





Pokrovi iz aluminija za revizijske jaške

Prednosti

- Pokrovi za revizijske jaške iz aluminija
- Vodotesni, smradotesni
- 3 tesnila, brez zvarov
- Pokrovi so znotraj okvirja vijáčeni
- Za vgradnjo v in izven objektov
- Tri tesnila: dve okrogli tesnili, integrirani v stranski profil aluminijastega pokrova, zagotavljata vodotesnost ter smradotesnost.
- Tretje tesnilo v stranski steni okvirja pa predstavlja zaščito pred vdorom peska in ostale umazanije.
- Pokrovi so izdelani iz aluminija, ki je trajen in korozijsko odporen material.
- Vgrajena tesnila zagotavljajo enostavno in predvsem higiensko odpiranje pokrova.
- Profil pokrova omogoča z zunanje strani enostavno obdelavo z zaključnim tlakom.
- Vidna površina pokrova po vgradnji je minimalna.
- Pokrov je izdelan brez zvarov.
- Vsi njegovi sestavni deli so z visoko natančnostjo strojno stisnjeni med seboj.
- Zaradi tega ni deformacij materiala, ki nastajajo pri varjenju, nevarnost korozije materiala na zvarih je izključena.
- Pokrov je vijачen na štirih vogalnih mestih. Vijaki so poglobljeni in zaščiteni s plastičnim pokrovčkom.

- Vodotesni
- Smradotesni
- V skladu z EN 1253-4
- Vključno s priborom za odpiranje in armaturno mrežo
- Višina okvirja: 72,5 mm
- Razred obremenitve: A15 in B125 kN

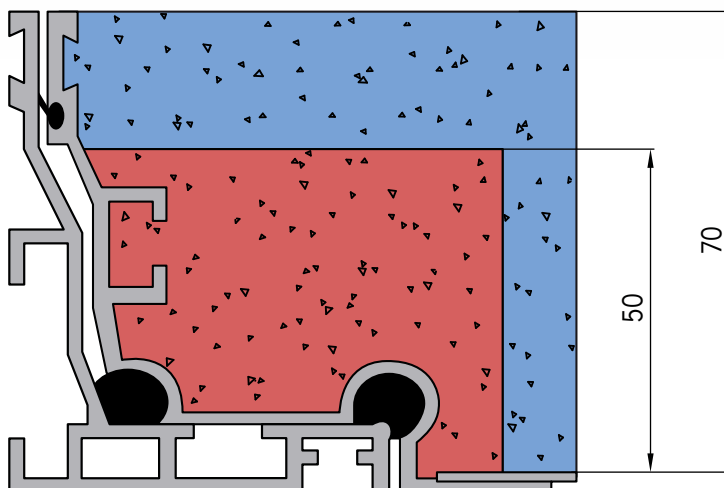

Betonsko polnilo 50 ali 70 mm

Globina pokrova [mm]	Svetla odprtina [mm]	Zunanje dimenzije [mm]		Teža [kg]	Art. št.	EUR brez DDV
Razred obremenitve: A15 (betonsko polnilo 50 mm)						
70	675 x 675	773	773	10,0	406624	190,10
	750 x 750	848	848	11,0	406625	209,00
	700 x 700	798	798	10,0	405347	198,80
	800 x 800	898	898	12,0	405348	218,30
	900 x 900	998	998	14,0	406627	246,60
	1000 x 800	1098	898	13,0	405349	246,60
	1000 x 1000	1098	1098	16,0	405350	269,10
	1200 x 675 ¹⁾	1318	773	23,0	406628	477,20
Razred obremenitve: B125 (betonsko polnilo 70 mm)						
70	200 x 200	298	298	3,0	406881	113,60
	300 x 300	398	398	4,0	405340	135,90
	400 x 400	498	498	5,0	405341	149,90
	450 x 450	548	548	6,0	405342	159,70
	500 x 500	598	598	7,0	405343	159,70
	600 x 400	698	498	7,0	405344	159,70
	600 x 450	698	548	7,0	406622	167,50
	600 x 600	698	698	8,0	405345	178,30
	750 x 600	848	698	10,0	406623	193,00
	800 x 600	898	698	10,0	405346	198,90
	900 x 600	998	698	11,0	406626	211,30
	1000 x 600	1098	698	12,0	405826	221,50

Zakaj je trajnostno upravljanje s površinskimi vodami danes tako pomembno?

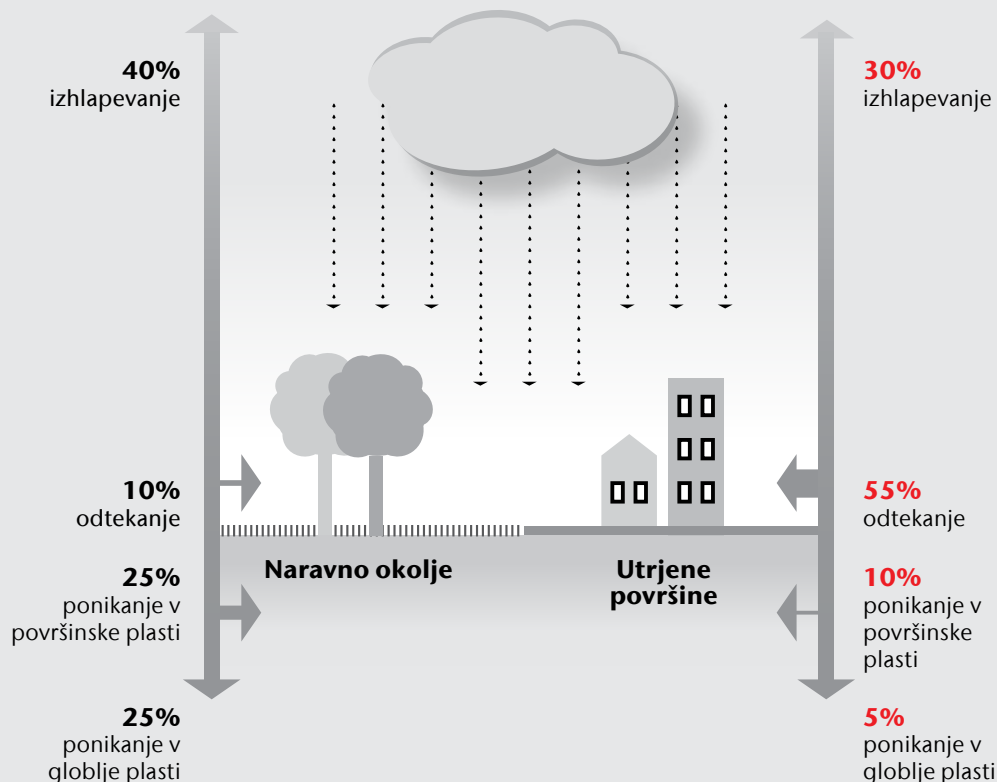

Hitra urbanizacija močno vpliva na naravni vodni cikel:

- V naravi 50 % padavin ponikne v zemljo. Na površju jih ostane le približno 10 %.
- Na močno urbaniziranih območjih 55 % vseh padavin ostane na površju, samo 15% pa jih lahko ponikne v zemljo, saj utrjene površine in pokrita poslopja onemogočajo njeno poniknanje.
- Vodni viri so vse bolj omejeni in njihova kakovost je vse nižja, kar ima velik vpliv na ljudi, floro in favno.

Prepoznane potrebe po prilagoditvi do sedaj uporabljenih metod načrtovanja, gradnje, vzdrževanja in uporabe sistemov odvodnjavanja, novo nastalim spremembam v našem okolju, so materializirane v standardu SIST EN 752 – »Sistemi za odvod odpadne vode in kanalizacijo zunaj zgradb«, ki podaja nova načela na katerih je potrebno graditi sodoben sistem odvodnjavanja.

Temeljne funkcije, ki jih mora izpolnjevati sodoben sistem odvodnjavanja so: zagotavljanje zdravja in varnosti ljudi in premoženja, varstvo okolja in trajnost. Od tukaj tudi prihaja novi izraz "trajnostno odvajanje površinskih vod", kar pomeni spoštovanje teh zahtev, da se zagotovi sistem, ki je finančno racionalen, funkcionalno zanesljiv in da vzpostavlja ravnovesje v ciklusu kroženja vode v naravi. Z implementacijo priporočil po SIST EN 752 se izboljšuje kvalitativen in kvantitativen vpliv padavinskih vod na

površine in podtalnico ter naravni vodonosnik.

Ena od največjih sprememb, ki jih prinaša SIST EN 752 je, kjer je to mogoče sprejetje in osvajanje principov odstranjevanja odpadnih vod na mestu njihovega nastanka, kar še posebej velja za meteorno vodo. Skladno s tem je hierarhija metod za obdelavo deževnice od najbolj priporočljive do manj zaželene:

1. Odvajanje v sistem poniknanja
2. Odvajanje v naravni vodonosnik
3. Odvajanje v kanalizacijski sistem

Upoštevat je treba, da je potrebno v vseh primerih zagotoviti tudi ustrezno zadrževanje, ki preprečuje preobremenitev prejemnika.

ACO - splošni pogoji poslovanja

1 Splošni prodajni pogoji

- 1.1. Prodajni pogoji veljajo za vsa pisna naročila, ki prispejo na naš naslov do spremembe navedenih pogojev.
- 1.2. ACO d.o.o., Obrtniška ul.9, 3240 Šmarje pri Jelšah (v nadaljevanju prodajalec), kupcem nudi celoten prodajni program ACO v poznani kakovosti, pridržuje pa si pravico do spremembe tehničnih karakteristik proizvodov.
- 1.3. Prodajalec jamči za kvaliteto proizvodov, če so ti uporabljeni v skladu z navodili proizvajalca. Natančna navodila o uporabi so v tehničnih listih posameznih proizvodov na naši spletni strani www.aco.si ter v katalogih ali pa se pošlje zahtevek na info@aco.si. Za morebitno škodo, ki bi nastala zaradi neupoštevanja navodil, ACO d.o.o. ne odgovarja.
- 1.4. Kupec mora ugovarjati količinske napake takoj po izročitvi blaga, kakovostne napake pa nemudoma oz. najkasneje v roku 8 dni po prevzemu blaga, sicer izgubi vse pravice iz tega naslova, razen če gre za skrite napake v blagu. O ugovorih kupca glede količine in kakovosti se po pregledu blaga sestavi zapisnik, ki ga vselej podpišeta predstavnika obeh strank in vanj vneseta svoje soglasne in nasprotno ugotovitve. Dolžnost kupca je, da k pregledu blaga zaradi sestave zapisnika pisno pozove prodajalca. V primeru, da kupec ugovarja samo nekaterim postavkam na računu, je dolžan plačati prodajalcu vse nesporne postavke v valutnem roku, sporen del pa pisno reklamirati najkasneje v 8 dneh po prejemu računa.

2 Cene in pogoji dobave

- 1.1. Vse cene so v EUR, brez DDV in veljajo FCO prodajalčevo skladišče oziroma FCO kupec v kolikor je tako posebej dogovorjeno s pogodbo. Prodajalec si pridržuje pravico do spremembe cen blaga, če se spremeni cene vhodnih materialov za več kot 5%. O name-ravani spremembi cen prodajalec obvesti kupca vsaj 30 dni pred uveljavitvijo novih cen.
- 2.2. Prodajalec se obvezuje dobaviti kupcu blago v dogovorjenem roku, kakovosti, količini in embalaži. Blago mora biti ustrezno pakirano in zaščiteno za transport in manipulacijo z blagom.
- 2.3. Vračilo blaga:
Vračilo blaga, ki je bilo izdelano po naročilu ni možno. Ostalo blago je mogoče ob pisnem soglasju prodajalca vrniti, vendar le v primeru da je blago nepoškodovano in primerno za nadaljnjo prodajo ter ni starejše od

6 mesecev. Od vrednosti vrnjenega blaga odbijemo 30 % zneska ali minimalno 58,00 EUR za stroške manipulacije.

3 Plačilni pogoji

- 3.1. Za vse dobave velja avansno plačilo, razen če s pogodbo ali medsebojnim dogovorom med prodajalcem in kupcem ni drugače dogovorjeno. Šteje se, da je plačilo izvršeno, ko kupnina prispe na prodajalčev račun. Če kupec zamuja s plačilom, mu prodajalec zaračuna zakonite zamudne obresti.
- 3.2. Prodano blago ostane last prodajalca do poravnave celotne kupnine in morebitnih ostalih obveznosti, ne glede na predmet obveznosti kupca. Prodajalec blaga je dolžan svojega kupca seznaniti s klavzulo o lastninskem pridržku.
- 3.3. Vse, kar ne urejajo navedeni pogoji ali pisni dogovor med kupcem in prodajalcem, urejata kupec in prodajalec sporazumno in v skladu s splošnimi uzancami. V primeru da sporazumna rešitev ni mogoča, je za spore pristojno sodišče po sedežu prodajalca.

4 Ostali pogoji

- 4.1. Kupec oziroma izvajalec mora izdelke uporabljati z vso skrbnostjo in dosledno v skladu z navodili prodajalca oziroma proizvajalca. Kakovost in količine blaga so navedene v veljavnih tehničnih listih, katalogih in navodilih za vgradnjo, ki so na voljo na spletnih straneh prodajalca ali se pošlje zahtevek na info@aco.si.
- 4.2. Prodajalec izrecno poudarja, da vsi ugovori kupca v zvezi s kvaliteto vgrajenih materialov oziroma garancije na vgrajene materiale niso mogoče:
 - v primerih kupčevega nedovoljenega posega v materiale in njihovo sestavo;
 - pri delu z materiali, ki niso v skladu z navodili prodajalca in proizvajalca;
 - v primerih, ko se blago vgrajuje v kateri koli kombinaciji z izdelki drugih konkurenčnih proizvajalcev.
- 4.3. Splošni pogoji družbe ACO, d.o.o., določajo pogoje poslovanja na področju prodaje blaga med prodajalcem (ACO d.o.o.) in kupcem. Splošni pogoji veljajo za obdobje od 1. avgusta 2014 dalje.

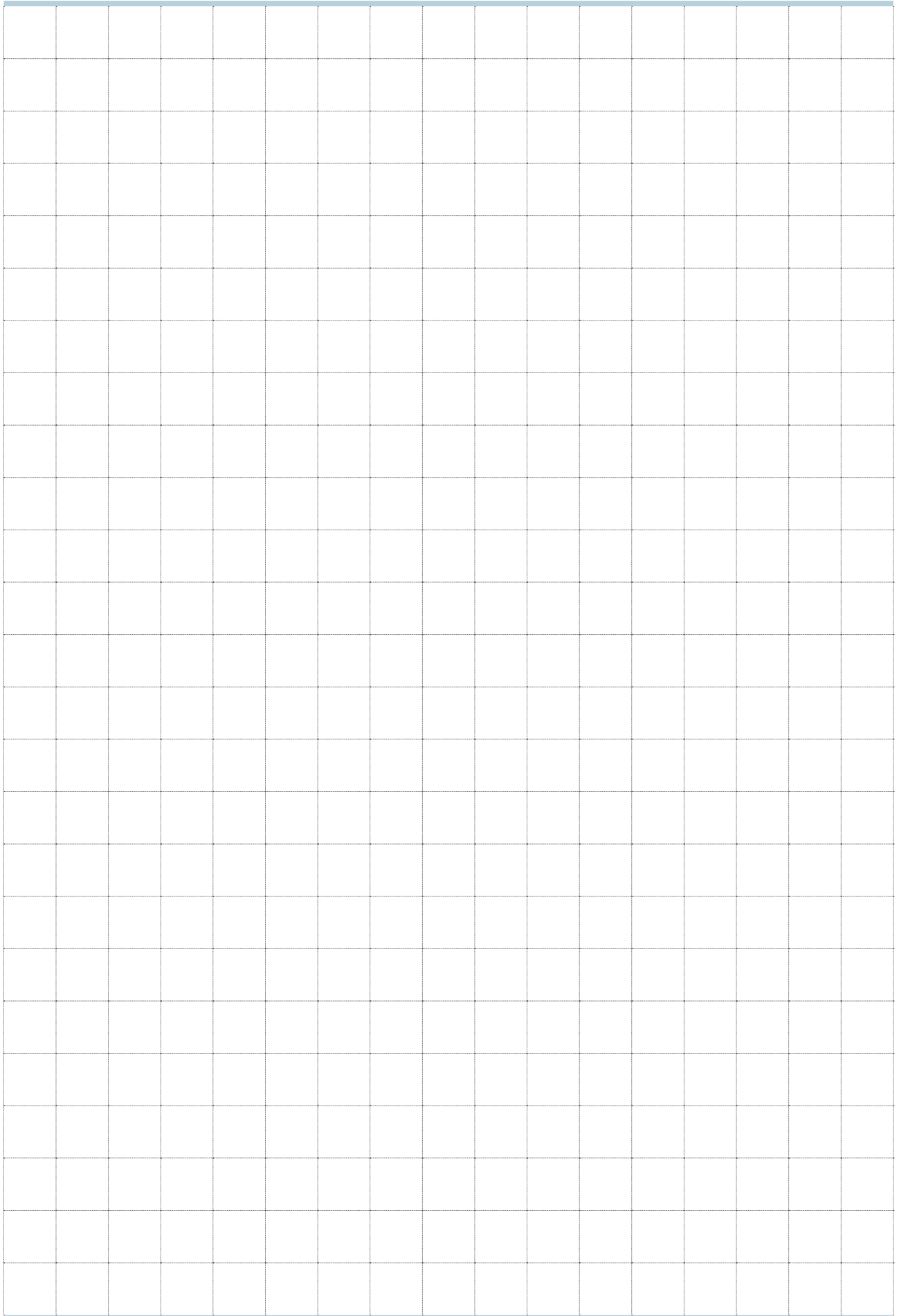

ACO gradbeni elementi, zastopanje d.o.o.

Obrtniška 9
SI-3240 Šmarje pri Jelšah
Tel.: 03 817 18 80
Fax: 03 817 18 82
E-pošta: info@aco.si

www.aco.si

**ACO. creating
the future of drainage**

