



# HV22

ACO Hiša in vrt

Gradbeni elementi za hišo in vrt



ACO. creating  
the future of drainage



## ACO sistemska veriga ponuja rešitve odvodnjavanja za podnebne spremembe v bližnji prihodnosti.

Globalne podnebne spremembe so med drugim vzrok za vse pogostejše ekstremne vremenske pojave, kot so suša in močni nalivi. Če k temu prištejemo še hitro urbanizacijo, ki naj bi se do leta 2050 podvojila, bodo zmogljivosti večine kanalizacijskih sistemov pod prevelikimi obremenitvami. Zato je potrebno spremeniti našo miselnost in čim prej spremeniti način načrtovanja industrijskih in komercialnih projektov.

Če želimo zagotoviti trajnostno upravljanje s padavinskimi vodami, bi lahko z njenim zbiranjem, čiščenjem in ponovno uporabo ali takojšnjim odvajanjem v podtalnico zmanjšali in obvladali nevarnosti za zdravje in življenje ljudi ter zagotovili večjo varnost in zaščito njihove lastnine.

Podjetje ACO ponuja rešitve za upravljanje s površinskimi vodami naslednje generacije, ki kontrolirajo tok vode od njenega zbiranja, čiščenja in zadrževanja do pravočasnega in kontroliranega odvajanja nazaj v naravo, s čimer podpiramo naravni vodni cikel. Naše napredne rešitve trajnostnih sistemov so praktične in stroškovno učinkovite ter vam bodo pomagale pri obvladovanju voda v korist ljudi in okolja.



**COLLECT:**  
zbiranje

- linijski in točkovni požiralniki
- pokrovi za revizijske jaške



**CLEAN:**  
čiščenje  
in obdelava

- predpražniki



**HOLD:**  
zadrževanje in  
protipovratna zaščita

- svetlobni jaški
- kletna okna
- talni požiralniki



**RELEASE:**  
črpanje, odvajanje in  
ponovna uporaba

- travne rešetke
- gramozna stabilizacija

Pridržujemo si pravico do napak in sprememb.

1	<b>Linijski požiralniki</b>	2
	ACO Euroline	6
	ACO Hexaline	8
	ACO Euroline/Hexaline 2.0	9
	ACO Mufle H50 <b>NOVO</b>	12
	Pokrivne rešetke - povozne za osebna vozila	13
	Nastavki z rego - povozni za osebna vozila	15
	ACO Hexaline z rego	17
	ACO Mufle Easy 150	19
2	<b>Točkovni požiralniki</b>	20
	ACO XtraPoint	22
	ACO Self	23
	ACO Drain	25
3	<b>Predpražniki</b>	26
	ACO Vario sistem predpražnikov	28
	Zunanji predpražniki	30
	Notranji predpražniki	31
4	<b>Utrjevanje površin</b>	32
	ACO Self travne rešetke	34
	ACO Self gramozna stabilizacija	36
5	<b>Svetlobni jaški in kletna okna</b>	38
	ACO Therm svetlobni jaški	40
	ACO Therm nastavni elementi	42
	Pribor za montažo	46
	Ostali pribor	49
	Primeri montaže svetlobnega jaška in nastavnega elementa	51
	Pokrovi za svetlobne jaške	52
	Prezračevalni jaški	54
	ACO kletna okna	56
	6	<b>Talni požiralniki</b>
ACO Junior talni požiralnik s protipovratno zaščito		60
ACO Junior talni požiralnik		61
7	<b>Pokrovi za revizijske jaške</b>	62
	ACO TopTek Uniface AL	64





1

ACO Self<sup>®</sup>

Linijski požiralniki

COLLECT  
Zbiranje



## Linijski požiralniki

---

ACO Euroline	6
ACO Hexaline	8
ACO Euroline/Hexaline 2.0	9
ACO Mufle H50 <b>NOVO</b>	12
Pokrivne rešetke - povozne za osebna vozila	13
Nastavki z rego - povozni za osebna vozila	15
ACO Hexaline z rego	17
ACO Mufle Easy 150	19

## Designerske rešetke



Rešetka iz nerjavečega jekla z dvojno rego (za les)\*

Rešetka iz nerjavečega jekla z dvojno rego (za keramiko)\*

Rešetka iz nerjavečega jekla z dvojno rego (za kamen)\*

Litoželezna pokrivna rešetka design Voronoi\*\*

Litoželezna pokrivna rešetka design Intercept\*\*

Vzdolžna palična rešetka nerjaveče jeklo

Rega iz nerjavečega ali pocinkanega jekla

\*Pokrivne rešetke z dvojno rego so primerne za uporabo s kanaletami Euroline in Hexaline (v kombinaciji s kanaletami Highline ali Euroline - nizkoprofilno kanaletno je lahko kapaciteta odvodnjavanja premajhna).

\*\*Litoželezne pokrivne rešetke se ne priporočajo za uporabo v kombinaciji s kanaletami Highline (kontaktna korozija).

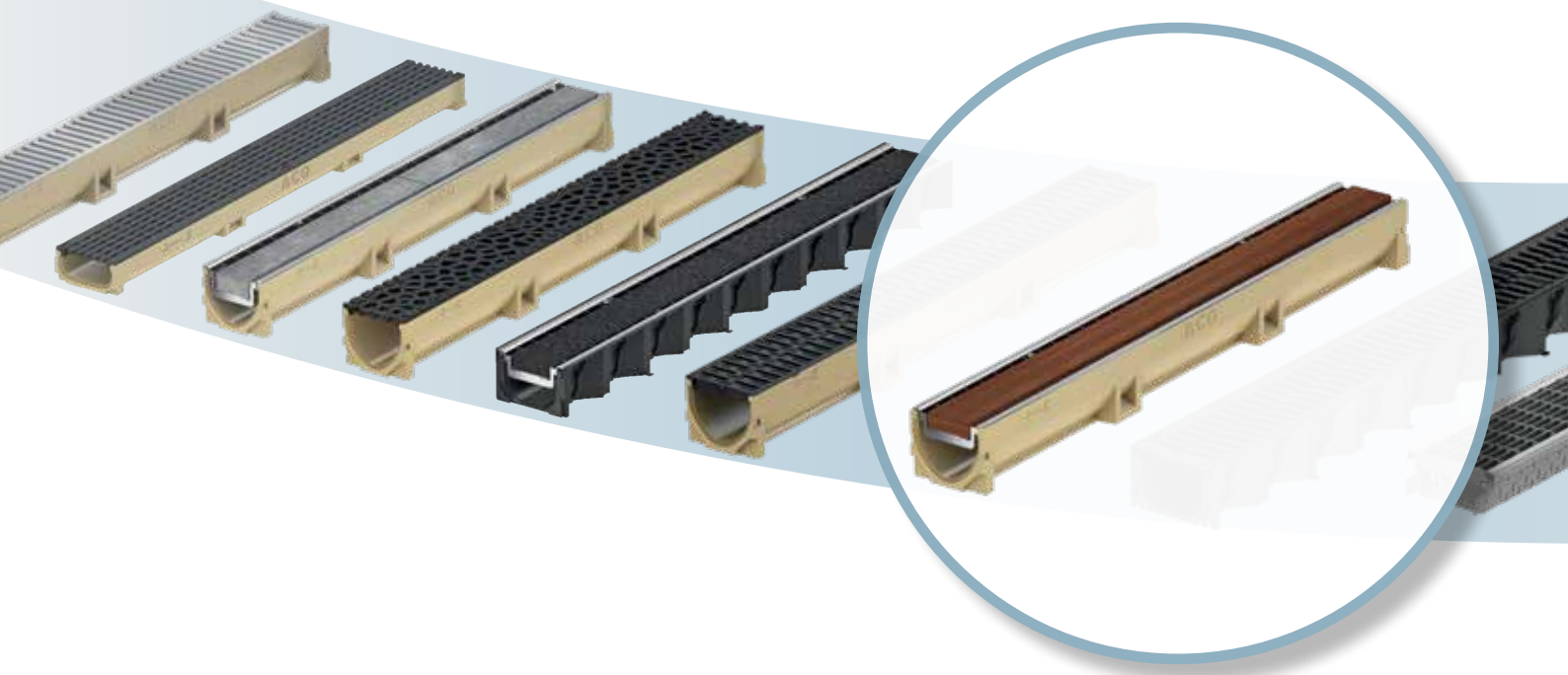

## ACO Self® Modularen sistem

### Ena kanaleta za vsa področja uporabe

Sistem linijskih požiralnikov ACO Self je namenjen samograditeljem in združuje najboljšo kvaliteto z visokokakovostnim designom. Pokrivne rešetke so povozne za osebna vozila ter primerne za vsa področja uporabe okoli hiše.

Pokrivne rešetke so izdelane iz različnih materialov, in sicer: iz vroče cinkanega jekla, prašno lakiranega jekla, nerjavečega jekla, litega železa in umetne mase.

Ta široka izbira ponuja različne možnosti oblikovanja zunanjih površin.

Same kanalete so izdelane iz polimernega betona, umetne mase, nerjavečega ali vroče cinkanega jekla. Naš modularni sistem ponuja rešitve za vsako individualno situacijo.



## Standardne rešetke



Rešetka iz umetne mase z Microgrip profilom



Mostna rešetka pocinkano jeklo



Mostna rešetka nerjaveče jeklo polirano



Mostna rešetka prašno lakirana, barva: antracit



Mrežasta rešetka nerjaveče jeklo



Litoželezna rešetka



Rega iz umetne mase

Izbirate lahko med številnimi različnimi pokrivnimi rešetkami

in jih kombinirate z eno od kanalet



Telo kanalete Euroline iz polimernega betona - zaupajte dolgoletnim izkušnjam polimerne proizvodnje ACO



Euroline nizkoprofilna kanaleta



Kanaleta Hexaline - ACO kvaliteta iz umetne mase

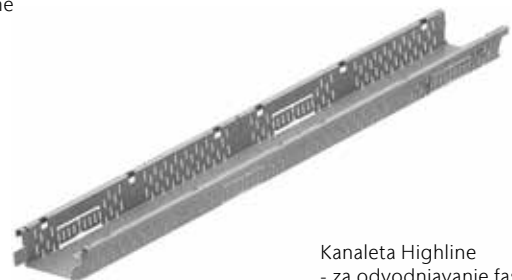

Kanaleta Highline - za odvodnjavanje fasad, iz nerjavečega ali vroče cinkanega jekla

# ACO Euroline

## Prednosti

- Kanalete iz polimernega betona
- Obširen dodaten pribor
- Presek kanalete v obliki črke V za učinkovitejše odvodnjavanje in samočiščenje
- Naležne in s kanaletno brezvijačno pritrjene pokrivne rešetke

- Oznaka CE
- Povožno za osebna vozila
- Svetla širina 10 cm

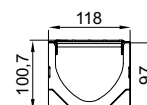
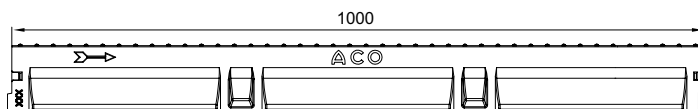

## Kanalete s pokrivno rešetko iz vroče cinkanega jekla

Dolžina [cm]	Dimenzije		EM [kos]	Art. št.
	Širina [cm]	Višina [cm]		
100	11,8	10	60	38700
50	11,8	10	12	38702

## Kanalete z iztokom v dno in pokrivno rešetko iz vroče cinkanega jekla

- Kanalete dolžine 100 cm, z vgrajenim iztokom DN100 na dnu za priklop na kanalizacijo
- Opcijsko možna montaža sifona

Dolžina [cm]	Dimenzije		EM [kos]	Art. št.
	Širina [cm]	Višina [cm]		
100	11,8	10	12	38701



## Zbiralniki s pokrivno rešetko iz vroče cinkanega jekla, vedro za grobe nečistoče

- Dolžina 50 cm, vgrajeno vedro za grobe nečistoče (PP)
- Opcijsko možna montaža sifona
- Iztok DN100

Dolžina [cm]	Dimenzije		EM [kos]	Art. št.
	Širina [cm]	Višina [cm]		
50	11,8	30,3	12	38703





# ACO Euroline

## Prednosti

- Kanalete iz polimernega betona
- Obširen dodaten pribor
- Presek kanalete v obliki črke V za učinkovitejše odvodnjavanje in samočiščenje
- Naležne in s kanaletno brezvijačno pritrjene pokrivne rešetke

- Oznaka CE
- Povozno za osebna vozila
- Svetla širina 10 cm

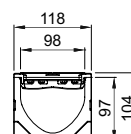
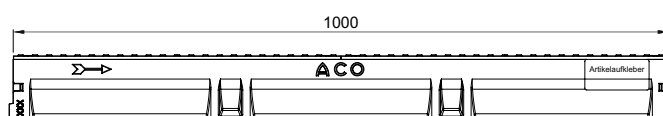

## Kanalete z litoželezno pokrivno rešetko

Dolžina [cm]	Dimenzije		EM [kos]	Art. št.
	Širina [cm]	Višina [cm]		
100	11,8	10,4	60	38705
50	11,8	10,4	12	38707

## Kanalete z iztokom v dno in litoželezno pokrivno rešetko

- Kanalete dolžine 100 cm, z vgrajenim iztokom DN100 na dnu za priklop na kanalizacijo
- Opcijsko možna montaža sifona

Dolžina [cm]	Dimenzije		EM [kos]	Art. št.
	Širina [cm]	Višina [cm]		
100	11,8	10,4	12	38706



## Zbiralniki z litoželezno pokrivno rešetko, vedro za grobe nečistoče

- Dolžina 50 cm, vgrajeno vedro za grobe nečistoče (PP)
- Opcijsko možna montaža sifona
- Iztok DN100

Dolžina [cm]	Dimenzije		EM [kos]	Art. št.
	Širina [cm]	Višina [cm]		
50	11,8	30,5	12	38708



# ACO Hexaline

## Prednosti

- Kanalete iz umetne mase v črni barvi
  - Zaščitni rob iz umetne mase
  - Obširen dodaten pribor
  - Naležne in s kanaletno brezvijačno pritrjene pokrivne rešetke
- Oznaka CE
  - Povožno za osebna vozila
  - Svetla širina 10 cm

### Kanalete iz umetne mase s pokrivno rešetko iz vroče cinkanega jekla

- Kanalete dolžine 100 cm
- Vodilo za natančen razrez na 50 cm
- 8 predoblikovanj za iztok v dno (izbijejo se na licu mesta)
- Priporočila za vgradnjo odtisnjena na kanaleti



Dimenzije			EM	Art. št.
Dolžina [cm]	Širina [cm]	Višina [cm]	[kos]	
100	12,9	8,1	72	319213

### Kanalete iz umetne mase s pokrivno rešetko iz umetne mase

- Kanalete dolžine 100 cm
- Vodilo za natančen razrez na 50 cm
- 8 predoblikovanj za iztok v dno (izbijejo se na licu mesta)
- Priporočila za vgradnjo odtisnjena na kanaleti
- Kanaleta in pokrivna rešetka v črni barvi
- Microgrip protizdrsna pokrivna rešetka



Dimenzije			EM	Art. št.
Dolžina [cm]	Širina [cm]	Višina [cm]	[kos]	
50	12,9	8,2	72	319210

# ACO Euroline 2.0

## Prednosti

- Kanalete iz polimernega betona
- Obširen dodaten pribor
- Širok izbor pokravnih rešetk
- Presek kanalete v obliki črke V za učinkovitejše odvodnjavanje in samočiščenje
- Naležne in s kanaletno brezvijačno pritrjene pokrivne rešetke

- Oznaka CE
- Povožno za osebna vozila
- Svetla širina 10 cm

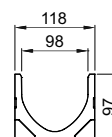
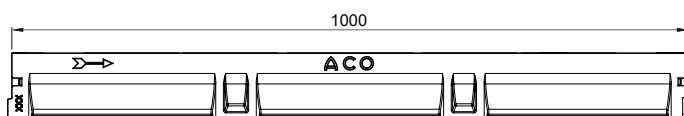

## Kanalete brez pokrivne rešetke

- Kanalete iz polimernega betona
- Obširen dodaten pribor
- Širok izbor pokravnih rešetk
- Presek kanalete v obliki črke V za učinkovitejše odvodnjavanje in samočiščenje
- Naležne in s kanaletno brezvijačno pritrjene pokrivne rešetke



Dolžina [cm]	Dimenzije		EM [kos]	Art. št.
	Širina [cm]	Višina [cm]		
100	11,8	9,7	60	38500
50	11,8	9,7	12	38502

## Kanalete z iztokom v dno, brez pokrivne rešetke

- Kanalete dolžine 100 cm, z vgrajenim iztokom DN100 na dnu za priklop na kanalizacijo
- Opcijsko možna montaža sifona



Dolžina [cm]	Dimenzije		EM [kos]	Art. št.
	Širina [cm]	Višina [cm]		
100	11,8	9,7	12	38501

# ACO Euroline 2.0 - Nizkoprofilne kanalete

## Nizkoprofilne kanalete brez pokrivne rešetke

- Dolžina 100 in 50 cm
- Nizka gradbena višina 5,5 cm



Dolžina [cm]	Dimenzije		EM [kos]	Art. št.
	Širina [cm]	Višina [cm]		
100	11,8	5,5	60	810000
50	11,8	5,5	12	320276

## Nizkoprofilne kanalete z iztokom, brez pokrivne rešetke

- Kanalete dolžine 100 cm, z vgrajenim iztokom DN100 na dnu za priklop na kanalizacijo
- Opcijsko možna montaža protismradne zapore in lovilca listja



Dolžina [cm]	Dimenzije		EM [kos]	Art. št.
	Širina [cm]	Višina [cm]		
100	11,8	5,5	12	810010

## Zbiralniki brez pokrivne rešetke, vedro za grobe nečistoče

- Dolžina 50 cm, vgrajeno vedro za grobe nečistoče (PP)
- Opcijsko možna montaža sifona
- Iztok DN100 s tesnilom



Dolžina [cm]	Dimenzije		EM [kos]	Art. št.
	Širina [cm]	Višina [cm]		
50	11,8	30	5	38503



# ACO Hexaline 2.0

## Prednosti

- Kanalete iz umetne mase
- Zaščitni rob iz umetne mase
- Obširen dodaten pribor
- Širok izbor pokrivnih rešetk
- Naležne in s kanaletno brezvijačno pritrjene pokrivne rešetke

- Oznaka CE
- Povožno za osebna vozila
- Svetla širina 10 cm

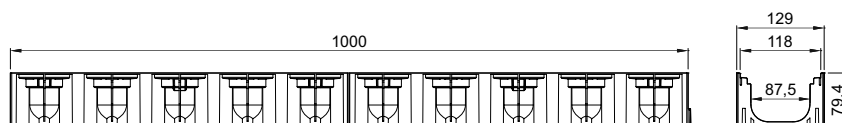

## Kanalete brez pokrivne rešetke

- Kanalete dolžine 100 cm
- Vodilo za natančen razrez na 50 cm
- 8 predoblikovanj za iztok v dno (izbijejo se na licu mesta)
- Priporočila za vgradnjo odtisnjena na kanaleti

Dolžina [cm]	Dimenzije		EM [kos]	Art. št.
	Širina [cm]	Višina [cm]		
100	12,9	8	72	319200



Kanaleta iz umetne mase Hexaline  
z Microgrip pokrivno rešetko

# Kanaleta iz umetne mase ACO Mufle H50 **NOVO**

## Product information

- Iz umetne mase PP-PE
- 4 stranske povezave na kanaleta
- Zaščitni rob iz umetne mase debeline 5 mm
- Za obremenitev A15, B125
- V črni in sivi barvi
- SIST EN 1433, CE



## Kanaleta iz umetne mase ACO H50 **črna** s pokrivno rešetko

Pokrivna rešetka	Obremenitev	Širina reže	Dimenzije			Kos/paleta	Št. art.
			Dolžina	Širina	Višina		
		[mm]	[mm]	[mm]	[mm]		
Umetna masa PP-PE	A 15	8	1000	125	50	198	330004
Vročje cinkano jeklo	A 15	8	1000	125	50	198	330000
Nerjaveče jeklo 1.4301	A 15	8	1000	125	50	198	330002
Lito železo	B125	6	1000	125	50	198	330006
Vročje cinkano jeklo <i>heelsafe</i>	A 15	6	1000	125	50	198	330008
Nerjaveče jeklo 1.4301 <i>heelsafe</i>	A 15	6	1000	125	50	198	330012

## Kanaleta iz umetne mase ACO H50 **siva** s pokrivno rešetko

Pokrivna rešetka	Obremenitev	Širina reže	Dimenzije			Kos/paleta	Št. art.
			Dolžina	Širina	Višina		
		[mm]	[mm]	[mm]	[mm]		
Umetna masa PP-PE	A 15	8	1000	125	50	198	330200
Vročje cinkano jeklo	A 15	8	1000	125	50	198	330202
Nerjaveče jeklo 1.4301	A 15	8	1000	125	50	198	330204
Lito železo	B125	6	1000	125	50	198	330210
Vročje cinkano jeklo <i>heelsafe</i>	A 15	6	1000	125	50	198	330206
Nerjaveče jeklo 1.4301 <i>heelsafe</i>	A 15	6	1000	125	50	198	330208

## Pribor







- 1 adapter za iztok v dno Ø110
- 2 čelni steni z iztokom Ø32
- 1 čelna stena polna



Opis	Kos/paleta	Št. art.
Pribor - črna barva	50	330020
Pribor - siva barva	50	330236

# Pokrivne rešetke - povozne za osebna vozila

1

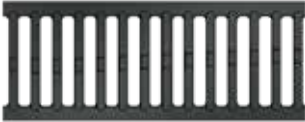
	Material	Dimenzije		Širina reže [cm]	Vtočna površina [cm <sup>2</sup> /m]	EM [kos]	Art. št.
		Dolžina	Širina				
		[cm]	[cm]				
<b>Mostna</b>							
	Pocinkano jeklo	100	11,8	1,2	468	20	38516
		50	11,8	1,2	468	5	38517
	Umetna masa z Microgrip	100	11,8	0,8	254	20	319250
		50	11,8	0,8	254	5	319251
	Nerjavče jeklo, elektropolirano	100	11,8	1,2	468	10	310307
		50	11,8	1,2	468	5	310308
	Pocinkano jeklo, prašno lakirana, antracit	100	11,8	1,2	468	10	10305
		50	11,8	1,2	468	5	10306
<b>Mrežasta 30/10</b>							
	Pocinkano jeklo	100	11,8	3 x 1	729	10	310310
		50	11,8	3 x 1	729	5	310311
	Nerjavče jeklo	100	11,8	3 x 1	729	10	310312
		50	11,8	3 x 1	729	5	310313
<b>Litoželezna</b>							
	Lito železo EN-GJS	50	11,8	1,2	470	20	310309

Material	Dimenzije		Širina reže [cm]	Vtočna površina [cm <sup>2</sup> /m]	EM [kos]	Art. št.
	Dolžina	Širina				
	[cm]	[cm]				

### Vzdolžna palična

	Nerjaveče jeklo, elektropolirano	100	11,8	0,6	440	6	10323
		50	11,8	0,6	440	3	10324

### ACO Self design ltž pokrivne rešetke Voronoi



	Lito železo EN-GJS	50	11,8	-	447	10	310319
---	--------------------	----	------	---	-----	----	--------

### ACO Self design ltž pokrivne rešetke Intercept

	Lito železo EN-GJS	50	11,8	0,6	224	10	310321
---	--------------------	----	------	-----	-----	----	--------

Material	Primerno za	Dimenzije		Širina reže [cm]	Vtočna površina [cm <sup>2</sup> /m]	EM [kos]	Art. št.
		Dolžina	Širina				
		[cm]	[cm]				

### ACO Self pokrivne rešetke z dvojno rego

	Nerjaveče jeklo	oblogo iz <b>lesa</b>	100	11,8	1,2	228	6	310314
			50	11,8	1,2	228	3	310324
	Nerjaveče jeklo	oblogo iz <b>keramike</b>	100	11,8	1,0	190	6	310315
			50	11,8	1,0	190	3	310325
	Nerjaveče jeklo	oblogo iz <b>kamna</b>	100	11,8	1,0	190	6	310317
			50	11,8	1,0	190	3	310327



# Nastavki z rego - povozni za osebna vozila

## Prednosti

- Za nevpadljivo in elegantno odvodnjavanje
- Širina rege 1 cm
- Za dvig revizijskega elementa je potreben kavelj (art. 415924)



Primer: Nastavek z rego na kanaleti Euroline in Hexaline

Material	Dimenzije			Širina reže [cm]	Vtočna površina [cm <sup>2</sup> /m]	EM [kos]	Art. št.
	Dolžina [cm]	Širina [cm]	Višina [cm]				
Nastavek z rego višina 4,0 cm, pocinkano jeklo	100	11,8	4,0	1	93	6	415822
	85	11,8	4,0	1	93	2	415824
	50	11,8	4,0	1	93	2	415846
Revizijski element višina 4,0 cm, pocinkano jeklo	50	11,8	4,0	1	92	2	415823
	15	11,8	4,0	1	92	2	415825
Nastavek z rego višina 4,0 cm, nerjaveče jeklo	100	11,8	4,0	1	93	6	415826
	85	11,8	4,0	1	93	2	415828
	50	11,8	4,0	1	93	2	415847
Revizijski element višina 4,0 cm, nerjaveče jeklo	50	11,8	4,0	1	92	2	415827
	15	11,8	4,0	1	92	2	415829



## SlotTop zaščitni profil





Umetna masa  
(10 kos)

100

446084

Priporočamo pri vgradnji kanalet z rego v betonske in asfaltne površine.

Material	Dimenzije			Širina reže [cm]	Vtočna površina [cm <sup>2</sup> /m]	EM [kos]	Art. št.	
	Dolžina [cm]	Širina [cm]	Višina [cm]					
 Nastavek z rego višina 6,5 cm, pocinkano jeklo	100	11,8	6,5	1	93	6	415830	
	85	11,8	6,5	1	93	2	415832	
	50	11,8	6,5	1	93	2	415848	
	Revizijski element višina 6,5 cm, pocinkano jeklo	50	11,8	6,5	1	92	2	415831
		15	11,8	6,5	1	92	2	415833
	Nastavek z rego višina 6,5 cm, nerjaveče jeklo	100	11,8	6,5	1	93	6	415834
85		11,8	6,5	1	93	2	415836	
50		11,8	6,5	1	93	2	415849	
Revizijski element višina 6,5 cm, nerjaveče jeklo	50	11,8	6,5	1	92	2	415835	
	15	11,8	6,5	1	92	2	415837	
 Nastavek z rego višina 10,5 cm, pocinkano jeklo	100	11,8	10,5	1	93	6	415838	
	85	11,8	10,5	1	93	2	415840	
	50	11,8	10,5	1	93	2	415850	
	Revizijski element višina 10,5 cm, pocinkano jeklo	50	11,8	10,5	1	92	2	415839
		15	11,8	10,5	1	92	2	415841
	Nastavek z rego višina 10,5 cm, nerjaveče jeklo	100	11,8	10,5	1	93	6	415842
		85	11,8	10,5	1	93	2	415844
		50	11,8	10,5	1	93	2	415851
	Revizijski element višina 10,5 cm, nerjaveče jeklo	50	11,8	10,5	1	92	2	415843
		15	11,8	10,5	1	92	2	415845

### SlotTop zaščitni profil

	Umetna masa (10 kos)	100	446084
---	----------------------	-----	--------

Priporočamo pri vgradnji kanalet z rego v betonske in asfaltne površine.

# Hexaline z rego

## Prednosti

- Kanaleta z nastavkom z rego dolžine 100 cm
- Kanaleta in nastavek iz umetne mase
- Možen razrez na 50 cm
- 8 predoblikovanj za iztok v dno (izbijejo se na licu mesta)

- Priporočila za vgradnjo odtisnjena na kanaleti
- Širina rege 1 cm, višina 6 cm
- Povožno za osebna vozila













	Dimenzije			EM [kos]	Art. št.
	Dolžina [cm]	Širina [cm]	Višina [cm]		
	100	12,9	14,00	96	319555

## Revizijski element

	Primerno za	EM [kos]	Art. št.
	Hexaline z rego	10	319560



# Pribor

	Opis	Uporabno za	EM [kos]	Art. št.
	Čelna stena za začetek in konec kanala iz PP	<ul style="list-style-type: none"> <li>■ Euroline</li> <li>■ Hexaline</li> </ul>	10	319288
	Čelna stena za začetek in konec kanala, iz polimernega betona, brez iztoka	<ul style="list-style-type: none"> <li>■ Euroline 60 nizkoprofilno kanaletu</li> </ul>	10	810200
	Čelna stena z iztokom DN100, PP	<ul style="list-style-type: none"> <li>■ Euroline</li> <li>■ Hexaline</li> </ul>	5	319289
	Sifon za kanaletu, 2 - delni	<ul style="list-style-type: none"> <li>■ Euroline z iztokom</li> </ul>	10	01666
	Sifon za zbiralnik	<ul style="list-style-type: none"> <li>■ Euroline</li> </ul>	5	01684
	Kljuka za dvig rešetk	<ul style="list-style-type: none"> <li>■ Pokrivne rešetke</li> </ul>	1	03429
	Kavelj za dvig revizijskih elementov	<ul style="list-style-type: none"> <li>■ Euroline/Hexaline z rego</li> </ul>	1	415924
	Tesnilna masa <ul style="list-style-type: none"> <li>■ za zatesnitev spojev</li> <li>■ 300 ml</li> <li>■ za cca 10 spojev NW100</li> </ul>	<ul style="list-style-type: none"> <li>■ Galaline</li> <li>■ Euroline</li> <li>■ Hexaline</li> <li>■ Self 200</li> </ul>	5	74520
	Vedro za umazanijo za zbiralnik	<ul style="list-style-type: none"> <li>■ Euroline</li> </ul>	1	01682
	Univerzalen element	<ul style="list-style-type: none"> <li>■ Hexaline</li> </ul>	10	19280
	Lovilec listja	<ul style="list-style-type: none"> <li>■ Hexaline</li> </ul>	10	319282
	Iztočni adapter DN100	<ul style="list-style-type: none"> <li>■ Hexaline</li> </ul>	10	19286
	Hexaline pribor komplet <ul style="list-style-type: none"> <li>■ 2 x čelna stena polna</li> <li>■ 1 x lovilec listja</li> <li>■ 1 x iztočni adapter</li> </ul>	<ul style="list-style-type: none"> <li>■ Hexaline</li> </ul>	20	319287



# ACO Mufle Easy 150

## Prednosti

- Robustna kanaleta iz umetne mase (PE-HD)
- Naležne in z vijaki na kanaletu pritrjene pokrivne rešetke
- Večji hidravlični presek kanalete za odvodnjavanje večjih površin
- Easy 150 v kombinaciji z mrežasto litoželezno pokrivno rešetko še posebej primerno za odvodnjavanje klančin
- Predoblikovanja na kanaletu za iztok: bočno 2 x Ø 110, dno 1 x Ø 110; 1 x Ø 160

- Skladno s SIST EN 1433
- Razred obremenitve A15 - C250 Kn
- Svetla širina 150 mm
- Litoželezna mrežasta rešetka, okenca 21,5/17,5 mm, razred obremenitve B125 Kn
- Litoželezna mostna rešetka, širina reže SW 15 mm, razred obremenitve C250 Kn
- Primerno za odvodnjavanje dvorišč, parkirnih prostorov in dovoznih poti

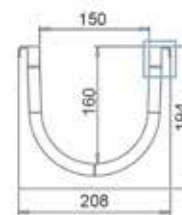
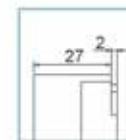
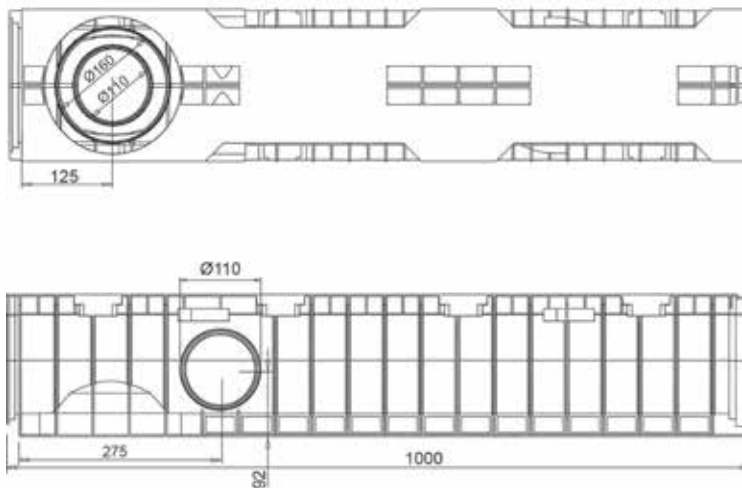

## Kanalete s pokrivno rešetko

Dolžina [cm]	Dimenzije		Art. št.
	Širina [cm]	Višina [cm]	
<b>Mufle Easy 150 z vijačeno litoželezno mrežasto pokrivno rešetko B125 Kn*</b>			
100	20,8	20,1	800024
<b>Mufle Easy 150 z vijačeno mostno litoželezno pokrivno rešetko C250 Kn*</b>			
100	20,8	20,1	800025

## Pribor

### Čelna stena - polna

700513

### Čelna stena - iztok DN100

700505



2

ACO

Točkovni požiralniki

COLLECT  
Zbiranje



## Točkovni požiralniki

---

<b>ACO XtraPoint</b>	22
<b>ACO Self</b>	23
<b>ACO Drain</b>	25

# ACO Self XtraPoint

## Prednosti

- Požiralnik iz kvalitetne umetne mase, brez korozije
- Moderen dizajn pokrivne rešetke iz umetne mase
- Aretiranje pokrivne rešetke na dveh mestih
- Vedro za grobe nečistoče 1,1 l
- Povožno za osebna vozila razreda obremenitve B125 Kn



- Štirje načini postavljanja pokrivne rešetke z rotacijo za 90°
- Vertikalnen iztok DN 100
- Pretok 4,5 l/sek.
- Vedro za grobe nečistoče 1,1 l
- Za odvodnjavanje cca 150 m<sup>2</sup>



## Dvoriščni požiralnik

Material	Dimenzije			Teža [kg]	Art. št.
	Dolžina [cm]	Širina [cm]	Višina [cm]		

### Pocinkana pokrivna rešetka

 <p>Požiralnik:</p> <ul style="list-style-type: none"> <li>■ umetna masa</li> <li>■ Pokrivna rešetka:</li> <li>■ umetna masa</li> </ul>	25	25	20,5	2,1	319430
 <p>Požiralnik:</p> <ul style="list-style-type: none"> <li>■ umetna masa</li> <li>Pokrivna rešetka:</li> <li>■ mrežasta - vroče cinkano jeklo</li> </ul>	25	25	20,5	2,1	319433

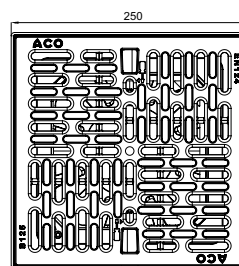
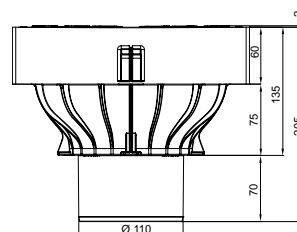

# ACO Self dvoriščni požiralnik

## Prednosti

- Iz polimernega betona
  - Vgrajen in izstavljen sifon
  - Vedro za nečistoče iz PP
  - Opcijsko z nastavnim elementom za povišanje ali priklop strešne cevi DN100
- Povožno za osebna vozila
  - Iztok DN100
  - Za odvodnjavanje pribl. 150 m<sup>2</sup>
  - Pretok pribl. 4,0 l/sek

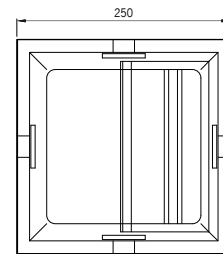
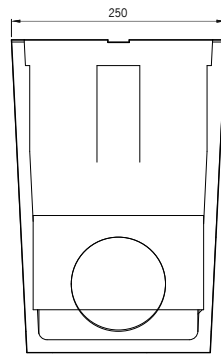
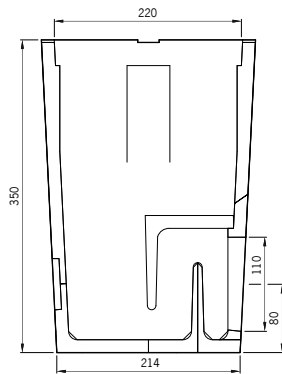



2

## Dvoriščni požiralnik

Dolžina [cm]	Dimenzije		EM [kos]	Art. št.
	Širina [cm]	Višina [cm]		

### Pocinkana pokrivna rešetka

	25	25	35	24	01581
	25	25	35	24	36889



## Dvoriščni požiralnik

	Dimenzije			EM [kos]	Art. št.
	Dolžina [cm]	Širina [cm]	Višina [cm]		

### Litoželezna pokrivna rešetka



25

25

35

24

01552

### Pribor

	Opis	Dimenzije	EM [kos]	Art. št.
		d x š x v [cm]		
	Nastavni element za povišanje ali priključitev strešne cevi	25 x 25 x 20	12	02102



Dvoriščni požiralnik z nastavnim elementom za priključitev strešnih vod.



# ACO Drain dvoriščni požiralnik

## Prednosti

- Točkovni požiralnik iz polimernega betona z okvirjem in pokrivo rešetko iz litega železa ali vroče cinkanega jekla
- Uporaba:
  - Ceste, dovozi, dvorišča
  - Parkirni prostori

- Razred obremenitve A15/B125 kN
- Iztok s tesnilom DN100
- Vedro za grobe nečistoče iz PP, sifon
- Opcijsko z nastavnim elementom za povišanje ali priklop strešne cevi DN100
- Za odvodnjavanje pribl. 200 m<sup>2</sup>



## Cestni požiralnik s pokrivo rešetko

Material okvir in rešetka	Dimenzije			Vtočni presek [cm <sup>2</sup> ]	Teža [kg]	Art. št.
	Dolžina [cm]	Širina [cm]	Višina [cm]			

### Razred obremenitve B125

Pocinkano jeklo (31 x 17 mm)	30	30	40	440	27,3	10501
---------------------------------	----	----	----	-----	------	-------

### Razred obremenitve B125

Lito železo EN-GJS	30	30	44	265	30,6	10500
-----------------------	----	----	----	-----	------	-------

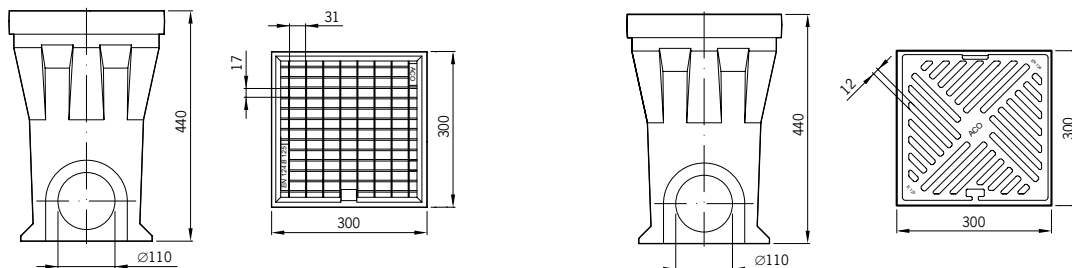

## Element za povišanje

	Dimenzije			Teža [kg]	Art. št.
	Dolžina [cm]	Širina [cm]	Višina [cm]		

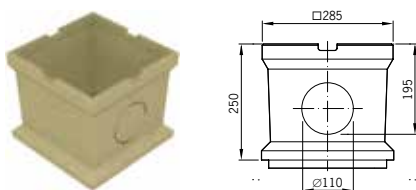

28,5

28,5

25

9,5

02716

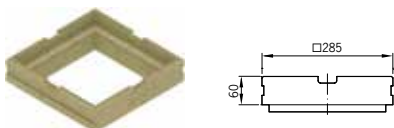

28,5

28,5

6

5

02717



3

ACO Self®  
Predpražniki

CLEAN  
Čiščenje



## **Predpražniki**

---

<b>ACO Vario sistem predpražnikov</b>	28
<b>Zunanji predpražniki</b>	30
<b>Notranji predpražniki</b>	31

# ACO Vario sistem predpražnikov

## Prednosti

- Različne komponente omogočajo sestavo različnih kombinacij
- Za vgradnjo zunaj in znotraj
- Enostavna vgradnja
- Izbrani materiali za dolgo življenjsko dobo
- Vgradnja v nivoju tlaka oz. brez arhitektonskih ovir
- Pohodno

## Talno korito iz polimernega betona

- Za zunanjo vgradnjo
- Odporno na sol in zmrzal
- S sredinskim iztokom DN100
- Zaščitni okvir iz pocinkanega jekla



Dolžina [cm]	Dimenzije		Art. št.
	Širina [cm]	Višina [cm]	
60	40	8	00398
75	50	8	00399
100	50	8	00400

## Talno korito iz umetne mase

- Za zunanjo vgradnjo
- Iz polipropilena
- S sredinskim iztokom DN100
- Zaščitni okvir iz umetne mase



Dolžina [cm]	Dimenzije		Art. št.
	Širina [cm]	Višina [cm]	
60	40	7,5	82400

### Aluminijasti okvir za predpražnike

- Za vgradnjo znotraj ali izven objekta
- 4 aluminijasti profili s kotniki
- Barva: naravni aluminij







Dolžina [cm]	Dimenzije		Art. št.
	Širina [cm]	Višina [cm]	
60	40	2,65	01995
75	50	2,65	01996
100	50	2,65	01997





# Zunanji predpražniki

	Material/barva	Dimenzije		Art. št.
		Dolžina x Širina [cm]	Višina [cm]	
<b>Kovinska mreža okenca 9/31 mm</b>				
	Pocinkano jeklo	60 x 40	2	01207
		75 x 50	2	01208
		100 x 50	2	01209
<b>Klobučevina</b>				
	Antracit	60 x 40	2	01210
		75 x 50	2	01211
		100 x 50	2	01212
<b>Klobučevina</b>				
	Svetlo siva	60 x 40	2	02180
		75 x 50	2	02181
		100 x 50	2	02182
<b>Guma</b>				
	Črna	60 x 40	2	01213
		75 x 50	2	01214
		100 x 50	2	01215
<b>Klobučevina s ščerkami</b>				
	Svetlo siva	60 x 40	2	10702
		75 x 50	2	10703
		100 x 50	2	10704



# Notranji predpražniki

## Prednosti

- Enostavna vgradnja zaradi nizke višine
- Za vgradnjo v notranjih prostorih
- Poseg v estrih ni potreben
- Vgradnja v nivoju zaključnega tlaka

- Izbrani materiali z dolgo življenjsko dobo
- Vgradnja v nivoju tlaka oz. brez arhitektonskih ovir
- Pohodno

### Klobučevina (antracit) z aluminijastim okvirjem



Dolžina [cm]	Dimenzije		Art. št.
	Širina [cm]	Višina [cm]	
60	40	1,2	37250
75	50	1,2	37255

### Klobučevina (siva) z aluminijastim okvirjem



Dolžina [cm]	Dimenzije		Art. št.
	Širina [cm]	Višina [cm]	
60	40	1,2	37251
75	50	1,2	37256



4

ACO Self<sup>®</sup>

Utrjevanje površin

**RELEASE**  
Odvajanje



## Utrjevanje površin

---

ACO Self travne rešetke	34
ACO Self gramozna stabilizacija	36





# ACO Self travne rešetke

## Prednosti

- Omogočajo izdelavo vodopropustnih, občasno povoznih in zelenih površin
- Material: recikliran polietilen
- Florentinski design
- Enostavno rokovanje zaradi nizke teže pribl. 5 kg/m<sup>2</sup>

- Nosilnost do 350 t/m<sup>2</sup> po DIN 53454
- Primerno za občasno povozne površine in naklon do 5%
- Potreba 4,42 kos/m<sup>2</sup>
- Možna zapolnitev celične strukture s peskom ali prodcem, kot alternativa ozelenitvi
- Markerji za označevanje parkirnih mest



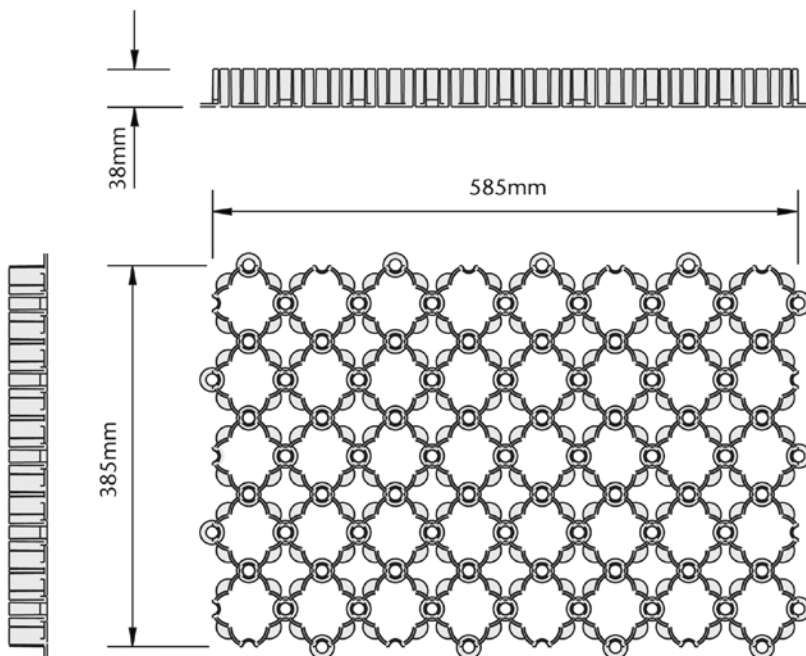

## Travna rešetka

Dimenzije			EM	Art. št.
Dolžina [cm]	Širina [cm]	Višina [cm]	[kos]	
58	39	3,8	112	81071
58	39	3,8	220	81070





## Pribor

	Opis	Uporabno za	EM [kos]	Art. št.
	<p>Markerji za označevanje parkirnih mest (10 kos)</p> <ul style="list-style-type: none"> <li>■ Barva: bela</li> <li>■ Material: umetna masa</li> <li>■ Za markiranje 1 m</li> </ul>	<ul style="list-style-type: none"> <li>■ Travna rešetka</li> </ul>	1	81072
	<p>Žebelj za pritrditev rešetk (50 kos)</p> <ul style="list-style-type: none"> <li>■ Dolžina 18 cm, Ø6 cm</li> </ul>	<ul style="list-style-type: none"> <li>■ Travna rešetka</li> </ul>	1	81703

# ACO Self gramozna stabilizacija

## Prednosti

- ACO Self sistem za ekološko stabilizacijo gramozna je inovativen proizvod za utrjevanje gramoznih in prodnatih površin.
- Talne rešetke iz polipropilena s heksagonalno, satovju podobno celično strukturo, dajejo prodnatim in peščenim površinam, kot so dovozi, parkirišča, dvorišča, ravne strehe in podobno, stabilno in trdo podlago.
- Skrbno položene predstavljajo osnovo za utrjeno in vodopropustno pohodno ali povozno površino.
- Zapolnjene z okrasnim kamenjem ali peskom pa dajejo površinam individualen izgled.

- Pohodno in povozno za kolesa in osebna vozila
- Primerna podlaga za vrtno pohištvo
- Brez kolesnic, lukenj in neravnin
- Vodopropustno
- Enostavna vgradnja in vzdrževanje
- Satje iz 100% recikliranega polipropilena
- Barva: siva, UV obstojno
- Premer celice: 42 mm
- Poraba polnila ca. 50 l oz. 80 kg/m<sup>2</sup>
- Za naklone do 10%
- Nosilnost: do 300 t/m<sup>2</sup> (zapolnjena struktura)
- Barva: siva, UV obstojno
- Geotekstil: 30 g/m<sup>2</sup>
- Potreba 2,36 kos/m<sup>2</sup>



Opis	Dimenzije			Barva	EM [kos]	Art. št.
	Dolžina [cm]	Širina [cm]	Višina [cm]			
Gramozna stabilizacijska rešetka eco S	80	60	3,0	siva	68	281090





# Utrjene in vodoprepustne površine

## Utrjevanje gramoznih površin

- Stabilna in vodoprepustna površina
- Padavinska voda ponikne na licu mesta
- Srbimo za višji nivo podtalnice
- Odvajanje padavinske vode kot pri zatesnjenih, vodoneprepustnih površinah ni potrebno.



## eco

Plošče za gramozno stabilizacijo so lep pokazatelj, da se funkcionalen izdelek in trajnostna proizvodnja ne rabita izključevati. Satovju podobna selična struktura je namreč izdelana iz 100% reciklirane umetne mase (PP).

Gramozna stabilizacija omogoča izvedbo utrjenih in hkrati vodoprepustnih površin, ki pripomorejo k zvišanju podtalnice. V kombinaciji z recikliranim materialom pa dobi vaš projekt tudi boljši ogljični odtis ter hkrati pripomore k zmanjšanju plastičnih odpadkov.

## Vodoprepustna površina

## Brez kolesnic

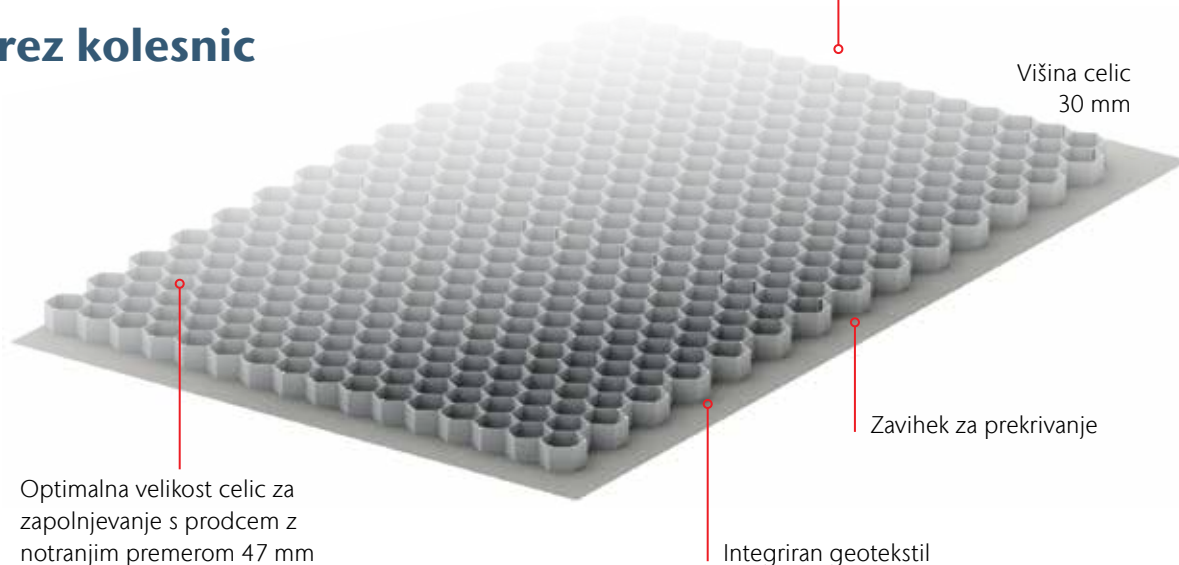

Integrirana podloga iz geotekstila deluje kot ločevalni sloj med polnilom in podlago, preprečuje rast plevla ter hkrati omogoča ponikanje deževnice, s čimer lahko privarčujemo pri komunalnih dajatvah povezanih z odvajanjem padavinskih vod.

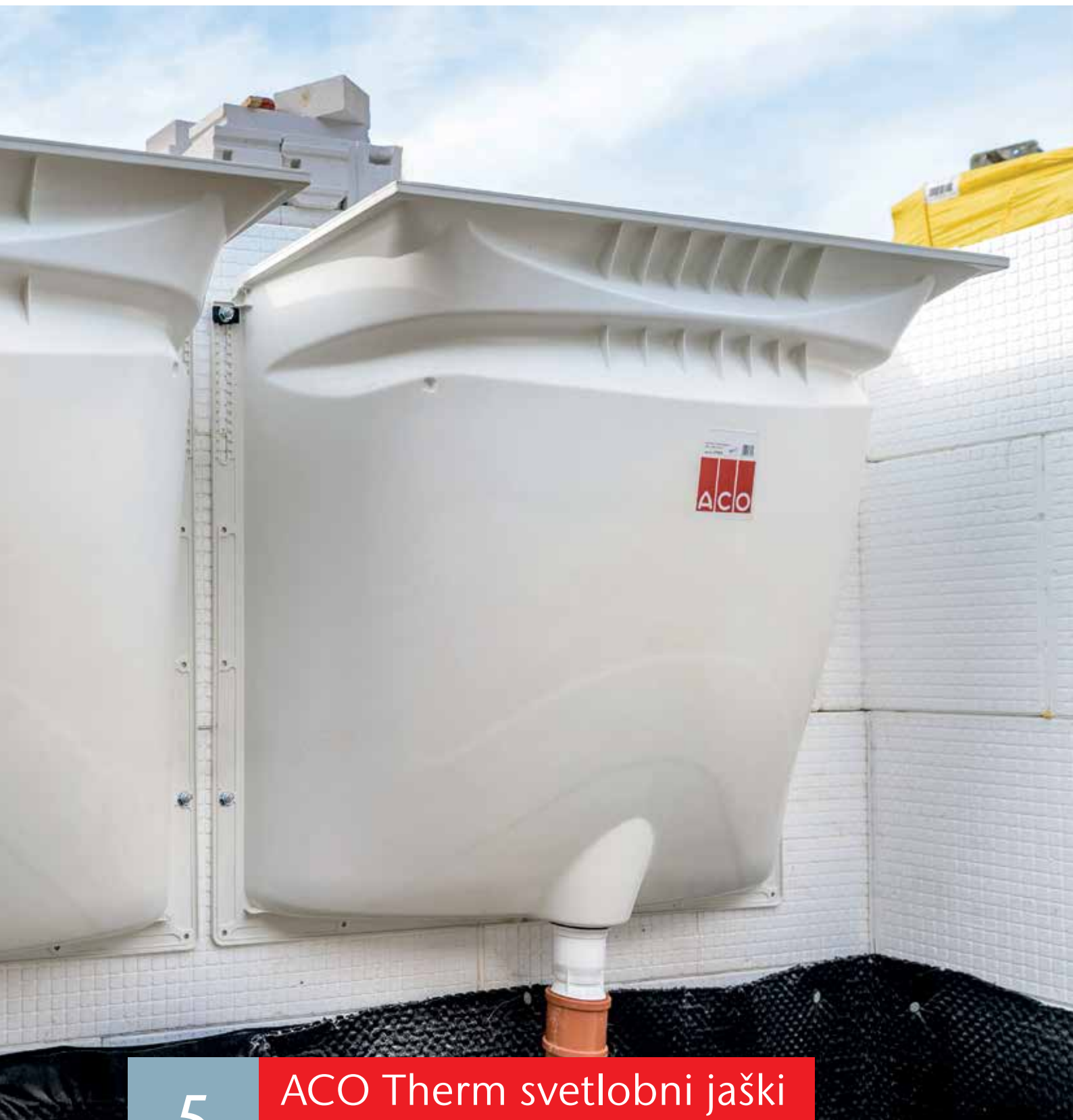

5

ACO Therm svetlobni jaški  
& kletna okna

**HOLD**  
Zadrževanje



## Svetlobni jaški in kletna okna

---

<b>ACO Therm svetlobni jaški</b>	40
<b>ACO Therm nastavni elementi</b>	42
<b>Pomoč pri izbiri pribora za montažo</b>	44
<b>Pribor za montažo</b>	46
<b>Ostali pribor</b>	49
<b>Pokrovi za svetlobne jaške</b>	52
<b>Prezračevalni jaški</b>	54
<b>Kletna okna</b>	56

# Svetlobni jaški - kompleti

## Prednosti

- Komplet sestavljajo: telo svetlobnega jaška, pokrivna rešetka in pribor za standardno montažo
- Možna nadgradnja s sistemskimi dodatki
- Pohodne in povozne izvedbe

- Material :  
40 - (PP-GF), razen 125 x 100 x 40 (GFK) 60 in 70 (GFK)
- Različne dimenzije in oblike pokravnih rešetk
- Pokrivno rešetko vedno vstavimo v jašek pred montažo.



Variante	Pokrivna rešetka	Izvedba	EM [kos]	Art. št.
<b>Dimenzije: 80 x 60 x 40, vključno s priborom za montažo art. št. 375036</b>				
Navadna kovinska rešetka		pohodna do 1,5 kN	25	375581
Mrežasta rešetka 30/30		pohodna do 1,5 kN	25	375582
Mrežasta rešetka 30/10		pohodna do 1,5 kN	25	375583
Mrežasta rešetka 30/10		<b>povozna do 9 kN</b>	25	375584
<b>Dimenzije: 100 x 60 x 40, vključno s priborom za montažo art. št. 35595 (pohodno), 35598 (povozno)</b>				
Navadna kovinska rešetka		pohodna do 1,5 kN	25	35601
Mrežasta rešetka 30/30		pohodna do 1,5 kN	25	35605
Mrežasta rešetka 30/10		pohodna do 1,5 kN	25	35609
Mrežasta rešetka 30/10		<b>povozna do 9 kN</b>	25	35613
<b>Dimenzije: 100 x 100 x 40, vključno s priborom za montažo art. št. 375036</b>				
Navadna kovinska rešetka		pohodna do 1,5 kN	25	375585
Mrežasta rešetka 30/30		pohodna do 1,5 kN	25	375586
Mrežasta rešetka 30/10		pohodna do 1,5 kN	25	375587
Mrežasta rešetka 30/10		<b>povozna do 9 kN</b>	25	375588
<b>Dimenzije: 100 x 130 x 40, vključno s priborom za montažo art. št. 375036</b>				
Navadna kovinska rešetka		pohodna do 1,5 kN	20	375589
Mrežasta rešetka 30/30		pohodna do 1,5 kN	20	375590
Mrežasta rešetka 30/10		pohodna do 1,5 kN	20	375591
Mrežasta rešetka 30/10		<b>povozna do 9 kN</b>	20	377592
<b>Dimenzije: 125 x 100 x 40, vključno s priborom za montažo art. št. 35595 (pohodno), 35598 (povozno)</b>				
Navadna kovinska rešetka		pohodna do 1,5 kN	30	35904
Mrežasta rešetka 30/30		pohodna do 1,5 kN	30	35905
Mrežasta rešetka 30/10		pohodna do 1,5 kN	30	35906
Mrežasta rešetka 30/10		<b>povozna do 9 kN</b>	30	35907
<b>Dimenzije: 100 x 100 x 60, vključno s priborom za montažo art. št. 375036</b>				
Navadna kovinska rešetka		pohodna do 1,5 kN	25	375008
Mrežasta rešetka 30/30		pohodna do 1,5 kN	25	375009
Mrežasta rešetka 30/10		pohodna do 1,5 kN	25	375010
Mrežasta rešetka 30/10		<b>povozna do 9 kN</b>	25	375011
<b>Dimenzije: 100 x 130 x 60, vključno s priborom za montažo art. št. 375036</b>				
Navadna kovinska rešetka		pohodna do 1,5 kN	25	375012
Mrežasta rešetka 30/30		pohodna do 1,5 kN	25	375013
Mrežasta rešetka 30/10		pohodna do 1,5 kN	25	375014
Mrežasta rešetka 30/10		<b>povozna do 9 kN</b>	25	375015

Za pogosto pohodne površine priporočamo mrežasto pokrivno rešetko, okenca 30/10 mm.  
Pribor za montažo na toplotno izolacijo na str. → 50, 51, 52

Pokrivna rešetka		EM	Art. št.
Variante	Izvedba	[kos]	
<b>Dimenzije: 125 x 130 x 60, vključno s priborom za montažo art. št. 375036</b>			
Navadna kovinska rešetka	pohodna do 1,5 kN	12	375016
Mrežasta rešetka 30/30	pohodna do 1,5 kN	12	375017
Mrežasta rešetka 30/10	pohodna do 1,5 kN	12	375018
Mrežasta rešetka 30/10	<b>povozna do 9 kN</b>	12	375019
<b>Dimenzije: 150 x 100 x 70, vključno s priborom za montažo art. št. 38775</b>			
Navadna kovinska rešetka	pohodna do 1,5 kN	1	38776
Mrežasta rešetka 30/30	pohodna do 1,5 kN	1	38777
Mrežasta rešetka 30/10	pohodna do 1,5 kN	1	38778
<b>Dimenzije: 150 x 150 x 70, vključno s priborom za montažo art. št. 38775</b>			
Navadna kovinska rešetka	pohodna do 1,5 kN	1	38779
Mrežasta rešetka 30/30	pohodna do 1,5 kN	1	38780
Mrežasta rešetka 30/10	pohodna do 1,5 kN	1	38781
<b>Dimenzije: 200 x 100 x 70, vključno s priborom za montažo art. št. 38775</b>			
Navadna kovinska rešetka	pohodna do 1,5 kN	1	38782
Mrežasta rešetka 30/30	pohodna do 1,5 kN	1	38783
Mrežasta rešetka 30/10	pohodna do 1,5 kN	1	38784
<b>Dimenzije: 200 x 150 x 70, vključno s priborom za montažo art. št. 38775</b>			
Navadna kovinska rešetka	pohodna do 1,5 kN	1	38785
Mrežasta rešetka 30/30	pohodna do 1,5 kN	1	38786
Mrežasta rešetka 30/10	pohodna do 1,5 kN	1	38787

## Dimenzije

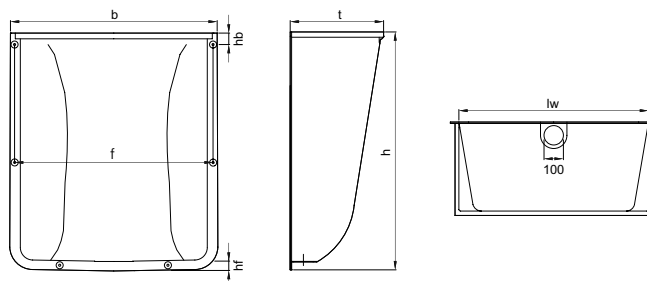

Nazivne dimenzije Š x V x G [cm]	Za širino okna do ... [cm]	Mere pokrivne rešetke [cm]	Dimenzije						
			b [cm]	f [cm]	hb [cm]	hf [cm]	t [cm]	h [cm]	lw [cm]
80 x 60 x 40	80	80 x 40	97,0	91,6	8,0	5,0	43,5	67,1	80,6
100 x 60 x 40	100	104 x 40	112,0	108,0	6,5	6,5	43,0	66,6	100,8
100 x 100 x 40	100	104 x 40	116,4	111,0	8,0	5,0	43,0	106,3	100,6
100 x 130 x 40	100	104 x 40	116,4	111,0	8,0	5,0	43,0	136,3	100,6
125 x 100 x 40	125	134 x 40	143,0	138,0	6,5	6,5	43,0	107,4	131,0
100 x 100 x 60	100	104 x 60	116,4	111,0	8,0	5,0	63,0	106,3	100,9
100 x 130 x 60	100	104 x 60	116,4	111,0	8,0	5,0	63,0	136,3	100,9
125 x 130 x 60	125	134 x 60	146,4	141,0	8,0	5,0	63,0	136,3	131,4
150 x 100 x 70	150	166,5 x 70	175,4	170,0	7,5	5,5	73,0	109,3	159,5
150 x 150 x 70	150	166,5 x 70	176,4	170,6	7,5	5,5	73,0	159,1	159,5
200 x 100 x 70	200	216,5 x 70	225,4	219,8	7,5	5,5	73,0	108,9	209,0
200 x 150 x 70	200	216,5 x 70	225,4	219,8	7,5	5,5	73,0	159,3	209,0

Za pogosto pohodne površine priporočamo mrežasto pokrivno rešetko, okenca 30/10 mm.  
Pribor za montažo na toplotno izolacijo na str. → 50, 51, 52

# Nastavni elementi s priborom za standardno montažo

## Prednosti

- Izdelano iz stabilnega več komornega profila
- Zgornji zaključni rob v sivi barvi
- Fiksna in višinsko nastavljiva izvedba
- Bočna stranica kratka ali dolga (individualno prilagodljiva)

- Material: PVC
- Pri vgradnji samo enega nastavnega elementa se ta lahko privijači samo v svetlobni jašek.
- Fiksni nastavni elementi se morajo privijačiti na zid ali toplotno izolacijo.
- Povožni nastavni elementi se morajo privijačiti na zid.
- 2 fiksna nastavna elementa 40 sta lahko povezna.
- 1 fiksni nastavni element 60 je lahko povezen.
- Vgradimo lahko maksimalno 3 nastavne elemente 40/60, ki pa so pohodni.
- Na svetlobne jaške 70 lahko vgradimo samo 1 nastavni element.









## Povišanje oz. višinska nastavljivost v cm

Nastavni elementi (NE)	1 fiksni NE	2 fiksna NE	3 fiksni NE	1 fiksni in 1 višinsko nastavljiv NE	2 fiksna in 1 višinsko nastavljiv NE
40ka globina	27,5	52,5	77,5	30,5 do 58,0	55,5 do 82,5
60ka globina	27,0	52,0	77,0	30,0 do 57,5	55,0 do 82,0
70ka globina	27,0			ni možno	



# Nastavni elementi - kompleti

Nastavni element	Za svetlobni jašek globine		Dimenzije		EM	Art. št.
	[cm]	[cm]	[cm]	[cm]	[kos]	
<b>Višinsko nastavljiv: 3 cm - 30 cm</b>						
	40	40	80	34	1	315900
			100	34	1	315901
			125	34	1	315902
<b>Fiksna višina: 27,5 cm</b>						
	40	40	80	27,5	1	315911
			100	27,5	1	315912
			125	27,5	1	315913
<b>Višinsko nastavljiv: 3 cm - 30 cm</b>						
	60	60	100	34	1	315907
			125	34	1	315908
<b>Fiksna višina: 27,5 cm</b>						
	60	60	100	28	1	315918
			125	28	1	315919
<b>Višinsko nastavljiv: 3 cm - 30 cm</b>						
	70	70	150	34	1	315906
<b>Fiksna višina: 27,5 cm</b>						
	70	70	150	27	1	315917
			200	27	1	315931

- Višinsko nastavljivi nastavni elementi so izključno pohodni.
- Enega na drugega lahko vgradimo maksimalno 3 fiksne nastavne elemente.
- Alternativno 2 fiksna in 1 višinsko nastavljiv. Obe izvedbi sta izključno pohodni.
- Pri globini 70 cm lahko vgradimo samo 1 nastavni element.

# Pomoč pri izbiri pribora za montažo

## Montaža direktno na zid







Svetlobni jašek	Zid- izvedba	Pohodno	Povozno
80 x 60 x 40	Betonski zid	375036	375036
	Opečni zid	35595	ni možno
100 x 60 x 40	Betonski zid	35595	35598
	Opečni zid	35595	ni možno
100 x 100 x 40	Betonski zid	375036	375036
	Opečni zid	35595	ni možno
100 x 130 x 40	Betonski zid	375036	375036
	Opečni zid	35834	ni možno
125 x 100 x 40	Betonski zid	35595	35598
	Opečni zid	35595	ni možno
100 x 100 x 60	Betonski zid	375036	375036
	Opečni zid	35595	ni možno
100 x 130 x 60	Betonski zid	375036	375036
	Opečni zid	35595	ni možno
125 x 130 x 60	Betonski zid	375036	375036
	Opečni zid	35595	ni možno
150 x 100 x 70	Betonski zid	38775	ni možno
	Opečni zid	375144 + 375146	ni možno
150 x 150 x 70	Betonski zid	38775	ni možno
	Opečni zid	375144 + 375146	ni možno
200 x 100 x 70	Betonski zid	38775	ni možno
	Opečni zid	375144 + 375146	ni možno
200 x 150 x 70	Betonski zid	38775	ni možno
	Opečni zid	375144 + 375146	ni možno

## Pomoč pri izbiri pribora za montažo







Svetlobni jašek	Zid- izvedba	do 60 mm	do 100 mm	do 140 mm	do 160 mm	do 180 mm	do 200 mm	do 240 mm	do 300 mm
80 x 60 x 40	Betonski zid	375038	375038	375039	375040	375041	375041	375042	375042
	Opečni zid	35834	375142	375143	375144 + 375146	375144 + 375146	375145 + 375146	375145 + 375146	
100 x 60 x 40	Betonski zid	35834	35667	315805	315806	35666	35666	380424	380425
	Opečni zid	35834	375142	375143	375144 + 375146	375144 + 375146	375145 + 375146	375145 + 375146	
100 x 100 x 40	Betonski zid	375038	375038	375039	375040	375041	375041	375042	375042
	Opečni zid	35834	375142	375143	375144 + 375146	375144 + 375146	375145 + 375146	375145 + 375146	
100 x 130 x 40	Betonski zid	375038	375038	375039	375040	375041	375041	375042	375042
	Opečni zid	35834	375142	375143	375144 + 375146	375144 + 375146	375145 + 375146	375145 + 375146	
125 x 100 x 40	Betonski zid	35834	35667	315805	315806	35666	35666	380424	380425
	Opečni zid	35834	375142	375143	375144 + 375146	375144 + 375146	375145 + 375146	375145 + 375146	
100 x 100 x 60	Betonski zid	375038	375038	375039	375040	375041	375041	375042	375042
	Opečni zid	35834	375142	375143	375144 + 375146	375144 + 375146	375145 + 375146	375145 + 375146	
100 x 130 x 60	Betonski zid	375038	375038	375039	375040	375041	375041	375042	375042
	Opečni zid	35834	375142	375143	375144 + 375146	375144 + 375146	375145 + 375146	375145 + 375146	
125 x 130 x 60	Betonski zid	375038	375038	375039	375040	375041	375041	375042	375042
	Opečni zid	35834	375142	375143	375144 + 375146	375144 + 375146	375145 + 375146	375145 + 375146	
150 x 100 x 70	Betonski zid	380420	380420	380421	380422	380423	380423	380424	380425
	Opečni zid	375144 + 375146	375144 + 375146	375144 + 375146	375144 + 375146	375144 + 375146	2x 375145 + 1x 375146	2x 375145 + 1x 375146	
150 x 150 x 70	Betonski zid	380420	380420	380421	380422	380423	380423	380424	380425
	Opečni zid	375144 + 375146	375144 + 375146	375144 + 375146	375144 + 375146	375144 + 375146	2x 375145 + 1x 375146	2x 375145 + 1x 375146	
200 x 100 x 70	Betonski zid	380420	380420	380421	380422	380423	380423	380424	380425
	Opečni zid	375144 + 375146	375144 + 375146	375144 + 375146	375144 + 375146	375144 + 375146	2x 375145 + 1x 375146	2x 375145 + 1x 375146	
200 x 150 x 70	Betonski zid	380420	380420	380421	380422	380423	380423	380424	380425
	Opečni zid	375144 + 375146	375144 + 375146	375144 + 375146	375144 + 375146	375144 + 375146	2x 375145 + 1x 375146	2x 375145 + 1x 375146	

# Pripor za montažo











## Montaža direktno na zid

	Rešetka	Za svetlobne jaške	Montaža na ...	Art.št.
	obremenitev	Globine [cm]		
	Pohodno	40 / 60	Betonski zid	35595
	Pohodno	40 / 60	Betonski zid	35598
	Pohodno/Povozna	40 / 60	Betonski zid	375036
	Pohodna	70	Betonski zid	38775

## Montaža na toplotno izolacijo -betonski zid





	Rešetka	Za svetlobne jaške	Za debelino izolacije do ...	Montaža na ...	Art.št.
	obremenitev	Globine [cm]	[mm]		
	Pohodno	40/60	60	Betonski zid	35834
	Pohodno	40/60	100	Betonski zid	35667
	Pohodno	40/60	140	Betonski zid	315805
	Pohodno	40/60	160	Betonski zid	315806
	Pohodno	40/60	200	Betonski zid	35666
	Pohodno	40/60	240	Betonski zid	380424
	Pohodno	40/60	300	Betonski zid	380425

## Montaža na toplotno izolacijo -betonski zid





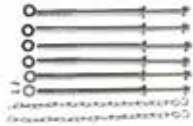

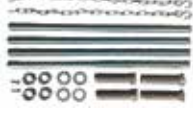

	Rešetka	Za svetlobne jaške	Za debelino	Montaža na ...	Art.št.
	obremenitev	Globine	izolacije do ...		
		[cm]	[mm]		
	Pohodno	40/60	100	Betonski zid	375038
	Pohodno	40/60	140	Betonski zid	375039
	Pohodno	40/60	160	Betonski zid	375040
	Pohodno	40/60	200	Betonski zid	375041
	Pohodno	40/60	300	Betonski zid	375042
	Pohodno	70	100	Betonski zid	380420
	Pohodno	70	140	Betonski zid	380421
	Pohodno	70	160	Betonski zid	380422
	Pohodno	70	200	Betonski zid	380423
	Pohodno	70	240	Betonski zid	380424
	Pohodno	70	300	Betonski zid	380425





### Montaža na toplotno izolacijo - opečni zid

	Rešetka	Za svetlobne jaške	Za debelino	Montaža na ...	Art.št.
	obremenitev	Globine	izolacije do ...		
		[cm]	[mm]		
	Pohodno	40/60	60	Opečni zid	35834
	Pohodno	40/60	80/100	Opečni zid	375142
	Pohodno	40/60	120/140	Opečni zid	375143
	Pohodno	40/60/70	160/180	Opečni zid	375144
	Pohodno	40/60	200/240	Opečni zid	375145

# Pribor

	Opis	Primerno . . .	EM [kos]	Art. št.
	Iztočni kos z lovilcem listja	za vse svetlobne jaške	1	310069
	Iztočni kos s sifonom in lovilcem listja	za vse svetlobne jaške	1	310079
	Sifon (za Art. 310060 in Art. 310079)	za vse svetlobne jaške	1	310073
	Iztočni kos s protipovratno zaporo, sifonom in lovilcem listja	za vse svetlobne jaške	1	310060
	Protipovratna enota za protipovratno zaporo	za vse svetlobne jaške	1	310068
	Čep za iztok z možnostjo odprtja	za vse svetlobne jaške	1	35583
	Čep za popolno zaprtje iztoka (za naknadno vgradnjo)	za vse svetlobne jaške	1	35665
	ACO Profix tesnilna masa	Poraba: cca. 2 kartuši na svetlobni jašek	1	37109

Opis	Primerno . . .	EM [kos]	Art. št.
 <p>Spiralni vložek</p> <ul style="list-style-type: none"> <li>■ Iz umetne mase</li> <li>■ Za montažo pokrova iz ESG stekla na toplotno izolacijo</li> <li>■ Potreba po pokrovu: 80ka: 4 kos 100ka: 5 kos 125ka: 6 kos</li> </ul>	<ul style="list-style-type: none"> <li>■ Za vse svetlobne jaške</li> </ul>	1	315816
 <p>Zaščitni okvir iz nerjavečega jekla</p>	Svetlobni jaški:		
	<ul style="list-style-type: none"> <li>■ 80 x 60 x 40 cm</li> </ul>	1	35590
	<ul style="list-style-type: none"> <li>■ Izbirno v velikostih:</li> <li>100 x 60 x 40 cm</li> <li>100 x 100 x 40 cm</li> <li>100 x 130 x 40 cm</li> </ul>	1	35591
	<ul style="list-style-type: none"> <li>125 x 100 x 40 cm</li> </ul>	1	35901
	<ul style="list-style-type: none"> <li>■ Izbirno v velikostih:</li> <li>100 x 100 x 60 cm</li> <li>100 x 130 x 60 cm</li> </ul>	1	375049
	<ul style="list-style-type: none"> <li>125 x 130 x 60 cm</li> </ul>	1	375050
 <p>Protivlomno varovalo</p>	za vse svetlobne jaške	1	10106



Zaščitni okvir (iz nerjavečega jekla) se lahko na svetlobni jašek montira naknadno.

# Primeri montaže svetlobnega jaška in nastavnega elementa

## 1 višinsko nastavljen nastavni element na svetlobni jašek – pohodno

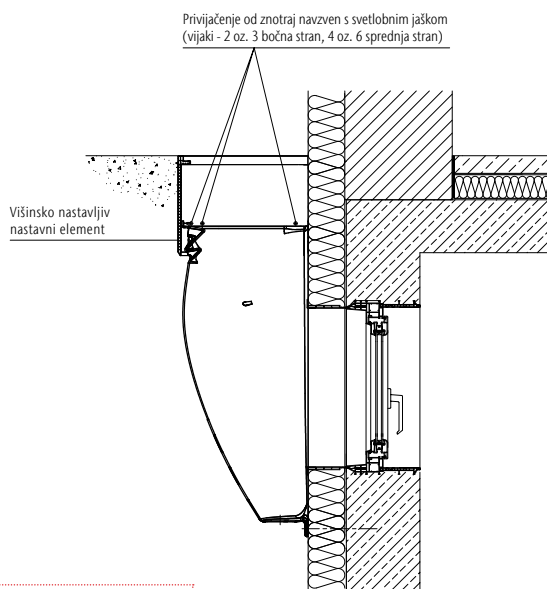

**Montaža brez toplotnih mostov**

## 1 višinsko nastavljen nastavni element in 1 fiksni nastavni element – pohodno. Montaža na toplotno izolacijo

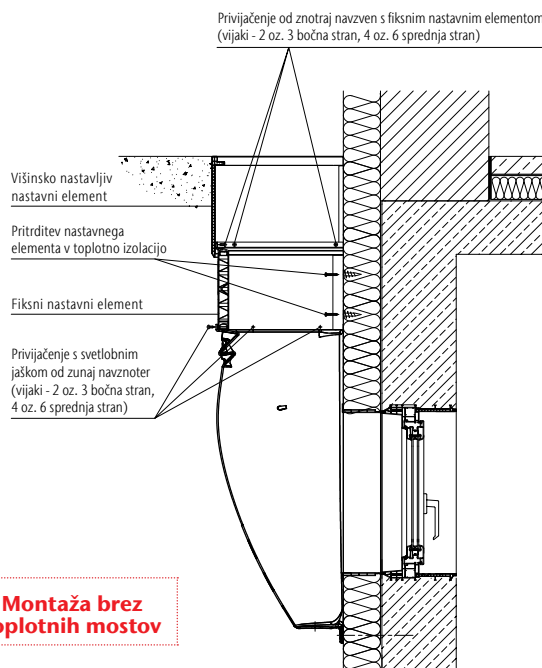

**Montaža brez toplotnih mostov**

## 1 višinsko nastavljen nastavni element in 2 fiksna nastavna elementa – pohodno. Montaža na toplotno izolacijo

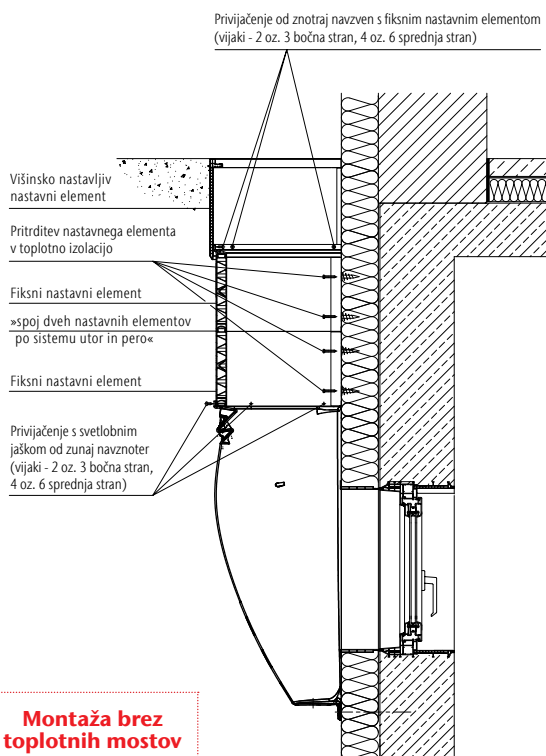

**Montaža brez toplotnih mostov**

## 2 fiksna nastavna elementa na svetlobni jašek – povozno. Montaža direktno na zid

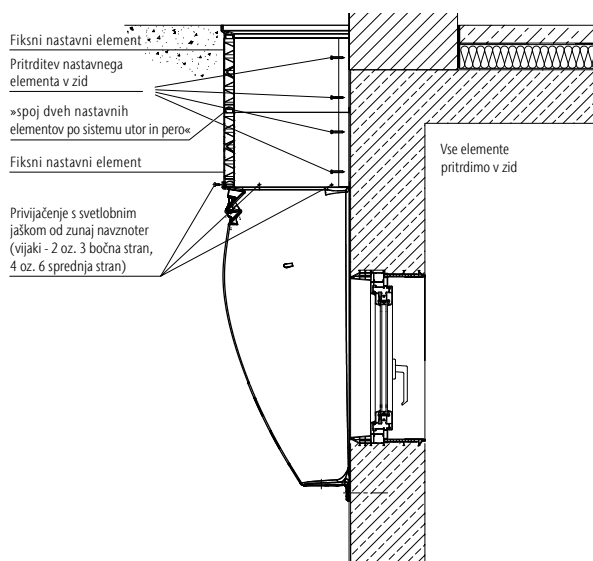

# Pokrovi za svetlobne jaške

## Pokrovi iz ESG varnostnega stekla

- Vključno s priborom za montažo in tečajem
- ESG varnostna zasteklitev
- Pri montaži na toplotno izolacijo se dodatno potrebuje spiralni vložek (art. 315816)
- Stekleni pokrovi niso pohodni



Za svetlobne jaške		Dimenzije		Art. št.
Globina [cm]	Širina [cm]	Globina [cm]	Širina [cm]	
40	80	48	95	35592
	100	48	122	35593
	125	48	150	35902
60	100	68	122	375051
	125	68	150	37497





# Mreža proti listju in insektom

## Mreža proti listju in insektom

- VZaščita onemogoča vstop insektom in malim živalim v svetlobni jašek ter preprečuje vnos listja in smeti
- Okvir iz aluminija s plastičnimi kotniki
- Gosta pokrivna tkanina, vendar še vseeno prepušča dovolj svetlobe
- Odporna na mehanske obremenitve (pohodna), vremenske vplive ter UV obstojna
- Vključno s priborom za montažo
- Se privijači na pokrivno rešetko



Za svetlobne jaške		Dimenzije		Art. št.
Globina [cm]	Širina [cm]	Globina [cm]	Širina [cm]	
40	80	60	115	10331
	100	60	115	10331
	125	75	140	10367
60	100	60	115	10331
	125	75	140	10367



# Prezračevalni jaški

- Bela površina
- Izvedba z ali brez dna
- Jašek z dnom z iztočno odprtino
- Enostavna in hitra montaža
- Poljubna višinska nastavljalivost z nastavnimi elementi
- Več vrst pokrivnih rešetk
- Material: PP
- Dimenzije: 40 x 40 x 20 cm
- Za zidne odprtine do 30 x 30 cm



## Prezračevalni jaški z dnom - komplet

Variante	Pokrivna rešetka	Uporaba	EM [kos]	Art. št.
<b>Dimenzije: 40 x 40 x 20 cm</b>				
	Navadna kovinska rešetka	pohoden	1	10406
	Mrežasta rešetka 30/30	pohoden	1	10407
	Mrežasta rešetka 30/10	pohoden	1	10408

## Prezračevalni jašek brez dna - komplet

Variante	Pokrivna rešetka	Uporaba	EM [kos]	Art. št.
<b>Dimenzije: 40 x 40 x 20 cm</b>				
	Navadna kovinska rešetka	pohoden	1	35618
	Mrežasta rešetka 30/30	pohoden	1	35619
	Mrežasta rešetka 30/10	pohoden	1	35620



## Telo prezračevalnega jaška za sestavljanje v višino

Variante	Pokrivna rešetka	Uporaba	EM [kos]	Art. št.
<b>Z dnom in odprtino za odvodnjavanje</b>				
20	40	40	1	10405
<b>Brez dna</b>				
20	40	40	1	35594

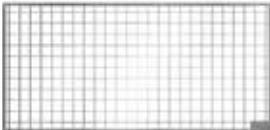
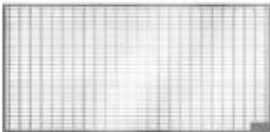
## Pokrivne rešetke

	Dimenzije		EM [kos]	Art. št.
	Globina [cm]	Širina [cm]		
<b>Navadna kovinska rešetka</b>				
	20	40	1	35580
<b>Mrežasta rešetka 30/30</b>				
	20	40	1	10740
<b>Mrežasta rešetka 30/10</b>				
	20	40	1	10742

## Pribor

Opis	Primerno za	EM [kos]	Art. št.
 Montažni pribor za prezračevalne jaške		1	35597
 Iztočni kos s sifonom in lovilcem listja	vse svetlobne jaške	1	310079

# ACO Kletna okna

## Prednosti

- Več komorni profil
- Nagibno tri-stopenjsko nastavljivo krilo
- Enostavna in izolacijska zasteklitev
- Za pomožne prostore kot so hlevi, lope, garaže, skladišča ipd.

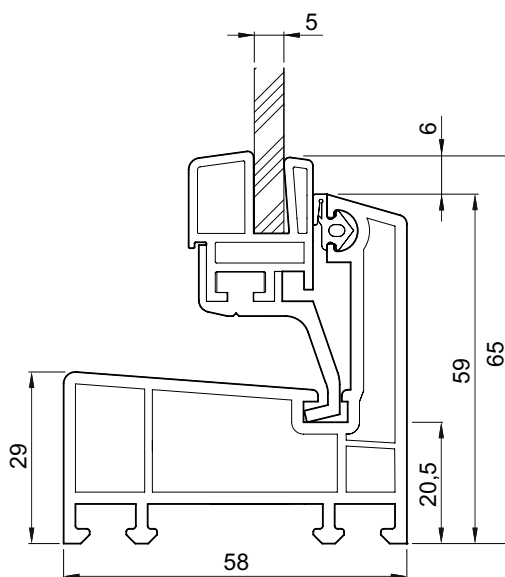

### Telo prezračevalnega jaška za sestavljanje v višino

Dimenzije		Steklena površina [m <sup>2</sup> ]	EM [kos]	Art. št.
Dolžina [cm]	Višina [cm]			
<b>Navadna zasteklitev 5 mm, Ug = 5,6 W/(m<sup>2</sup>K)</b>				
50	50	0,137	1	82600
60	40	0,127	1	82601
80	60	0,315	1	82605
100	50	0,322	1	82607
100	60	0,409	1	82608
100	80	0,583	1	82610
<b>Izolacijska zasteklitev 14 mm, Ug = 3,3 W/(m<sup>2</sup>K)</b>				
50	50	0,137	1	82650
60	40	0,127	1	82651
80	60	0,315	1	82655
100	50	0,322	1	82657
100	60	0,409	1	82658
100	80	0,583	1	82660

## Pribor

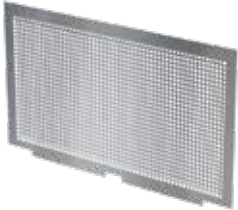
Opis	Uporabno za	EM [kos]	Art. št.
 <p>Zaščitna mreža iz pocinkanega jekla</p>	■ 60 x 40 cm	1	36581
	■ 80 x 60 cm	1	36582
	■ 100 x 50 cm	1	36583
	■ 100 x 60 cm	1	36584
	■ 100 x 80 cm	1	36585
Zidarsko sidro (4 kos)	■ Markant kletno okno	1	36711







6

Talni  
požiralniki

**HOLD**  
Zadrževanje



**RELEASE**  
Odvajanje



## Talni požiralniki

---

**ACO Junior talni požiralnik s protipovratno zaščito** 60

---

**ACO Junior talni požiralnik** 61

---

# ACO Junior - talni požiralnik s protipovratno zaščito

## Prednosti

- Povratna voda lahko ob močnem deževju, visokih vodostajih ali preobremenjenem kanalizacijskem omrežju ogrozi vaše kletne prostore
- Posledica so lahko poplavljeni kleti in s tem povezana premoženjska škoda
- Zaradi majhnih dimenzij idealen pri sanacijah objektov
- Vrtljiv nastavek za prilagajanje obstoječemu tlaku
- Višinsko nastavljen nastavek za povišanje vgradne globine in enostavno vgradnjo v vsako vrsto tlaka
- Pri vzdrževanju in čiščenju ne potrebujemo nobenega dodatnega orodja
- Za lažje čiščenje lahko protipovratne lopute in sifon izstavimo iz požiralnika

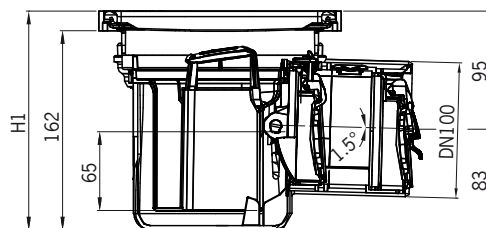
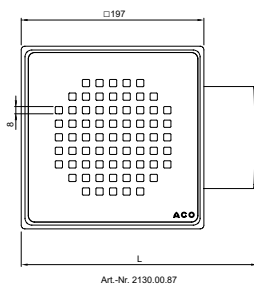
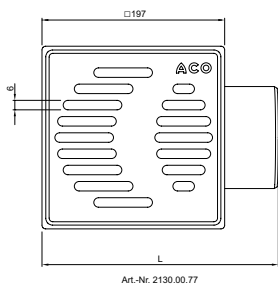

- Tip 5 po DIN EN 13564
- Iz umetne mase
- Teža: 1,2 kg
- Za nefekalne vode
- Izstavljivo vedro
- Izstavljiv sifon
  - višina vodnega stolpca: 60 mm
- Protipovratna zaščita z 2 loputama in enim ročnim zasunom
- Vrtljiv nastavni element iz umetne mase - 197 x 197 mm
- Pokrivalna rešetka:
  - iz umetne mase (ABS)
  - Design Quadrato iz nerjavečega jekla 1.4301
- Horizontalen iztok DN100
  - naklon: 1,5°
- Pretok: 1,4 l/sek



## Opis

	Dimenzije		Razred obremenitve	Art. št.
	L [mm]	H1 [mm]		
Talni požiralnik s pokrivalno rešetko iz ABS	255	168 - 177	K3	2130.00.77
Talni požiralnik z design pokrivalno rešetko Quadrato iz nerjavečega jekla, elektropolirano	255	168 - 177	L3	2130.00.87

## Pribor

	Opis	Uporabno za	Art. št.
	Dotočni kos DN50 <ul style="list-style-type: none"> <li>■ Iz umetne mase</li> <li>■ Za izdelavo stranskega dotoka</li> <li>■ Teža: 0,1 kg</li> </ul>	Junior talni požiralnik	2410.00.04
	Nastavek iz umetne mase <ul style="list-style-type: none"> <li>■ Za poglobljeno vgradnjo</li> <li>■ Povišanje do 130 mm</li> <li>■ Teža: 0,2 kg</li> </ul>	Junior talni požiralnik	2040.00.06

# ACO Junior - talni požiralnik

## Prednosti

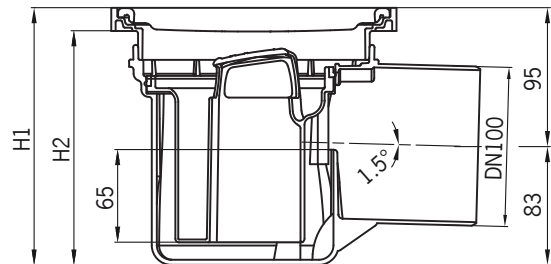

- Zaradi majhnih dimenzij idealen pri sanacijah objektov
- Vrtljiv nastavni element za prilagajanje obstoječemu tlaku
- Višinsko nastavljiv nastavek za povišanje vgradne globine in enostavno vgradnjo v vsako vrsto tlaka

- Talni požiralnik po DIN EN 1253
- Iz umetne mase
- Izstavljiv sifon
  - višina vodnega stolpca: 60 mm
- Vrtljiv nastavni element iz umetne mase
  - 197 x 197 mm
- Pokrivna rešetka iz umetne mase
  - razred obremenitve K3
- Iztok DN100 horizontalen
  - naklon: 1,5°
- Pretok: 1,6 l/sek
- Teža: 1,1 kg



Dimenzije			Razred obremenitve	Art. št.
L	H1	H2		
[mm]	[mm]	[mm]		
255	168 - 177	152 - 161	K3	2120.00.77

## Pribor

Opis	Uporabno za	Art. št.
 <p>Dotočni kos DN50</p> <ul style="list-style-type: none"> <li>■ Iz umetne mase</li> <li>■ Za izdelavo stranskega dotoka</li> <li>■ Teža: 0,1 kg</li> </ul>	Junior talni požiralnik	2410.00.04
 <p>Nastavek iz umetne mase</p> <ul style="list-style-type: none"> <li>■ Za poglobljeno vgradnjo</li> <li>■ Povišanje do 130 mm</li> <li>■ Teža: 0,2 kg</li> </ul>	Junior talni požiralnik	2040.00.06



7

Pokrovi za  
revizijske jaške

Collect  
Zbiranje







# Pokrovi iz aluminija za revizijske jaške

## Prednosti

- Pokrovi za revizijske jaške iz aluminija
- Vodotesni, smradotesni
- 3 tesnila, brez zvarov
- Pokrovi so znotraj okvirja vijáčeni
- Za vgradnjo v in izven objektov
- Tri tesnila: dve okrogli tesnili, integrirani v stranski profil aluminijastega pokrova, zagotavljata vodotesnost ter smradotesnost.
- Tretje tesnilo v stranski steni okvirja pa predstavlja zaščito pred vdorom peska in ostale umazanije.
- Pokrovi so izdelani iz aluminija, ki je trajen in korozijsko odporen material.
- Vgrajena tesnila zagotavljajo enostavno in predvsem higiensko odpiranje pokrova.
- Profil pokrova omogoča z zunanje strani enostavno obdelavo z zaključnim tlakom.
- Vidna površina pokrova po vgradnji je minimalna.
- Pokrov je izdelan brez zvarov.
- Vsi njegovi sestavni deli so z visoko natančnostjo strojno stisnjeni med seboj.
- Zaradi tega ni deformacij materiala, ki nastajajo pri varjenju, nevarnost korozije materiala na zvarih je izključena.
- Pokrov je vijáčen na štirih vogalnih mestih. Vijaki so poglobljeni in zaščiteni s plastičnim pokrovčkom.

- Vodotesni
- Smradotesni
- V skladu z EN 1253-4
- Vključno s priborom za odpiranje in armaturno mrežo
- Višina okvirja: 72,5 mm
- Razred obremenitve: A15 in B125 kN

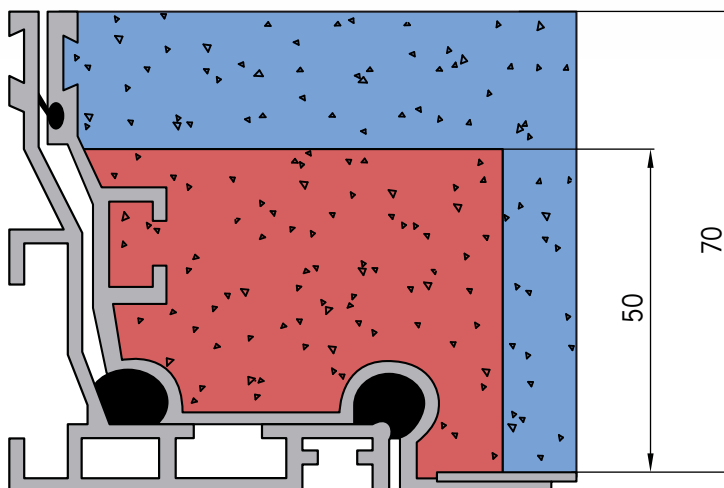

Betonsko polnilo 50 ali 70 mm

Globina pokrova [mm]	Svetla odprtina [mm]	Zunanje dimenzije [mm]		Teža [kg]	Art. št.
<b>Razred obremenitve: A15 (betonsko polnilo 50 mm)</b>					
70	675 x 675	773	773	10,0	406624
	750 x 750	848	848	11,0	406625
	700 x 700	798	798	10,0	405347
	800 x 800	898	898	12,0	405348
	900 x 900	998	998	14,0	406627
	1000 x 800	1098	898	13,0	405349
	1000 x 1000	1098	1098	16,0	405350
	1200 x 675 <sup>1)</sup>	1318	773	23,0	406628
<b>Razred obremenitve: B125 (betonsko polnilo 70 mm)</b>					
70	200 x 200	298	298	3,0	406881
	300 x 300	398	398	4,0	405340
	400 x 400	498	498	5,0	405341
	450 x 450	548	548	6,0	405342
	500 x 500	598	598	7,0	405343
	600 x 400	698	498	7,0	405344
	600 x 450	698	548	7,0	406622
	600 x 600	698	698	8,0	405345
	750 x 600	848	698	10,0	406623
	800 x 600	898	698	10,0	405346
	900 x 600	998	698	11,0	406626
	1000 x 600	1098	698	12,0	405826

# Zakaj je trajnostno upravljanje s površinskimi vodami danes tako pomembno?

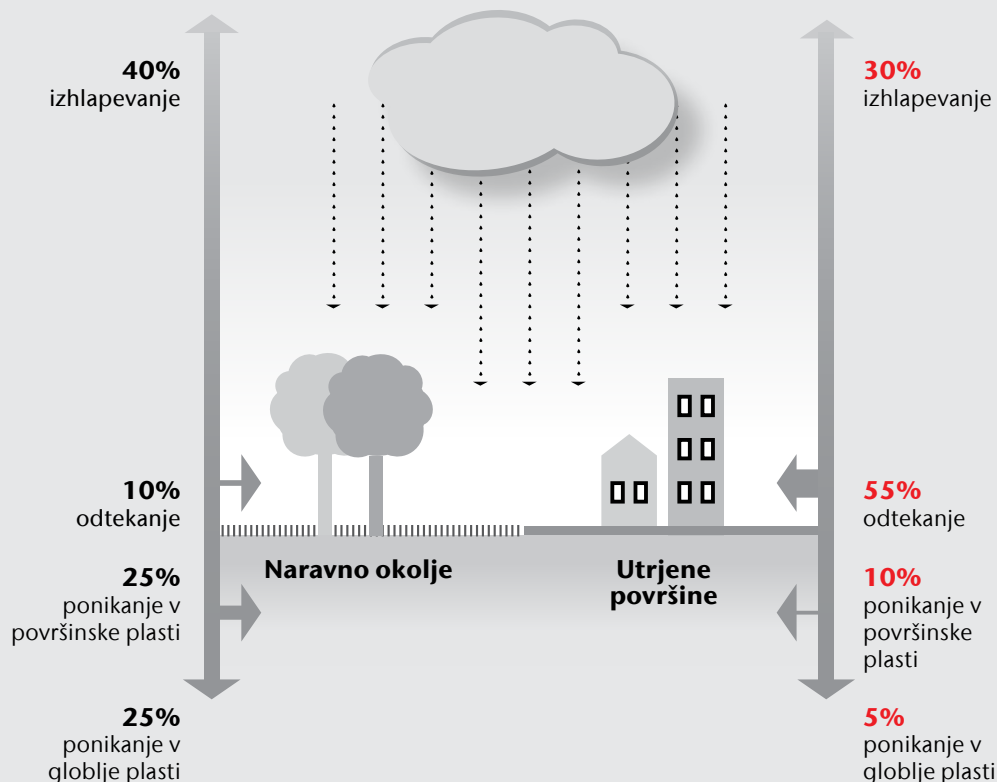

## Hitra urbanizacija močno vpliva na naravni vodni cikel:

- V naravi 50 % padavin ponikne v zemljo. Na površju jih ostane le približno 10 %.
- Na močno urbaniziranih območjih 55 % vseh padavin ostane na površju, samo 15% pa jih lahko ponikne v zemljo, saj utrjene površine in pokrita poslopja onemogočajo njeno ponikanje.
- Vodni viri so vse bolj omejeni in njihova kakovost je vse nižja, kar ima velik vpliv na ljudi, floro in favno.

Prepoznane potrebe po prilagoditvi do sedaj uporabljenih metod načrtovanja, gradnje, vzdrževanja in uporabe sistemov odvodnjavanja, novo nastalim spremembam v našem okolju, so materializirane v standardu SIST EN 752 – »Sistemi za odvod odpadne vode in kanalizacijo zunaj zgradb«, ki podaja nova načela na katerih je potrebno graditi sodoben sistem odvodnjavanja.

Temeljne funkcije, ki jih mora izpolnjevati sodoben sistem odvodnjavanja so: zagotavljanje zdravja in varnosti ljudi in premoženja, varstvo okolja in trajnost. Od tukaj tudi prihaja novi izraz "trajnostno odvajanje površinskih vod", kar pomeni spoštovanje teh zahtev, da se zagotovi sistem, ki je finančno racionalen, funkcionalno zanesljiv in da vzpostavlja ravnovesje v ciklusu kroženja vode v naravi. Z implementacijo priporočil po SIST EN 752 se izboljšuje kvalitativen in kvantitativen vpliv padavinskih vod na

površine in podtalnico ter naravni vodonosnik.

Ena od največjih sprememb, ki jih prinaša SIST EN 752 je, kjer je to mogoče sprejetje in osvajanje principov odstranjevanja odpadnih vod na mestu njihovega nastanka, kar še posebej velja za meteorno vodo. Skladno s tem je hierarhija metod za obdelavo deževnice od najbolj priporočljive do manj zaželene:

1. Odvajanje v sistem ponikanja
2. Odvajanje v naravni vodonosnik
3. Odvajanje v kanalizacijski sistem

Upoštevat je treba, da je potrebno v vseh primerih zagotoviti tudi ustrezno zadrževanje, ki preprečuje preobremenitev prejemnika.

# ACO - splošni pogoji poslovanja

## 1 Splošni prodajni pogoji

- 1.1. Prodajni pogoji veljajo za vsa pisna naročila, ki prispejo na naš naslov do spremembe navedenih pogojev.
- 1.2. ACO d.o.o., Obrtniška ul.9, 3240 Šmarje pri Jelšah (v nadaljevanju prodajalec), kupcem nudi celoten prodajni program ACO v poznani kvaliteti, pridržuje pa si pravico do spremembe tehničnih karakteristik proizvodov.
- 1.3. Prodajalec jamči za kvaliteto proizvodov, če so ti uporabljeni v skladu z navodili proizvajalca. Natančna navodila o uporabi so v tehničnih listih posameznih proizvodov na naši spletni strani [www.aco.si](http://www.aco.si) ter v katalogih ali pa se pošlje zahtevek na [info@aco.si](mailto:info@aco.si). Za morebitno škodo, ki bi nastala zaradi neupoštevanja navodil, ACO d.o.o. ne odgovarja.
- 1.4. Kupec mora ugovarjati količinske napake takoj po izročitvi blaga, kakovostne napake pa nemudoma oz. najkasneje v roku 8 dni po prevzemu blaga, sicer izgubi vse pravice iz tega naslova, razen če gre za skrite napake v blagu. O ugovorih kupca glede količine in kakovosti se po pregledu blaga sestavi zapisnik, ki ga vselej podpišeta predstavnik obeh strank in vanj vneseta svoje soglasne in nasprotno ugotovitve. Dolžnost kupca je, da k pregledu blaga zaradi sestave zapisnika pisno pozove prodajalca. V primeru, da kupec ugovarja samo nekaterim postavkam na računu, je dolžan plačati prodajalcu vse nesporne postavke v valutnem roku, sporen del pa pisno reklamirati najkasneje v 8 dneh po prejemu računa.

## 2 Cene in pogoji dobave

- 1.1. Vse cene so v EUR, brez DDV in veljajo FCO prodalčevo skladišče oziroma FCO kupec v kolikor je tako posebej dogovorjeno s pogodbo. Prodajalec si pridržuje pravico do spremembe cen blaga, če se spremeni cene vhodnih materialov za več kot 5%. O name-ravani spremembi cen prodajalec obvesti kupca vsaj 30 dni pred uveljavitvijo novih cen.
- 2.2. Prodajalec se obvezuje dobaviti kupcu blago v dogovorjenem roku, kvaliteti, količini in embalaži. Blago mora biti ustrezno pakirano in zaščiteno za transport in manipulacijo z blagom.
- 2.3. Vračilo blaga:  
Vračilo blaga, ki je bilo izdelano po naročilu ni možno. Ostalo blago je mogoče ob pisnem soglasju prodajalca vrniti, vendar le v primeru da je blago nepoškodovano in primerno za nadaljnjo prodajo ter ni starejše od

6 mesecev. Od vrednosti vrnjenega blaga odbijemo 30 % zneska ali minimalno 58,00 EUR za stroške manipulacije.

## 3 Plačilni pogoji

- 3.1. Za vse dobave velja avansno plačilo, razen če s pogodbo ali medsebojnim dogovorom med prodajalcem in kupcem ni drugače dogovorjeno. Šteje se, da je plačilo izvršeno, ko kupnina prispe na prodajalčev račun. Če kupec zamuja s plačilom, mu prodajalec zaračuna zakonite zamudne obresti.
- 3.2. Prodano blago ostane last prodajalca do poravnave celotne kupnine in morebitnih ostalih obveznosti, ne glede na predmet obveznosti kupca. Prodajalec blaga je dolžan svojega kupca seznaniti s klavzulo o lastninskem pridržku.
- 3.3. Vse, kar ne urejajo navedeni pogoji ali pisni dogovor med kupcem in prodajalcem, urejata kupec in prodajalec sporazumno in v skladu s splošnimi uzancami. V primeru da sporazumna rešitev ni mogoča, je za spore pristojno sodišče po sedežu prodajalca.

## 4 Ostali pogoji

- 4.1. Kupec oziroma izvajalec mora izdelke uporabljati z vso skrbnostjo in dosledno v skladu z navodili prodajalca oziroma proizvajalca. Kakovost in količine blaga so navedene v veljavnih tehničnih listih, katalogih in navodilih za vgradnjo, ki so na voljo na spletnih straneh prodajalca ali se pošlje zahtevek na [info@aco.si](mailto:info@aco.si).
- 4.2. Prodajalec izrecno poudarja, da vsi ugovori kupca v zvezi s kvaliteto vgrajenih materialov oziroma garancije na vgrajene materiale niso mogoče:
  - v primerih kupčevega nedovoljenega posega v materiale in njihovo sestavo;
  - pri delu z materiali, ki niso v skladu z navodili prodajalca in proizvajalca;
  - v primerih, ko se blago vgrajuje v kateri koli kombinaciji z izdelki drugih konkurenčnih proizvajalcev.
- 4.3. Splošni pogoji družbe ACO, d.o.o., določajo pogoje poslovanja na področju prodaje blaga med prodajalcem (ACO d.o.o.) in kupcem. Splošni pogoji veljajo za obdobje od 1. avgusta 2014 dalje.



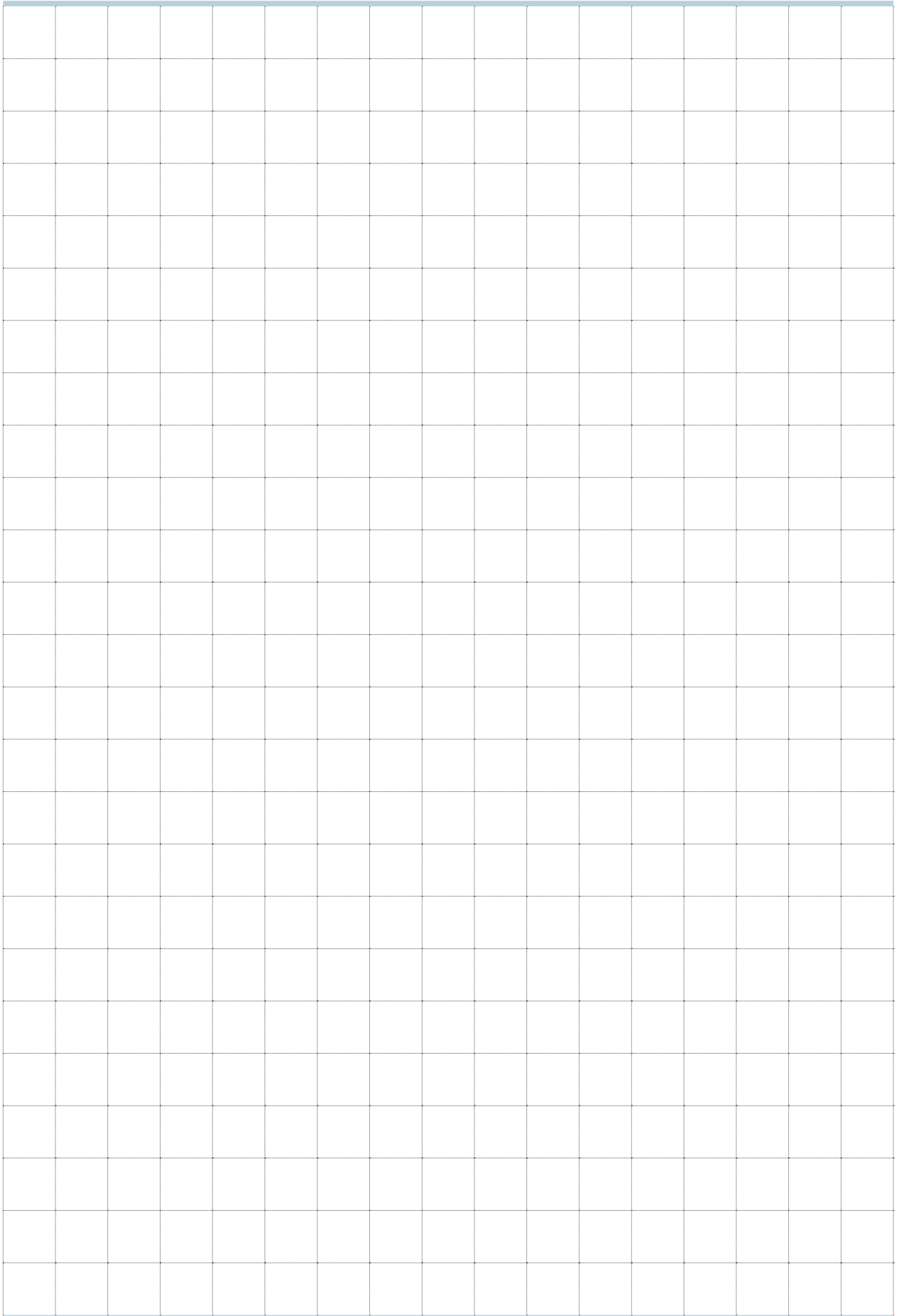

## ACO Hiša in vrt

- Linijsko odvodnjavanje
- Točkovno odvodnjavanje
- Predpražniki
- Utrjevanje površin
- Svetlobni jaški in kletna okna
- Talni požiralniki
- Pokrovi za revizijske jaške