



4

## ACO SlotTop Nastavki z rego

**COLLECT:**  
zbiranje



## ACO SlotTop - Nastavki z rego

---

<b>NW 100 mm</b>	SlotTop 100	142
------------------	-------------	-----

---

<b>NW 150 mm</b>	SlotTop 150	146
------------------	-------------	-----

---

<b>NW 200 mm</b>	SlotTop 200	149
------------------	-------------	-----

---

## ACO SlotTop kanalete z rego – za diskretno odvodnjavanje

Kanalete z rego ACO SlotTop ponujajo nove, diskretne in nevsiljive možnosti pri prostorskem načrtovanju površin.

Ozka rega, ki nadomešča pokrivno rešetko, ustvarja v zaključnem tlaku jasno in nevsiljivo rego. Kanalete z rego lahko služijo tudi kot pomemben estetski element pri oblikovanju predvsem nadstandardnih površin.



### **Več kot samo odvodnjavanje**

Sistem linijskih požiralnikov z rego je, poleg funkcije odvodnjavanja meteornih vod, idealen tudi kot razmejitveni element med dvema različnima zaključnima tlakoma. Pokrov z rego iz vroče cinkanega ali nerjavečega jekla se odlično poda vsem vrstam tlakovanih ali kamnitih zaključnih slojev. Ta vrsta odvodnjavanja je še posebej primerna za odvodnjavanje fasad, stopnišč ter vizualno in oblikovno zahtevnejših utrjenih površin.

### **Nerjaveče jeklo - estetska in dolgoročna rešitev**

Se priporoča za področja, kjer se zahteva visoka odpornost proti koroziji.

### **Vročje cinkano jeklo - ekonomična rešitev**

Se priporoča za vgradnjo pri standardnih področjih uporabe.



ACO SlotTop izvedba z dvojno rego.  
Odvodnjavanje fontane v mestnem jedru, Celje.

### **Področja uporabe:**

- Mestne ploščadi
- Cone za pešce
- Trgi
- Parkirišča za osebna vozila
- Fasade

### **Rešitve za posebna področja uporabe**

Posebne rešitve za individualno oblikovanje zahtevajo inovativne proizvode, ki omogočajo svobodno načrtovanje. Polaganje kanalet v loku je potrebno tam, kjer želimo slediti posebnim arhitektonskim zamislim. V loku se lahko polagajo že vnaprej tovarniško ustrezno ukrivljene kanalete ali pa se poslužujemo poligonalnega polaganja s standardnimi kanaletami.

## Odvodnjavanje površin

Omogočajo enostavno čiščenje iztoka in vzdrževanje celotne linije kanala.

Z visokotlačnimi napravami za čiščenje kanalizacije je možno očistiti celotno kanaletu do naslednjega revizijskega elementa. Za odpiranje revizijskega elementa sta potrebna dva posebna kavlja za dvig revizijskega pokrova (art. 16364).



## En sistem - veliko rešitev

Osredotočili smo se na kompatibilnost z različnimi kanaletami iz našega proizvodnega programa, tako lahko sedaj isti pokrov kombinirate s kanaletu iz polimernega betona ali kanaletu iz umetne mase.

Nadgradili smo širine (za kanalete svetle širine 100, 150 in 200 mm) ter njihovo nosilnost od razreda obremenitve A15 do D400 kN po SIST EN 1433.

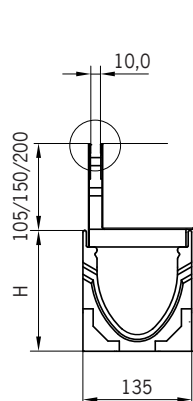

### Dimenzije:

- kanaleta NW 100 (polimerni beton ali umetna masa) H = 8, 10, 15-25 cm
- nastavek z rego  
H = 10,5, 15,0 in 20 cm

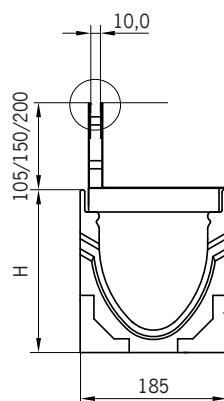

### Dimenzije:

- kanaleta NW 150 (polimerni beton ali umetna masa) H = 12, 21-31 cm
- nastavek z rego  
H = 10,5, 15,0 in 20 cm

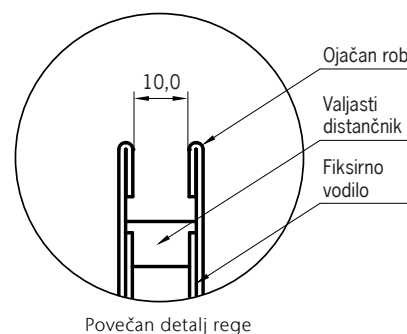

Povečan detalj rege

### Dimenzije:

- kanaleta NW 200 (polimerni beton ali umetna masa) H = 26,5-36,5 cm
- nastavek z rego  
H = 10,5, 15,0 in 20 cm

## Vgradnja

Priporočamo, da se držite proizvajalčevih priporočil za vgradnjo. Za posebne primere vgradnje se posvetujte z nami.

## Dovršeni detajli

- Ploščata vodila na koncu pokrovov onemogočajo premikanje pokrovov za čas gradnje
- Ojačani robovi reg za večjo stabilnost
- Revizijski element z neprekinjeno rego
- Integrirani valjasti distančniki v zgornjem delu rege za njeno večjo stabilnost

Zaključni tlak  
(kamen,  
tlakovci ...)

Lzravnavna

Beton

Utrjena  
podlaga

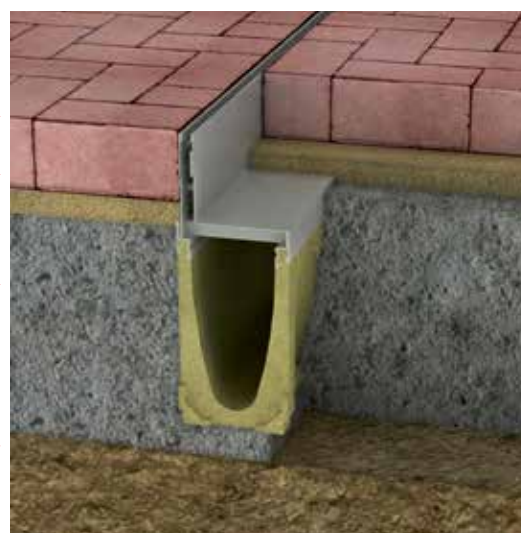

## Linijski požiralniki ACO SlotTop

4

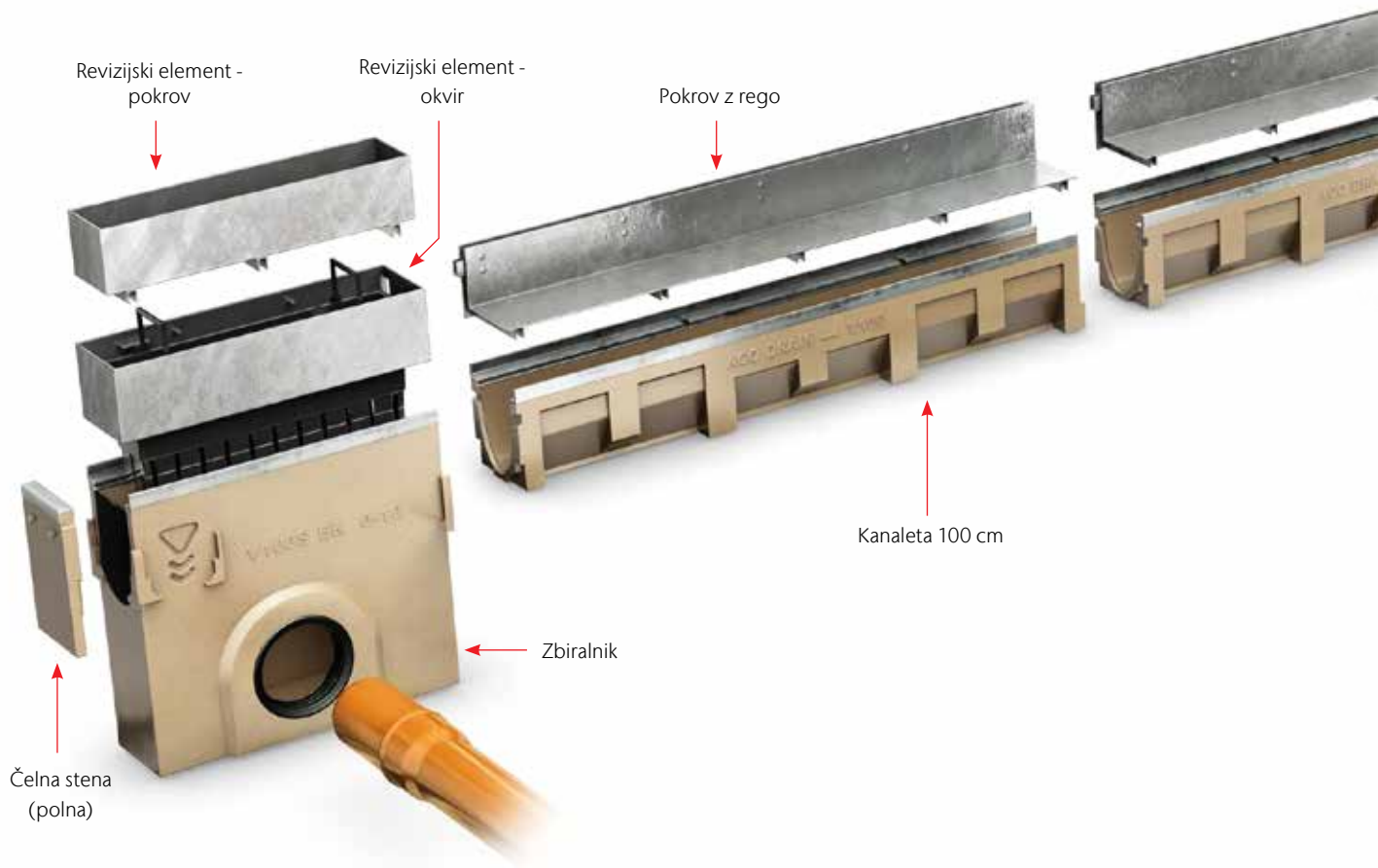

### Simetrična rega

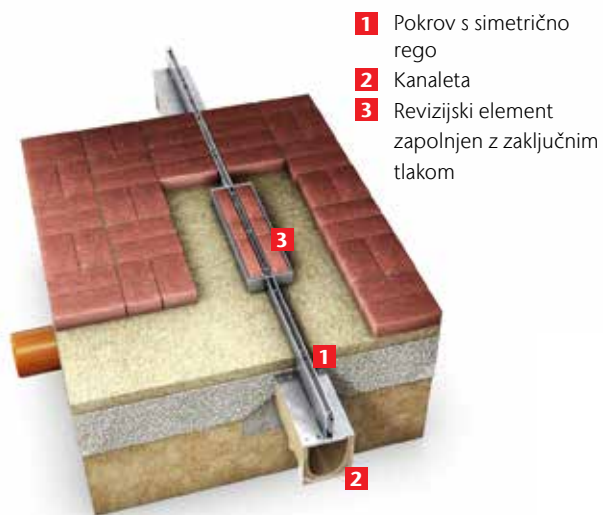

- 1** Pokrov s simetrično rego
- 2** Kanaleta
- 3** Revizijski element zapolnjen z zaključnim tlakom

### Asimetrična rega

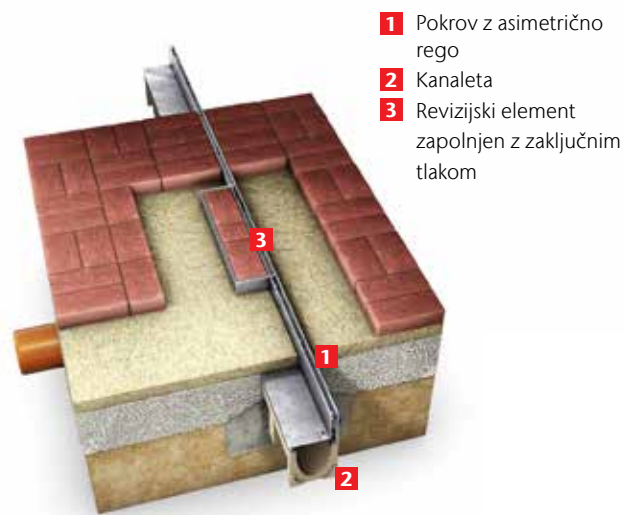

- 1** Pokrov z asimetrično rego
- 2** Kanaleta
- 3** Revizijski element zapolnjen z zaključnim tlakom

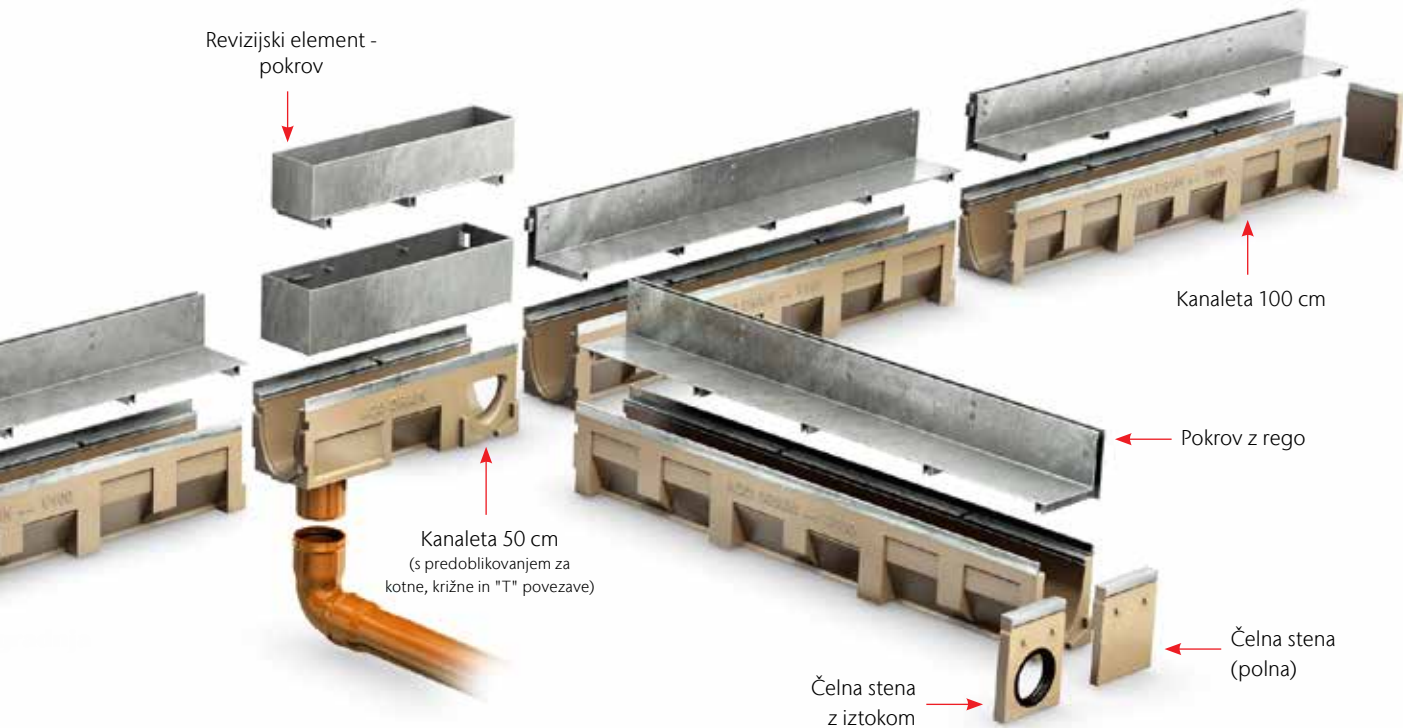

4



Preprosto vzdrževanje

**SlotTop nastavki z asimetrično rego** za kanalete Multiline Seal in V100, Multiline V100, Civicline CL 100 in XtraDrain X 100

Material	Nastavek z rego		Svetla širina vtočne rege	Vtočni preseki	Višina rege	Teža	Art. št.
	dolžina	širina					
	[cm]	[cm]	[mm]	[cm <sup>2</sup> /m]	[mm]	[kg]	

### Razred obremenitve C250

#### SlotTop Single (vključno z zaščitnim profilom)

	Vroče cinkano jeklo	100	12,3	10	100	105	5,2	445598
		50,0	12,3	10	100	105	2,7	445599
		100	12,3	10	100	150	8,0	445932
		50,0	12,3	10	100	150	4,0	445933
		100	12,3	10	100	200	7,5	ZST 002368_1
		50,0	12,3	10	100	200	3,9	ZST 002368_2
	Nerjaveče jeklo	100	12,3	10	100	105	5,2	445600
		50,0	12,3	10	100	105	2,7	445601
		100	12,3	10	100	150	8,0	445934
		50,0	12,3	10	100	150	4,0	445935
		100	12,3	10	100	200	7,5	ZST 002371_1
		50,0	12,3	10	100	200	3,9	ZST 002371_2

#### SlotTop Double (vključno z zaščitnim profilom)

	Nerjaveče jeklo	100	12,3	2 x 8	160	105	5,5	445938
		50,0	12,3	2 x 8	160	105	2,9	445939

#### SlotTop Triple (vključno z zaščitnim profilom)

	Nerjaveče jeklo	100	12,3	3 x 8	240	105	6,0	445941
		50,0	12,3	3 x 8	240	105	3,2	445942

#### SlotTop Strip (vključno z zaščitnim profilom)

	Nerjaveče jeklo	100	12,3	10	100	105	5,7	445944
		50,0	12,3	10	100	105	2,9	495945

**SlotTop revizijski elementi** za kanalete Multiline V 100 Seal in V100, Multiline V 100, Civicline CL 100 in XtraDrain X 100

	Material	Nastavek z rego		Svetla širina vtočne rege	Vtočni preseki	Višina rege	Teža	Art. št.
		dolžina	širina					

### Razred obremenitve C250

#### SlotTop Single (vključno z zaščitnim profilom)

	Vroče cinkano jeklo	50,0	12,3	10	100	105	6,0	445603
		50,0	12,3	10	100	150	8,3	445937
		50,0	12,3	10	100	200	8,3	ZAU 002368_3
	Nerjaveče jeklo	50,0	12,3	10	100	105	6,0	445602
		50,0	12,3	10	100	150	8,3	445936
		50,0	12,3	10	100	200	8,3	ZST 002371_3

#### SlotTop Double (vključno z zaščitnim profilom)

	Nerjaveče jeklo	50,0	12,3	2 x 8	160	105	5,3	445940
--	-----------------	------	------	-------	-----	-----	-----	--------

#### SlotTop Triple (vključno z zaščitnim profilom)

	Nerjaveče jeklo	50,0	12,3	3 x 8	240	105	5,8	445943
---	-----------------	------	------	-------	-----	-----	-----	--------

#### SlotTop Strip (vključno z zaščitnim profilom)

	Nerjaveče jeklo	50,0	12,3	10	100	105	6,8	445946
---	-----------------	------	------	----	-----	-----	-----	--------

#### SlotTop zaščitni profil

	Umetna masa (10 kos)	100						446084
---	-------------------------	-----	--	--	--	--	--	--------



**SlotTop nastavki z asimetrično rego** za kanalete Multiline Seal in V100, Multiline V100, Civicline CL 100 in XtraDrain X 100

Material	Nastavek z rego		Svetla širina vtočne rege [mm]	Vtočni presek [cm <sup>2</sup> /m]	Višina rege [mm]	Teža [kg]	Art. št.
	dolžina	širina					
	[cm]	[cm]					

### Razred obremenitve D400

#### Nastavek z rego (vključno z zaščitnim profilom)

	Vroče cinkano jeklo	100	12,3	10		105	6,4	446015
		50,0	12,3	10		105	3,3	446016
		100	12,3	10		150	7,7	446021
		50,0	12,3	10		150	3,9	446022
		100	12,3	10		200	10,2	ZST 002374_1
		50,0	12,3	10		200	5,2	ZST 002374_2
	Nerjaveče jeklo	100	12,3	10		105	6,4	446018
		50,0	12,3	10		105	3,3	446019
		100	12,3	10		150	7,7	446024
		50,0	12,3	10		150	3,9	446025
		100	12,3	10		200	10,2	ZST 002377_1
		50,0	12,3	10		200	5,2	ZST 002377_2

#### Revizijski element (vključno z zaščitnim profilom)

	Vroče cinkano jeklo	50,0	12,3	10		105	6,4	446017
		50,0	12,3	10		150	7,7	446023
		50,0	12,3	10		200	10,7	ZAU 002374_3
	Nerjaveče jeklo	50,0	12,3	10		105	6,4	446020
		50,0	12,3	10		150	7,7	446026
		50,0	12,3	10		200	10,7	ZAU 002377_3

#### Pribor

Opis	Teža [kg]	Art. št.

Za kanalete, zbiralnike in druge elemente glejte:  
ACO Multiline Seal in V 100  
ACO Multiline V 100  
ACO Xtradrain X 100

Nerjaveče jeklo material 1.4301 (1.4404 po naročilu)  
Nastavki s simetrično rego in druge višine reg po naročilu.

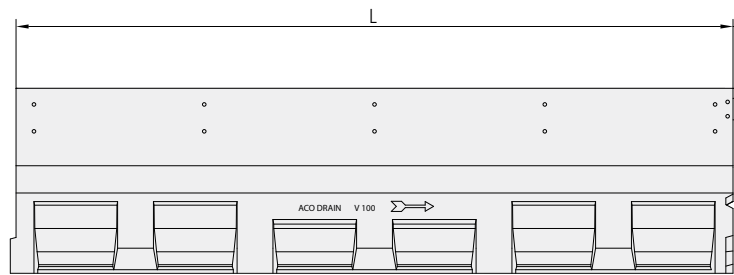
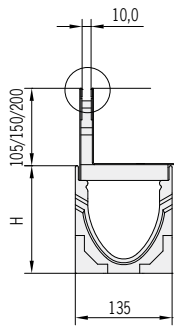

**Kanalete Multiline V100 - višine**

Tip	H [mm]
Nizkoprofilna	60, 80, 100
Tip 0.0	150
Tip 10.0	200
Tip 20.0	250



SlotTop 100 (kanaleta Multiline V 100 s SlotTop Single asimetrično rego), dolžine 100 cm

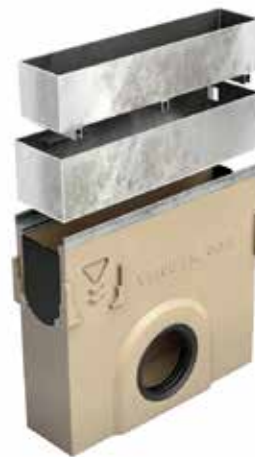
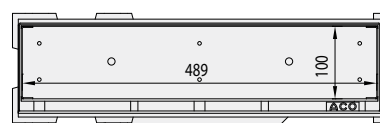
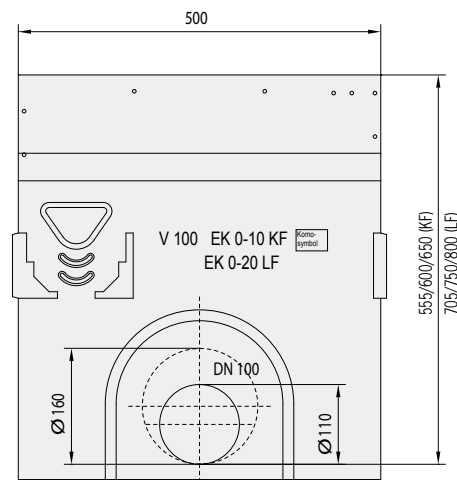
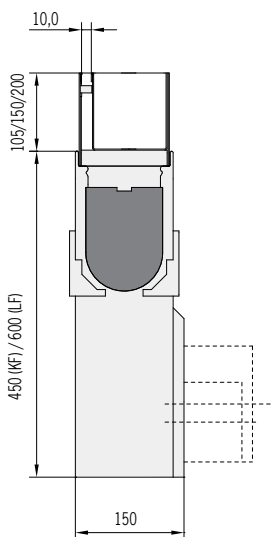
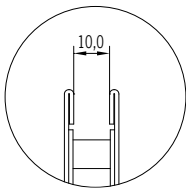

SlotTop 100 iztočni element (zbiralnik Multiline V 100 s SlotTop revizijskim elementom), dolžine 50 cm

**SlotTop nastavki z asimetrično rege** za kanalete Multiline Seal in V150, Multiline V150, Civicline CL 150 in XtraDrain X 150

Material	Nastavek z rege		Svetla širina vtočne rege [mm]	Vtočni presek [cm <sup>2</sup> /m]	Višina rege [mm]	Teža [kg]	Art. št.
	dolžina	širina					
	[cm]	[cm]					

### Razred obremenitve C250

#### Nastavek z rege (vključno z zaščitnim profilom)

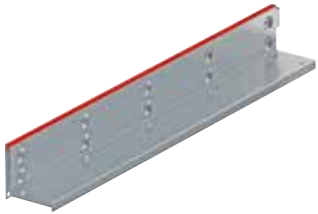
	Vroče cinkano jeklo	100	17,3	10		105	7,9	446128
		50,0	17,3	10		105	4,7	446129
		100	17,3	10		150	10,5	407057
		50,0	17,3	10		150	6,0	407058
		100	17,3	10		200	8,9	ZST 002380_1
		50,0	17,3	10		200	5,0	ZST 002380_2
Nerjaveče jeklo	100	17,3	10		105	9,3	446131	
	50,0	17,3	10		105	4,7	446132	
	100	17,3	10		150	10,5	407060	
	50,0	17,3	10		150	6,0	407061	
	100	17,3	10		200	8,9	ZST 002383_1	
	50,0	17,3	10		200	5,0	ZST 002383_2	

#### Revizijski element (vključno z zaščitnim profilom)

	Vroče cinkano jeklo	50,0	17,3	10		105	7,9	446130
		50,0	17,3	10		150	9,2	407059
		50,0	17,3	10		200	10,2	ZAU 002380_3
	Nerjaveče jeklo	50,0	17,3	10		105	7,9	446133
		50,0	17,3	10		150	9,2	407062
		50,0	17,3	10		200	10,2	ZAU 002383_3

**SlotTop nastavki z asimetrično rego** za kanalete Multiline Seal in V150, Multiline V150, Civicline CL 150 in XtraDrain X 150

Material	Nastavek z rego		Svetla širina vtočne rege	Vtočni preseki	Višina rege	Teža	Art. št.
	dolžina	širina					
	[cm]	[cm]					

### Razred obremenitve D400

#### Nastavek z rego (vključno z zaščitnim profilom)

	Vročje cinkano jeklo	100	17,3	10	105	8,7	446027
		50,0	17,3	10	105	4,5	446028
	Vročje cinkano jeklo	100	17,3	10	150	10,1	446033
		50,0	17,3	10	150	5,2	446034
	Nerjaveče jeklo	100	17,3	10	200	11,7	ZST 002392_1
		50,0	17,3	10	200	6,0	ZST 002392_2
	Nerjaveče jeklo	100	17,3	10	105	8,7	446030
		50,0	17,3	10	105	4,5	446031
	Nerjaveče jeklo	100	17,3	10	150	10,0	446036
		50,0	17,3	10	150	5,2	446037
Nerjaveče jeklo	100	17,3	10	200	11,7	ZST 002401_1	
	50,0	17,3	10	200	6,0	ZST 002401_2	

#### Revizijski element (vključno z zaščitnim profilom)

	Vročje cinkano jeklo	50,0	17,3	10	105	9,0	446029
		50,0	17,3	10	150	10,9	446035
		50,0	17,3	10	200	13,0	ZAU 002392_3
	Nerjaveče jeklo	50,0	17,3	10	105	9,0	446032
		50,0	17,3	10	150	11,0	446038
		50,0	17,3	10	200	13,0	ZAU 002401_3

#### Pribor

Opis	Teža	Art. št.
	[kg]	
 <ul style="list-style-type: none"> <li>■ Kavelj za dvig revizijskega elementa (1 kos)</li> <li>■ Za dvig sta potrebna 2 kosa</li> <li>■ Material: vroče cinkano jeklo</li> </ul>	0,5	445947

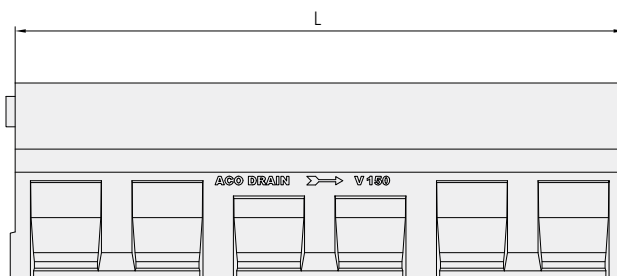
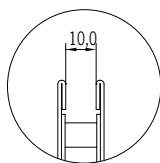
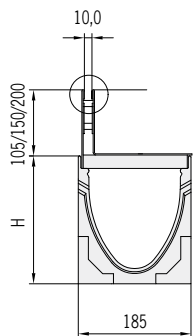

### Kanalete Multiline V100 - višine

Tip	H [mm]
Nizkoprofilna	120
Tip 0.0	210
Tip 10.0	260
Tip 20.0	310

SlotTop 150 (kanaleta Multiline V 150 s SlotTop Single asimetrično rego), dolžine 100 cm

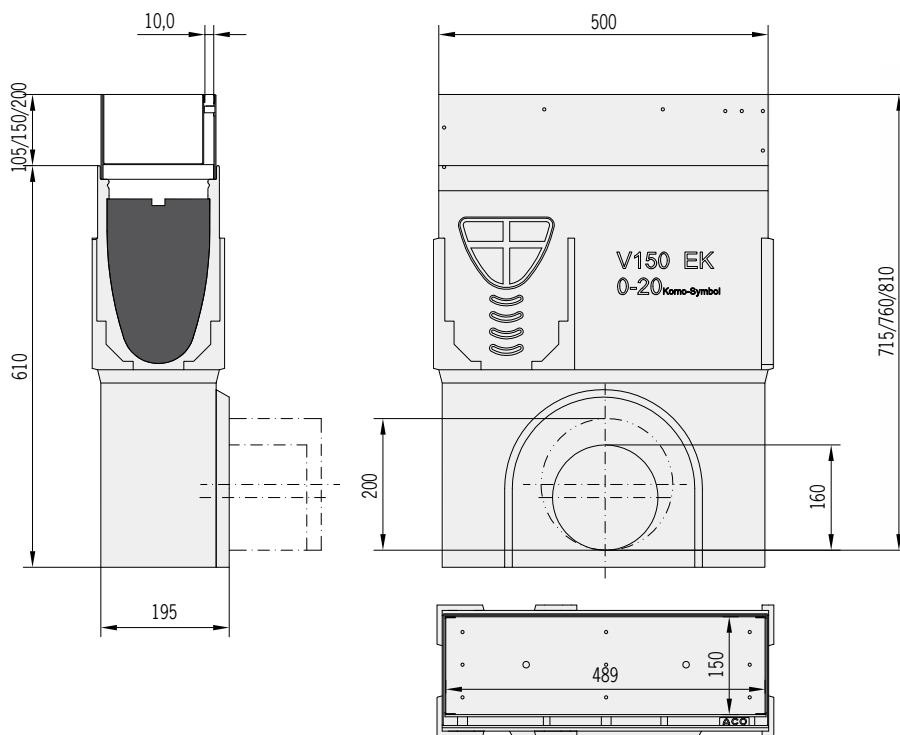

SlotTop 150 iztočni element (zbiralnik Multiline V 150 s SlotTop revizijskim elementom), dolžine 50 cm

Za kanalete, zbiralnike in druge elemente glejte:  
ACO Multiline Seal in V 150  
ACO Multiline V 150  
ACO Xtradrain X 150

Nerjaveče jeklo material 1.4301 (1.4404 po naročilu)  
Nastavki s simetrično rego in druge višine rego po naročilu.

**SlotTop nastavki z asimetrično rego** za kanalete Multiline Seal in V200, Multiline V200 in XtraDrain X 200

Material	Nastavek z rego		Svetla širina vtočne rege	Vtočni preseki	Višina rege	Teža	Art. št.
	dolžina	širina					
	[cm]	[cm]	[mm]	[cm <sup>2</sup> /m]	[mm]	[kg]	

**Razred obremenitve C250**

**Nastavek z rego (vključno z zaščitnim profilom)**

	Vročje cinkano jeklo	100	22,3	10		105	8,9	446134
		50,0	22,3	10		105	4,5	446135
		100	22,3	10		150	12,8	407075
		50,0	22,3	10		150	6,7	407076
		100	22,3	10		200	11,0	ZST 002274_1
		50,0	22,3	10		200	5,7	ZST 002274_2
Nerjaveče jeklo	100	22,3	10		105	8,9	446137	
	50,0	22,3	10		105	4,5	446138	
	100	22,3	10		150	12,8	407078	
	50,0	22,3	10		150	6,7	407079	
	100	22,3	10		200	11,0	ZAU 002359_1	
	50,0	22,3	10		200	6,0	ZAU 002359_2	

**Revizijski element (vključno z zaščitnim profilom)**

	Vročje cinkano jeklo	50,0	22,3	10		105	8,0	446136
		50,0	22,3	10		150	10,3	407077
		50,0	22,3	10		200	9,1	ZAU 002274_3
	Nerjaveče jeklo	50,0	22,3	10		105	8,0	446139
		50,0	22,3	10		150	10,3	407080
		50,0	22,3	10		200	9,2	ZAU 002359_3

**SlotTop nastavki z asimetrično rego** za kanalete Multiline Seal in V200, Multiline V200 in XtraDrain X 200

Material	Nastavek z rego		Svetla širina vtočne rege [mm]	Vtočni preseki [cm <sup>2</sup> /m]	Višina rege [mm]	Teža [kg]	Art. št.
	dolžina [cm]	širina [cm]					

**Razred obremenitve D400**

**Nastavek z rego (vključno z zaščitnim profilom)**

	Vroče cinkano jeklo	100	22,3	10		105	9,8	446039
		50,0	22,3	10		105	4,8	446040
		100	22,3	10		150	11,2	446045
		50,0	22,3	10		150	5,5	446046
		100	22,3	10		200	15,3	ZST 002277_1
		50,0	22,3	10		200	7,5	ZST 002277_2
Nerjaveče jeklo	100	22,3	10		105	9,8	446042	
	50,0	22,3	10		105	4,8	446043	
	100	22,3	10		150	11,2	446048	
	50,0	22,3	10		150	5,5	446049	
	100	22,3	10		200	15,3	ZST 002362_1	
	50,0	22,3	10		200	7,5	ZST 002362_2	

**Revizijski element (vključno z zaščitnim profilom)**

	Vroče cinkano jeklo	50,0	22,3	10		105	8,5	446041
		50,0	22,3	10		150	10,5	446047
		50,0	22,3	10		200	12,0	ZAU 002277_3
	Nerjaveče jeklo	50,0	22,3	10		105	8,5	446044
		50,0	22,3	10		150	10,5	446050
		50,0	22,3	10		200	14,7	ZAU 002362_3

**Pribor**

Opis	Teža [kg]	Art. št.
 <ul style="list-style-type: none"> <li>■ Kavelj za dvig revizijskega elementa (1 kos)</li> <li>■ Za dvig sta potrebna 2 kosa</li> <li>■ Material: vroče cinkano jeklo</li> </ul>	0,5	445947

Za kanalete, zbiralnike in druge elemente glejte:  
ACO Multiline Seal in V 200  
ACO Multiline V 200  
ACO Xtradrain X 2000

Nerjaveče jeklo material 1.4301 (1.4404 po naročilu)  
Nastavki s simetrično rego in druge višine reg po naročilu.

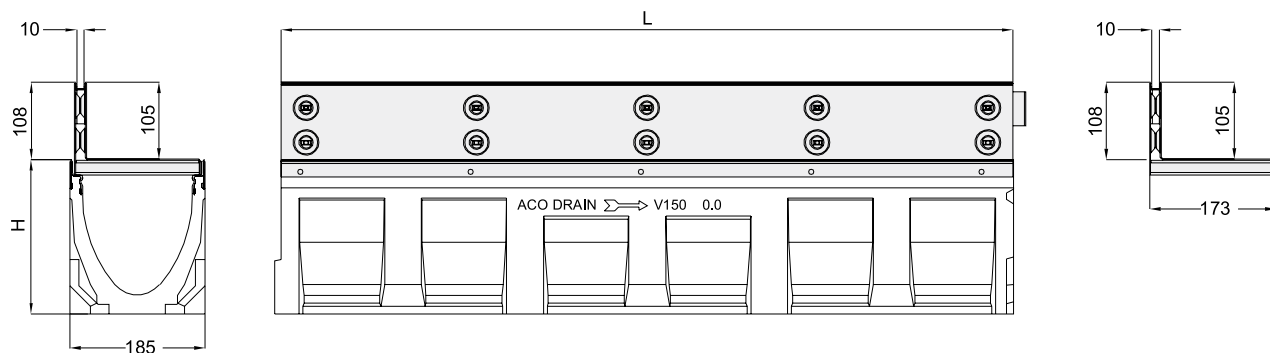

**Kanalete Multiline V100 - višine**

Tip	H [mm]
Nizkoprofilna	120
Tip 0.0	265
Tip 10.0	315
Tip 20.0	365